

 MASTER SPAS® *presents*

MICHAEL PHELPS SIGNATURE SWIM SPAS

INTERNATIONAL



OWNER'S MANUAL

MASTER SPAS OWNER'S MANUAL

Welcome To Ultimate Relaxation!

Thank you for choosing your new swim spa built by Master Spas. Please read the entire Owner's Manual before installing and using your swim spa. The goal of this manual is to provide you with safety and operational information plus some tips that will help you enjoy your swim spa to its fullest.

At the time of print, this manual is accurate in its information. Master Spas reserves the right to change or improve its product without prior notice. To check on updates or for other information, please visit www.masterspas.com and follow the links to the customer support section.

Record Of Ownership

Name _____

Address _____

City _____ State _____ Zip _____

Phone # (____) _____ - _____ Date Purchased ____ / ____ / ____

Model _____ Serial # _____

Dealer Name _____

Service Tech Rep _____

Serial Number Location

The serial number for your swim spa is located near the filter area, on the spa system pack, or on the listing plate on the skirting. It will start with "H" followed by a 6 digit number. Ex. H151234

Register Your Swim Spa

Please be sure to register your swim spa so we can efficiently assist with any questions you may have. Until your swim spa has been registered, Master Spas Inc. will not have record of your ownership. To register your swim spa, visit www.MasterSpas.com and access our "Customer Support" link on the page. This area will offer online registration capability along with other support information.



MASTER SPAS®

6927 Lincoln Parkway
Fort Wayne, Indiana 46804
www.masterspas.com

TABLE OF CONTENTS

Record of Ownership.....	1
Table of Contents.....	2
Safety Instructions.....	3-10
Glossary of Swim Spa Terminology.....	11-13
Site Preparation / General Guidelines.....	14-15
Installation Instructions.....	16
The Advantages of Eco Pur Filtration.....	17
Water Chemistry Terms You Should Know.....	18-19
Why Are Chemicals Important in a Swim Spa.....	20
Water Maintenance.....	21-24
Start-Up.....	21
Schedule.....	22-23
Troubleshooting Guide.....	24
Regular Maintenance Procedures.....	25-29
Swim Spa Troubleshooting Guide.....	30-31
Winterizing & Storing Your Swim Spa.....	32
Swim Spa Care & Maintenance Record.....	33-37
Electrical Requirements.....	38-44
Model Specifications.....	45
Spa Controls.....	46-62
Propulsion System Controls.....	63-73
Propulsion System Technical Information.....	74
Deluxe Fusion Air Stereo Option (if equipped).....	75-77
Deluxe Fusion BT Stereo Option (if equipped).....	78-86
Mast3rPur (if equipped).....	87-89

SAFETY INSTRUCTIONS

SAVE THESE INSTRUCTIONS

Included with your new spa is a safety sign. The sign is for you and your guest's protection and is suitable for outdoor use in wet locations. The sign should be placed in a location visible to all users of the spa.

Please take time to point out the physical location of the safety sign and the importance of the safety precautions displayed on the safety sign to all of your guests. Remember, your safety and the safety of anyone who enjoys the use of your spa is our utmost concern.

The sign should be mounted with screws or another type of permanent fastener. Additional or replacement signs can be obtained from your dealer or direct from the factory.

INTRODUCTION

It's time to relax! You now have your very own portable spa by Master Spas, Inc. By fully understanding the operation of each of the features of your new Master Spa, you will be assured of many years of hassle-free, hot water therapy and fun.

Your safety is of paramount importance to the MasterSpas family. We urge you to read and become thoroughly familiar with all safety aspects addressed in this manual.

Through reading and totally understanding the important information in your owner's manual, you will realize that you now own **THE ULTIMATE RELAXATION MACHINE!**

NO DIVING

**DANGER: DIVING MAY
RESULT IN SERIOUS
INJURY OR DEATH.**



IMPORTANT SAFETY INSTRUCTIONS

When installing and using this electrical equipment, basic safety precautions should be observed including the following:

READ AND FOLLOW ALL INSTRUCTIONS

WARNING – To reduce the risk of injury, do not permit children to use this product unless they are closely supervised at all times.

A wire conductor is provided on this unit to connect a minimum 6 AWG (13.302mm²) solid copper conductor between this unit and any metal equipment, metal enclosures of electrical equipment, metal water pipe, or conduit within 5 feet (1.5m) of the unit

(For cord-connected/convertible units)

DANGER – Risk of injury.

- a) Replace damaged cord immediately.
- b) Do not bury cord.
- c) Connect to a grounded, grounding type receptacle only.

(For units intended for indoor use only)

WARNING – For indoor use only. This unit is not intended for outdoor use.

(For units intended for outdoor use only)

WARNING – For outdoor use only. This unit is not intended for indoor use.

SAFETY INSTRUCTIONS

NO DIVING

**DANGER: DIVING MAY
RESULT IN SERIOUS
INJURY OR DEATH.**



IMPORTANT SAFETY INSTRUCTIONS (CONT.)

(For units with GFCI)

WARNING – This product is provided with a ground-fault circuit interrupter located on the front panel of selected swim spas and on the power cord of 120 volt convertible spas. The GFCI must be tested before each use. With the product operating, open the service door. When the product stops operating, this merely indicates that the door is equipped with an electrical interlock. Next, push the test button on the GFCI and close the service door. The product should not operate. Now open the service door, push the reset button on the GFCI and close the service door. The product should now operate normally. When the product fails to operate in this manner, there is a ground current flowing indicating the possibility of an electric shock. Disconnect the power until the fault has been identified and corrected.

DANGER – Risk of Accidental Drowning. Extreme caution must be exercised to prevent unauthorized access by children. To avoid accidents, ensure that children cannot use this spa unless they are supervised at all times.

DANGER – Risk of Injury. The suction fittings in this spa are sized to match the specific water flow created by the pump. Should the need arise to replace the suction fittings or the pump, be sure that the flow rates are compatible.

Never operate spa if the suction fittings are broken or missing. Never replace a suction fitting with one rated less than the flow rate marked on the original suction fitting.

DANGER – Risk of Electric Shock. Install at least 5 feet (1.5m) from all metal surfaces. As an alternative, a spa may be installed within 5 feet of metal surfaces if each metal surface is permanently connected by a minimum 8AWG (8.4mm²) solid copper conductor to the wire connector on the terminal box that is provided for this purpose.

DANGER – Risk of Electric Shock. Do not permit any electric appliance, such as a light, telephone, radio, or television, within 5 feet (1.5 m) of a spa.

WARNING – To reduce the risk of injury:

- a) The water in a spa should never exceed 40°C (104°F). Water temperatures between 38°C (100°F) and 40°C are considered safe for a healthy adult. Lower water temperatures are recommended for young children and when spa use exceeds 10 minutes.

NO DIVING

**DANGER: DIVING MAY
RESULT IN SERIOUS
INJURY OR DEATH.**



IMPORTANT SAFETY INSTRUCTIONS (CONT.)

- b) Since excessive water temperatures have a high potential for causing fetal damage during the early months of pregnancy, pregnant or possibly pregnant women should limit spa water temperatures to 38°C (100°F).
- c) Before entering a spa, the user should measure the water temperature since the tolerance of water temperature- regulating devices varies.
- d) The use of alcohol, drugs, or medication before or during spa use may lead to unconsciousness with the possibility of drowning.
- e) Obese persons and persons with a history of heart disease, low or high blood pressure, circulatory system problems, or diabetes should consult a physician before using a spa.
- f) Persons using medication should consult a physician before using a spa since some medication may induce drowsiness while other medication may affect heart rate, blood pressure, and circulation.

(For spas with a gas heater)

WARNING – Risk of Suffocation. This spa is equipped with a gas heater and is intended for outdoor use only unless proper ventilation can be provided for an indoor installation.

HYPERTHERMIA

Hyperthermia occurs when the internal temperature of the body reaches a level several degrees above the normal body temperature of 98.6° F.

THE SYMPTOMS OF HYPERTHERMIA INCLUDE:

- Dizziness • Fainting • Drowsiness • Lethargy
- Increase in Internal Body Temperature

THE EFFECTS OF HYPERTHERMIA INCLUDE:

Unawareness of Impending Hazard • Failure to Perceive Heat • Failure to Recognize the Need to Exit Spa • Physical Inability to Exit Spa • Fetal Damage in Pregnant Women • Unconsciousness Resulting in a Danger of Drowning

SAFETY INSTRUCTIONS

NO DIVING

**DANGER: DIVING MAY
RESULT IN SERIOUS
INJURY OR DEATH.**



IMPORTANT SAFETY INSTRUCTIONS (CONT.)

DANGER – To reduce the risk of injury to persons, do not remove the suction grate. Suction through drains and skimmers is powerful when the jets in the spa are in use. Damaged covers can be hazardous to small children and adults with long hair. Should any part of the body be drawn into these fittings, turn off the spa immediately. As a precaution, long hair should not be allowed to float in the spa.

WARNING – Install the spa so that water can be easily drained out of the compartment containing electrical components so as not to damage equipment. When installing the spa make sure to allow for an adequate drainage system to deal with any overflow water. Please allow for at least 3 feet of clearance around the perimeter of the spa to provide enough room to access for servicing. Contact your local dealer for their specific requirements.

WARNING – The spa should be covered with an approved locking cover when not in use, to prevent unauthorized entry and injuries.

WARNING – People with infections, sores or the like should not use the spa. Warm and hot water temperatures may allow the growth of infectious bacteria if not properly disinfected.

CAUTION – Safe temperatures for swimming or aquatic exercise is around 80°F.

CAUTION – Risk of Electrical Shock. Do not leave audio compartment open. Audio CD controls are not to be operated while inside the spa.

CAUTION – Replace components only with identical components.

WARNING – Risk of Electric Shock. Do not connect any auxiliary components (for example, additional speakers, headphones, additional audio/ video components etc.) to the system. These units are not provided with an outdoor antenna.

Do not service this product yourself as opening or removing covers may expose you to dangerous voltage or other hazards. Refer all servicing to qualified service personnel.

If the power supply cord(s) are damaged, water is entering the speaker, audio compartment, or any other component in the electrical equipment compartment area, the protective shield is showing signs of deterioration, or there are signs of other potentially hazardous damage to the unit, turn off the circuit breaker from the wall and refer servicing to qualified personnel.

NO DIVING	DANGER: DIVING MAY RESULT IN SERIOUS INJURY OR DEATH.	
------------------	--	---

IMPORTANT SAFETY INSTRUCTIONS (CONT.)

The unit should be subjected to periodic routine maintenance once every quarter to make sure that the it is operating properly.

DANGER – Risk of Electric Shock. A green colored terminal or a terminal marked G, GR, Ground, Grounding or the symbol shown in Figure 14.1 of UL 1563 is located inside the supply terminal box or compartment. To reduce the risk of electric shock, this terminal must be connected to the grounding means provided in the electric supply service panel with a continuous copper wire equivalent in size to the circuit conductors supplying this equipment.

At least two lugs marked “Bonding Lugs” are provided on the external surface or on the inside of the supply terminal box or compartment. To reduce the risk of electric shock, connect the local common bonding grid in the area of the spa to these terminals with an insulated or bare copper conductor not smaller than 8AWG.

All field installed metal components such as rails, ladders, drains, or other similar hardware within 3m of the spa shall be bonded to the equipment grounding bus with copper conductors not smaller than 8AWG.

SAVE THESE INSTRUCTIONS

SAFETY INSTRUCTIONS

WARNING: CHILDREN SHOULD NOT USE SPAS OR HOT TUBS WITHOUT ADULT SUPERVISION

AVERTISSEMENT: NE PAS LAISSER LES ENFANTS UTILISER UNE CUVE DE RELAXATION SANS SURVEILLANCE

WARNING: DO NOT USE SPAS OR HOT TUBS UNLESS ALL SUCTION GUARDS ARE INSTALLED TO PREVENT BODY AND HAIR ENTRAPMENT.

AVERTISSEMENT: POUR ÉVITER QUE LES CHEVEUX OU UNE PARTIE DU CORPS PUISSENT ÊTRE ASPIRES, NE PAS UTILISER UNE CUVE DE RELAXATION SI LES GRILLES DI PRISE D'ASPIRATION NE SONT PAS TOUTES EN PLACE

WARNING: PEOPLE USING MEDICATIONS AND/OR HAVING AN ADVERSE MEDICAL HISTORY SHOULD CONSULT A PHYSICIAN BEFORE USING A SPA OR HOT TUB.

AVERTISSEMENT: LES PERSONNES QUI PRENNENT DES MÉDICAMENTS OU ONT DES PROBLÈMES DE SANTÉ DEVRAIENT CONSULTER UN MÉDECIN AVANT D'UTILISER UNE CUVE DE RELAXATION

WARNING: PEOPLE WITH INFECTIOUS DISEASES SHOULD NOT USE A SPA OR HOT TUB

AVERTISSEMENT: LES PERSONNES ATTEINTES DE MALADIES INFECTIEUSES NE DEVRAIENT PAS UTILISER UNE CUVE DE RELAXATION

WARNING: TO AVOID INJURY EXERCISE CARE WHEN ENTERING OR EXITING THE SPA OR HOT TUB.

AVERTISSEMENT: POUR ÉVITER DES BLESSURES, USER DE PRUDENCE EN ENTRANT DANS UNE CUVE DE RELAXATION ET EN SORTANT

WARNING: DO NOT USE DRUGS OR ALCOHOL BEFORE OR DURING THE USE OF A SPA OR HOT TUB TO AVOID UNCONSCIOUSNESS AND POSSIBLE DROWNING

AVERTISSEMENT: POUR ÉVITER L'ÉVANOUISSEMENT ET LA NOYADE ÉVENTUELLE, NE PRENDE NI DROGUE NI ALCOOL AVANT D'UTILISER UNE CUVE DE RELAXATION NI QUAND ON S'Y TROUVE

WARNING: PREGNANT OR POSSIBLY PREGNANT WOMEN SHOULD CONSULT A PHYSICIAN BEFORE USING A SPA OR HOT TUB.

AVERTISSEMENT: LES FEMMES ENCEINTES, QUE LEUR GROSSESSE SOIT CONFIRMÉE OU NON, DEVRAIENT CONSULTER UN MÉDECIN AVANT D'UTILISER UNE CUVE DE RELAXATION

WARNING: WATER TEMPERATURE IN EXCESS OF 38°C MAY BE INJURIOUS TO YOUR HEALTH

AVERTISSEMENT: IL PEUT ÊTRE DANGEREUX POUR LA SANTÉ DE SE PLONGER DANS DE L'EAU A PLUS DE 38°C

WARNING: BEFORE ENTERING THE SPA OR HOT TUB MEASURE THE WATER TEMPERATURE WITH AN ACCURATE THERMOMETER

AVERTISSEMENT: AVANT D'UTILISER UNE CUVE DE RELAXATION MESURER LA TEMPÉRATURE DE L'EAU À L'AIDE D'UN THERMOMÈTRE PRÉCIS

SAFETY INSTRUCTIONS

WARNING: DO NOT USE A SPA OR HOT TUB IMMEDIATELY FOLLOWING STRENUOUS EXERCISE

AVERTISSEMENT: NE PAS UTILISER UNE CUVE DE RELAXATION IMMÉDIATEMENT APRÈS UN EXERCISE FATIGANT

WARNING: PROLONGED IMMERSION IN A SPA OR HOT TUB MAY BE INJUROUS TO YOUR HEALTH

AVERTISSEMENT: L'UTILISATION PROLONGÉE D'UNE CUVE DE RELAXATION PEUT ÊTRE DANGEREUSE POUR LA SANTÉ

WARNING: DO NOT PERMIT ELECTRIC APPLIANCES (SUCH AS LIGHT, TELEPHONE, RADIO, OR TELEVISION) WITHIN 1.5 M OF THIS SPA OR HOT TUB

AVERTISSEMENT: NE PAS PLACER D'APPAREIL ÉLECTRIQUE (LUMINAIRE, TÉLÉPHONE, RADIO, TÉLÉVISEUR, ETC) À MOINS DE 1.5 M DE CETTE CUVE DE RELAXATION

CAUTION: MAINTAIN WATER CHEMISTRY IN ACCORDANCE WITH MANUFACTURER'S INSTRUCTION

ATTENTION: LA TENEUR DE L'EAU EN MATIÈRES DISSOUTES DOIT ÊTRE CONFORME AUX DIRECTIVES DU FABRICANT

Hyperthermia occurs when the internal temperature of the body reaches a level several degrees above the normal body temperature of 37°C. The symptoms of hyperthermia include drowsiness, lethargy, and an increase in the internal temperature of the body. The effects of hyperthermia include

- (a) unawareness of impending hazard;
- (b) failure to perceive heat;
- (c) failure to recognize the need to exit spa;
- (d) physical inability to exit spa;
- (e) fetal damage in pregnant women; and
- (f) unconsciousness and danger of drowning.

WARNING: THE USE OF ALCOHOL OR DRUGS CAN GREATLY INCREASE THE RISK OF FATAL HYPERTHERMIA IN HOT TUBS AND SPAS

LA CONSOMMATION D'ALCOOL OU DE DROGUE AUGMENTE CONSIDÉRABLEMENT LES RISQUES D'HYPERTHERMIE MORTELLE DANS UNE CUVE DE RELAXATION.

GLOSSARY OF SWIM SPA TERMINOLOGY

Your new Master Spa features a variety of jets. All jets, regardless of style return the water to the swim spa. Air is mixed with the water by using the air controls (if equipped) creating a gentle to most vigorous massage. Water flow is adjusted by simply turning the outer face of most jets. Your Master Spa may have a combination of pulsating, rotating, dual pulsating and directional adjustable jets.

1. THERAPY JETS

Located throughout the seats of the swim spa to offer a variety of therapy combinations.

2. NECK JETS (if equipped)

Located above the normal water level to provide massaging action to the back of the neck.

3. SHOULDER JETS (if equipped)

Located above the normal water level to provide massaging action to the shoulders.

4. MASTER BLASTER FOOT THERAPY JET (if equipped)

Large jet with several fixed nozzles located in the bottom of the swim spa near the floor to provide excellent massage to the feet.

5. JET DIVERTER VALVE (if equipped)

Located on the top flange of the swim spa, this large valve physically diverts the flow of water from one group of jets to another. Be sure that no sand or particles are brought into the swim spa as they will cause the diverter to seize up. It is best to turn the diverter valve only when the pump is turned off.

6. WATER FEATURE VALVE (if equipped)

Located on the top flange of the swim spa, this smaller valve adjusts water flow to the waterfalls and/or water features in your swim spa.

NOTE: When the swim spa is not in use, this valve should be turned mostly shut (not completely shut) to prevent the water features from allowing water to hit the cover while it is closed. If left mostly open, water may hit the cover and possibly run out of the swim spa causing water loss.

7. AIR CONTROL VALVE

These smaller valves are located around the top of your swim spa. You may increase or decrease the force of your jets by opening or closing the air control valves. Each air control valve will typically function 1 to 2 groups or seats of jets in the swim spa. When not in use the air controls should be kept in the closed position as the air being introduced in to the water can tend to cool the water and increase the dissipation rate of sanitizer levels.

8. TOPSIDE CONTROL PANEL

You may safely control swim spa functions from inside or outside your swim spa using the Topside Control Panel. This Panel is used to control the water temperature, pumps, the spa light, automatic filtration cycles and other advanced functions. The digital display will give you a constant temperature readout and will notify you in case of certain malfunctions. Several user programmable functions are also available.

GLOSSARY OF SWIM SPA TERMINOLOGY

9. PERSONAL REMOTE CONTROL (if equipped)

Select swim spa models may have an additional remote which allows the user to control the jet therapy while remaining in the seat (if applicable). By pressing the control one time, you will activate the pump. Press again for high speed and again to turn it off.

10. ACCESS PANELS

These are the skirt panels located around all four sides of the swim spa. All of the skirt panels are removable should service be required. Master Spas recommends at least 3 feet of access be provided around the swim spa.

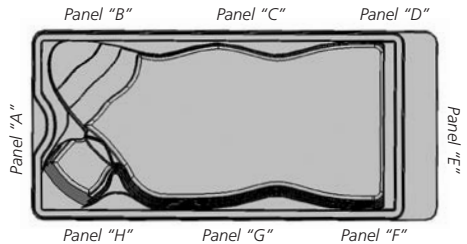

11. EQUIPMENT ACCESS PANEL

This is the skirt panel located below the Topside Control Panel or behind access panel "A". This area houses the majority of components responsible for the spas operation. These components include the pumps, heater, swim spa control system, ozonator (if equipped), and LED light system (if equipped). Pump and equipment placement may vary by model.

12. FILTER LID

This lid fits over the filter area and weir gate to cover the filters. Remove filter lid to access filters for maintenance.

13. WEIR GATE

The weir gate is the horizontal door located in front of the filters that helps keep debris trapped in the filter area

14. SWIM SPA CONTROL SYSTEM

This houses the wiring and electrical components necessary to operate the swim spa.

15. SWIM SPA HEATER

This is an electric heater housed in a stainless steel tube. It is thermostatically controlled and equipped with high-limit temperature safety shut-off sensors.

16. SLICE VALVES

These valves are used by service personnel to shut off water to the heating system (heater and pump plumbed to the heater) so that the swim spa water does not need to be drained if the swim spa requires service to the heating system (varies by model).

NOTE: Slice valves must be completely open during normal operations.



Slice Valve and Pump Union

17. MAIN THERAPY PUMP

This produces water flow through the main jets in the swim spa. The first pump may be operated on two speeds (varies by model). Low speed (if applicable) will produce efficient water circulation during filtration, heating of the swim spa water, and gentle jet action. High speed provides maximum jet action. The main pump is controlled by the "Jets" or "Jets I" button on the Topside Control Panel.

GLOSSARY OF SWIM SPA TERMINOLOGY

18. SECONDARY THERAPY PUMP (if equipped)

This produces water flow through 1 to 2 groups or seats of jets in the swim spa. The second pump operates similar to the main pump and is controlled by the "Jets II" or "Aux" button on the Topside Control Panel.

19. THIRD THERAPY PUMP (if equipped)

This produces water flow through 1 to 2 groups or seats of jets in the swim spa. This is controlled by the Jets III button on the Topside Control Panel.

20. CIRCULATION PUMP (if equipped)

This produces water flow through the heater in the swim spa and provides the water flow necessary to actuate the ozone injector. This energy efficient pump runs 24 hours for efficient filtration and heating.

21. PUMP UNION

These are used to help relieve possible pump air locks or for service personnel to easily service the pumps.

22. HEATER UNION

These are used by service personnel to easily service the heater.

23. SWIM SPA LIGHT

The on/off control for the lighting in your swim spa is located on the spa end topside control panel.

24. EXERCISE JETS (H2X Swim Spas)

These large jets are grouped at the end of your swim spa to offer water flow for exercising against. A jet diverter valve may control the flow for these jets.

25. SWIM SPA JUNCTION BOX (MP Swim Spa Only)

The internal junction box for connecting your electrical service(s) to the spa is located behind and accessible by removing access panels "B" and "A".

26. PROPULSION SYSTEM ACCESS (MP Swim Spa Only)

The propulsion control system of the MP Swim Spas is located behind the skirt panel designated as "E" in the access panels drawing. The propulsion motor, propulsion control pack, and pulleys for the system are located in this area.

27. PROPULSION SYSTEM CONTROL PANEL (MP Swim Spa Only)

You may safely control the speed of the propulsion system from the inside of your swim spa by using the buttons on the control panel mounted in the swim area. This control panel is used to turn the propulsion system on and off and to adjust the intensity of the water flow. Your swim spa may have one of three propulsion systems depending on the equipment option: Wave, Wave XP, or Wave XP Pro. All three systems operate in the same manner using the control panel mounted on the swim end of your swim spa. This control panel may be safely used from inside or outside of the swim spa to operate the propulsion system.

SITE PREPARATION / GENERAL GUIDELINES

Swim spa installation is simple when properly planned. It is important that you read the following information carefully and consult with your Master Spas dealer.

- 1) Access - The actual dimensions of your new swim spa will determine the amount of space that is needed in moving the swim spa from curbside to its final installation area. Be sure to consider and measure side yard dimensions, gates, doors, overall room dimensions and vertical obstructions such as ceilings, roof overhangs, balconies and overhead cables. Any other space limiting obstacles such as stairs, trees, and shrubs must also be evaluated. Please be sure to contact and review these site and installation plans with your Master Spas dealer prior to delivery.
- 2) Surface/Pad Requirements - When your new swim spa is filled with water and bathers, it may weigh as much as several tons. It is imperative that the base beneath the swim spa can support the entire weight. The swim spa must be on a uniformly firm, continuous, and level surface. The recommended foundation is a concrete pad with a minimum thickness of four (4) inches with steel reinforcement bars crossed throughout the pad.

IMPORTANT

When installing your swim spa indoors, on a wood deck, roof or balcony; load requirements need to be evaluated before installation. You should speak with a qualified contractor or your local building department to confirm that your surface is adequate for supporting a swim spa.

All sides of the swim spa must be accessible for regular maintenance or in the event that service is needed. Periodical maintenance checks require entry into the equipment bay. When possible, it is wise planning for the future to leave 3 feet of access to all sides of the swim spa in the event your swim spa requires maintenance. Your swim spa warranty does not cover the cost of providing access for service.

GENERAL CONSIDERATIONS FOR OUTDOOR INSTALLATION

Again, proper planning will increase your total enjoyment factor with your new swim spa. Listed below are some additional items to consider when planning your installation.

- How swim spa will complement landscaping and vice versa
- View from inside swim spa and view of swim spa from inside of home
- Exposure to sunlight and shading from trees
- Privacy
- Getting to swim spa from house and return
- Proximity to dressing rooms and bathrooms
- Storage for spa chemicals
- Local building codes (if applicable)
- Power cable

GENERAL CONSIDERATIONS FOR INDOOR INSTALLATION

Installing your swim spa indoors creates an entirely different set of considerations.

- Work with your Master Spas dealer and contractor to insure all local building, electrical and plumbing codes are met
- Plan for a floor drain to drain off excess water and for draining and cleaning your swim spa
- A ventilation fan may be necessary due to high humidity created by your swim spa
- Finished material in your spa room should also be capable of withstanding increased humidity

SITE PREPARATION / GENERAL GUIDELINES

GUIDELINES FOR PARTIALLY OR FULLY RECESSED INSTALLATION

Swim Spas manufactured by Master Spas, Inc. are designed to be installed in a variety of settings. One of which is installing below grade. Should a swim spa be installed below the level of the site drainage system (below grade), a system for preventing water collecting and pooling must be designed based on the requirements of the local authority having jurisdiction. The drainage system must be designed based on things such as rainfall, water runoff, splashing, draining the swim spa, etc. that could potentially feed the below grade area with water. Where located in designated floodways, additional attention to maximum water load entering the area below grade must be addressed to prevent water from accumulating below grade at all times. It is generally recommended that the swim spa be installed above grade because the swim spa is not designed to be submerged in water. When a proper drainage system is designed based on the characteristics of the site, installing the swim spa below grade is an accepted method of installation.

- The unit is self-supporting when placed on a surface designed to support the full load of the swim spa (see Surface/Pad Requirements). Do not backfill with sand, gravel, or earth. Doing so will void the warranty.
- Plan for complete drainage so standing water never reaches the electrical equipment.
- Plan for appropriate ventilation so the equipment doesn't overheat.
- Provide a minimum of 3 feet service area around the perimeter of the unit. Site access issues are not covered by the product warranty.
- The unit is not designed to be submerged in water. Water entering the equipment area creates many hazards and resulting damage will not be covered by the product warranty.
- Make sure that the surroundings do not create any additional hazards.
- Surfaces placed around the unit should also be evaluated for walking/slipping hazards from standing water. Proper drainage is vital to the installation of a below grade installation.
- Check all building, electrical, and plumbing codes with the authority having jurisdiction to ensure that your installation is in compliance with all local codes.
- Additional consideration needs to be made when installing unit in designed floodways.
- Verify that site specific drainage systems such as down spouts are not going to feed the area below grade.
- Below grade drainage system needs to be evaluated based on area specific rainfall. One size does not fit all so an analysis by a qualified, local engineer to ensure proper drainage of all sources of water is a must when installing below grade.

INSTALLATION INSTRUCTIONS

1. Put swim spa in final position that allows for access to equipment and swim spa components.
2. Remove skirt panels to access the electrical connections inside the swim spa. The junction box (MP Swim Spas Only), spa control system(s) and majority of the equipment in your swim spa can be accessed by removing access panels "A" and "B".

3. Be sure all pump and heater unions are secure. Each pump has 2 unions and the heater has 2 unions. A newly delivered swim spa may have loose unions caused in transporting the swim spa. Check that all slice valves are open, in the up position. The slice valves may become closed during transportation of the swim spa.



Slice Valve and Pump Union

4. Fill the swim spa to the "minimum safe water level" sticker. This sticker is typically located on the shell of the spa near the filter area. On the Momentum swim spa model with a clear acrylic divider, it is recommended that the swim side be filled first and then the spa side. When draining the swim spa always drain the spa side before draining the swim side.

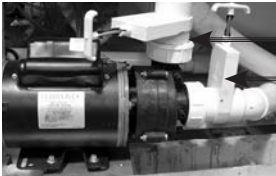
5.  Turn on power to the swim spa. If your swim spa is equipped with two electrical supplies, make sure that they are both turned on. The swim spa will go through its priming mode. This lasts approximately 5 minutes. The purpose of the priming mode is to help insure that the jet pumps have been primed with

water and are ready to operate. It may be necessary in some instances to bleed air from the jet pumps in your swim spa, if after the priming mode the swim spa pumps run but do not move water the pump may have an air lock.

Due to the nature of water flow and hydro-therapy pumps, please be advised that air locking of pumps may occur. Master Spas, Inc. has taken measures to reduce the possibility of this, but it still may occur, especially after filling the swim spa. This is not a service covered by the warranty and service charges may apply.

To relieve an airlock situation, loosen the pump union on the discharge of the pump. This pump union is indicated by an arrow in the picture above. Water should leak out of the union once the air has been removed. Tighten the union and test the pump for proper operation. Repeat this process if needed.

NOTE: Upon power up, the propulsion system may mix water with air for up to several minutes until all of the air is pulled from the propulsion chamber. The propulsion system may be noisy during this time. This is normal.

6. Be sure the jets in your swim spa are open.
7. Adjust water chemistry according to the instructions provided in the "Water Maintenance" section.
8. Your swim spa water will heat approximately 1° per hour with the cover closed, on average. Times may vary.

THE ADVANTAGES OF ECO PUR™ FILTRATION



Eco Pur™ water filter system is designed to reduce the use of chemicals in your swim spa. You will still be required, periodically, based on usage to add a small amount of chlorine to oxidize organic compounds in the water. The Eco Pur™ filter system will not eliminate the need to maintain proper water chemistry but can make the maintenance a more natural experience.

FEATURES

- The Eco Pur™ filter system will not oxidize organic compounds and will require periodic doses of chlorine to assist in the sanitization and oxidation processes required to maintain clear water.
- Eco Pur™ filter system will not alter the pH of spa water. The Eco Pur™ filter system will actually aid in stabilizing the pH. Eco Pur™ does not alter the (TDS) total dissolved solids.
- The main function of the Eco Pur™ filter system is to provide clean and clear water. Proper chemical balance and filtration are also key components in maintaining healthy water. Always ensure that the pH and total alkalinity of the spa water is checked and balanced at all times. To ensure proper filtration, clean the regular filter cartridge with a "filter cleaner" every 30 days and rinse the Eco Pur™ cartridge with a hose to remove any buildup of contaminants. (Do not soak the Eco Pur™ cartridge in filter cleaner.) If water appears to be visually cloudy, dull, or has an odor, treat the water with chlorine* to maintain minimum Free Chlorine levels and remove excessive contaminants. When cleaning filters, be sure to never have the pumps (including the circulation pump) running without the filters in place. Failure to do so may result in debris being drawn into the pumps causing unwarranted damage.
- Helps remove calcium carbonate and hydrogen sulphide from spa water to protect heaters and equipment from precipitation.
- Helps stabilize the pH and alkalinity of the spa water.
- Helps reduce chemical usage and still provide safe odor-free water.
- Helps deplete excess chlorine after chemical shock to prevent damage to skin, hair, and swim wear.
- Helps to produce ultra clean and clear water.

Note: Eco Pur™ filters are not recommended for use with Bromine. Consult your dealer for additional information.

Master Spas, Inc. products are not designed to be used with Biquanides. These chemicals are found in SoftSwim® and Baqua Spa® products. Due to adverse effects from these types of sanitizers, the use of these products may void the spa warranty.

WATER CHEMISTRY TERMS YOU SHOULD KNOW

Before jumping into Water Maintenance, here are some terms to help you.

- 1. Parts per million, or ppm:** This is a form of measurement used in most pool or spa chemical readings. Best described as any one million like items of equal size and make up, next to one unlike item, but of equal size. This would be one part per million.
- 3. Total Alkalinity:** This is a measurement of the ability of the water to resist changes in pH. Put another way, it is the water's ability to maintain proper pH. Total alkalinity is measured in parts per million from 0 to 400 plus, with 100 to 120 ppm being the best range for spas. With low alkalinity, the pH will flip, or change back and forth, and be hard to control. With high alkalinity it becomes extremely difficult to change the pH.
- 4. pH or potential hydrogen:** This is a measurement of the active acidity in the water, or it is the measurement of the concentration of active hydrogen ions in the water. The greater the concentration of active hydrogen ions, the lower the pH. pH is not measured in parts per million, but on a scale from 0 to 14, with 7 being the neutral. The pH in spas should be ideally maintained between 7.4 to 7.6. It should never be below 7.2 or above 7.8. With low pH, the results can be corroded metals, etched and stained plaster stained fiberglass or acrylic, eye / skin irritation, rapid chlorine or bromine loss, and total alkalinity destruction. With high pH, the results can be cloudy water, eye / skin irritation, scale formation and poor chlorine or bromine efficiency.
- 5. Shocking:** This is when you add either extra chlorine (superchlorinate) by raising the chlorine level above 8 ppm, or add a non-chlorine /oxidizer (potassium monoperoxysulfate or potassium monopersulfate) to burn off the chloramines or bromamines. A non-chlorine /oxidizer acts by releasing oxygen in the water, which serves the same function as chlorine. The advantage to using non-chlorine /oxidizer, is you can enter the water within 15 minutes after application. Using chlorine, you must wait until the total chlorine reading is below 5 ppm. One thing to remember, a non-chlorine /oxidizer will not kill bacteria or disinfect.
- 6. Sequestering:** This can be defined as the ability to form a chemical complex which remains in solution, despite the presence of a precipitating agent (i.e. calcium and metals). Common names for sequestering chemicals are; minquest, stain and scale control, metal-x, spa defender, spa metal gone, (etc.).
- 7. Filtration:** Filters are necessary to remove particles of dust, dirt, algae, etc. that are continuously entering the water. If the swim spa is not operated long enough each day for the filter to do a proper job, this puts a burden on the chemicals, causing extra expense. Filtration time will depend on the water capacity, pump and filter size and, of course, bather load. Spare filter cartridges should be kept on hand to make it easy to frequently clean the cartridge without the need for a long shut down. This will also allow the cartridge to dry out between usages, which will increase the cartridge life span as much as twice. Replace the cartridge when the pleats begin to deteriorate. Cartridge cleaning should be done a minimum of once a month. More often with a heavy bather load.

WATER CHEMISTRY TERMS YOU SHOULD KNOW

8. **Sanitizers:** This is what kills the germs and bacteria that enter the water from the environment and the human body.
- A. Chlorine
1. Only one type is approved for spa use. Sodium dichlor which is granular, fast dissolving and pH neutral chlorine.
 2. Chlorine is an immediate sanitizer and will be added as needed to maintain free chlorine levels between 2.0 to 4.0 ppm..
- B. Bromine (Note: Bromine use is not recommended with Eco Pur filters.)
1. Two types of tablets.
 - a. Hydrotech
 - b. Lonza
 2. Bromine is a slow dissolve chemical and may take a few days to develop a reserve or reading in the water. Bromine levels should be maintained between 2.0 to 4.0 ppm.
9. **Total dissolved solids (TDS):** Materials that have been dissolved by the water. i.e. Like what happens when you put sugar in coffee or tea.
10. **Useful life of water (in days):** Water should be drained at least once every 180 days. Useful life may vary by usage and bather load.
11. **Defoamer:** Foaming may be caused by body oils, cosmetics, lotions, surface cleaners, high pH or algeacides as well as other organic materials. Low levels of calcium or sanitizer can also cause foaming. Also, double rinse your bathing suits as they will hold residual soap after being washed.
12. **Calcium hardness:** Water that is too hard (over 250 ppm) can promote scale formation in components and on swim spa surface. Water that is too low (below 150 ppm) may also shorten the life of metal components on the swim spa.
- NOTE:** Always leave swim spa cover open for 15 minutes after adding chemicals to prevent the off gas from damaging your swim spa cover, swim spa pillows, stainless steel hardware and other critical parts.

WHY ARE CHEMICALS IMPORTANT IN A SWIM SPA

1. Evaporation:

As water evaporates, only pure water evaporates, leaving the salts, minerals, metals, and any unused chemicals behind. Adding water adds more salts, minerals, and metals. In time, the water can become saturated with these dissolved solids and can cause stains or scale to form on the walls of the swim spa or a scale build up inside the equipment. Colored or cloudy water, and possible corrosion of plumbing and fittings may also occur.

2. Heat:

Heat causes much quicker evaporation and also will cause minerals and metals to precipitate out of solution.

3. Air:

Dust and other airborne contaminants are introduced into the swim spa.

4. Environment:

The environment surrounding the swim spa can also impact the water quality. Items such as pollen, grass, sand, dirt, lawn fertilizer, airborne dust, insects, leaves, and pets can all affect the water quality of the swim spa.

5. Bathers:

As the swim spa is used, bathers introduce contaminants to the water. Increased bather load, length of use and frequency will increase the amounts of contaminants added in to the water.

Remember:

The maintenance routines set forth in this manual may need to be adjusted depending on bather load and how much the swim spa is being used.

WATER MAINTENANCE – START-UP

- Step 1:** Your swim spa should be filled using a Pre-filter, which can be obtained from your local dealer. This Pre-filter will help remove many of the minerals existing in the water, which will make adjusting the water balance easier after a new fill. Never use more than 50% softened water when filling the swim spa.
- Step 2:** During the initial filling of the swim spa, add a sequestering agent to combat suspended minerals in the water. The agents are sold under many different names such as Mineral Clear, Stain and Scale, Metal Protect, and other brands. Allow water to circulate and filter for at least 12 hours before adding any other chemicals.
- Step 3:** Test water for pH, total Alkalinity, and Calcium hardness. The pH should be 7.4 - 7.6 and the total Alkalinity 100 - 120 ppm. Calcium hardness levels should be maintained between 150 and 250 ppm (part per million).
- Step 4:** Adjust pH and total Alkalinity (TA) utilizing the directions on the chemical bottles. Wait 15 minutes, test and adjust if necessary.
- Step 5:** It may be necessary to retest and add additional chemicals to get to the proper levels in Step 3.
- Step 6:** Add concentrated chlorinating granules* (sodium Dichlor-s-triazinetreone) to reach a Free Chlorine level of 5 to 8 ppm on initial start up to begin sanitizing the swim spa water. Bathers should not enter the swim spa until the chlorine levels drop below 5.0 ppm. Always refer to the chemical manufactures dosage recommendations listed on the container. It is important not to add the chlorinating granules until the pH, alkalinity and calcium hardness have been adjusted to their proper levels.

*SPECIAL NOTE:

We recommend a minimum level of 2.0 ppm residual free chlorine be maintained in swim spa water. Always refer to the chemical manufacturer's dosage recommendations listed on the container.

When adding chlorine or non-chlorine shock/oxidizer always broadcast across the water while the pumps are running.

The quantities of sanitizer and oxidizer shown in this manual are for 500 gallons and may have to be adjusted depending on the actual amount of water that your swim spa holds. See the specifications section of this manual for the correct gallons of your swim spa.

The concentration of active ingredients in spa chemicals varies by manufacturer. The amounts of sanitizer suggested in this manual are based on spa chemicals that have the active ingredient percentages listed below:

Chlorine	Non-Chlorine Shock/ Oxidizer
Active ingredient:	Active ingredient:
Sodium dichlor 99%	Potassium peroxymonosulfate 42.8%
Other ingredients..... 1%	Inert ingredients 57.2%
Total..... 100%	Total..... 100%

WATER MAINTENANCE – SCHEDULE

BEFORE EACH USE

Check swim spa water with a test strip for proper sanitation levels and adjust accordingly to the proper levels. Free chlorine level should be 2.0 - 4.0 ppm. Appropriate levels should be present before use of the swim spa. Bathers should not enter the swim spa if total chlorine levels are above 5.0 ppm or if free chlorine levels are below 2.0 ppm.

ONCE A WEEK

Add non-chlorine shock/oxidizer* or chlorine* to swim spa to help maintain the water quality.

3 TIMES A WEEK

Test water using chemical test strips. Adjust sanitizer, pH and Alkalinity accordingly. The total alkalinity should be between 100 - 120 ppm and the PH should be between 7.4 - 7.6. If free chlorine level measures less than total chlorine level, additional non-chlorine shock/oxidizer* treatment is necessary.

ONCE A MONTH

Soak your regular filter elements overnight in a container with spa Filter Cleaner and then rinse with clean water. For best results, allow the filter to dry before re-inserting. (The Eco Pur™ mineral element should never be cleaned in a filter cleaner. Just rinse with water.) When cleaning filters, be sure to never have the pumps (including the circulation pump) running without the filters in place. Failure to do so may result in debris being drawn into the pumps causing unwarranted damage. See the “clean your filter elements” in the maintenance section of this manual for more information.

EVERY 180 DAYS

Drain and refill your swim spa with fresh water, install a new Eco Pur™ filter element, clean the regular filter, and repeat start up procedure. The regular filter should be replaced at least once every year.

AFTER EACH USE

Add non-chlorine shock/oxidizer* or chlorine* to the swim spa water.

*SPECIAL NOTE:

We recommend a minimum level of 2.0 ppm residual free chlorine be maintained in swim spa water. Always refer to the chemical manufacturer’s dosage recommendations listed on the container.

When adding chlorine or non-chlorine shock/oxidizer always broadcast across the water while the pumps are running.

The quantities of sanitizer and non-chlorine oxidizer shown in this manual are for 500 gallons and may have to be adjusted depending on the actual amount of water that your swim spa holds. See the specifications section of this manual for the correct gallons of your swim spa.

The concentration of active ingredients in spa chemicals varies by manufacturer. The amounts of sanitizer suggested in this manual are based on spa chemicals that have the active ingredient percentages listed below:

Chlorine	Non-Chlorine Shock/ Oxidizer
Active ingredient:	Active ingredient:
Sodium dichlor 99%	Potassium peroxymonosulfate 42.8%
Other ingredients..... 1%	Inert ingredients 57.2%
Total..... 100%	Total..... 100%

WATER MAINTENANCE – SCHEDULE

AS NEEDED

If water looks hazy, check PH and Total Alkalinity, and treat with chlorine*. Always refer to the chemical manufactures dosage recommendations listed on the container. Free chlorine levels should be maintained between 2.0 - 4.0 ppm.

These are general recommendations for water maintenance that may vary by usage and bather load. Depending on bather load and frequency of use, drain and refill times may vary as well as the frequency of cleaning your filters.

A defoamer may be used when excessive foaming occurs. Over use of a defoamer will result in cloudy, milky water.

USE ONLY SPA CHEMICALS

Do not use chemicals designed for use in swimming pools.

With a swim spa you are working with a small volume of hot water compared to a large volume of relatively cool water in a swimming pool. Because of this chemicals will have a shorted life span and bacteria can grow more quickly than in a swimming pool. A swim spa is less forgiving then a pool and requires that whatever is put into it have a pH as close to neutral as possible. That is why only chemicals made for spas should be used. Always refer to the chemical manufactures dosage recommendations listed on the container.

*SPECIAL NOTE:

We recommend a minimum level of 2.0 ppm residual free chlorine be maintained in swim spa water. Always refer to the chemical manufacturer's dosage recommendations listed on the container.

When adding chlorine or non-chlorine shock/oxidizer always broadcast across the water while the pumps are running.

The quantities of sanitizer and oxidizer shown in this manual are for 500 gallons and may have to be adjusted depending on the actual amount of water that your swim spa holds. See the specifications section of this manual for the correct gallons of your swim spa.

The concentration of active ingredients in spa chemicals varies by manufacturer. The amounts of sanitizer suggested in this manual are based on spa chemicals that have the active ingredient percentages listed below:

Chlorine

Active ingredient:

Sodium dichlor 99%

Other ingredients..... 1%

Total..... 100%

Non-Chlorine Shock/ Oxidizer

Active ingredient:

Potassium peroxymonosulfate 42.8%

Inert ingredients 57.2%

Total..... 100%

WATER MAINTENANCE – TROUBLE-SHOOTING GUIDE

PROBLEM	POSSIBLE CAUSES	HOW TO FIX IT
Chlorine / Bromine Odor	<ul style="list-style-type: none"> Excessive Chlorine or bromine levels 	<ul style="list-style-type: none"> Shock water with non-chlorine shock treatment
	<ul style="list-style-type: none"> Low pH 	<ul style="list-style-type: none"> Adjust pH if necessary
Water Odor	<ul style="list-style-type: none"> Low levels of sanitizer 	<ul style="list-style-type: none"> Shock water with non-chlorine shock treatment or adjust sanitizer levels
	<ul style="list-style-type: none"> pH out of range 	<ul style="list-style-type: none"> Adjust pH level if necessary
	<ul style="list-style-type: none"> Bacteria or algae growth 	<ul style="list-style-type: none"> Adjust sanitizer if necessary
Cloudy Water	<ul style="list-style-type: none"> Dirty filters or inadequate filtration 	<ul style="list-style-type: none"> Clean filters and adjust filtration times
	<ul style="list-style-type: none"> Water chemistry not balanced 	<ul style="list-style-type: none"> Adjust chemistry levels
	<ul style="list-style-type: none"> Suspended particles or organic materials 	<ul style="list-style-type: none"> Add spa clarifier (see dealer)
	<ul style="list-style-type: none"> Old water 	<ul style="list-style-type: none"> Change swim spa water
Scum Ring Around Spa	<ul style="list-style-type: none"> Build up of oils, dirt and organic elements 	<ul style="list-style-type: none"> Wipe off with a clean towel add an enzyme product.
Eye / Skin Irritation	<ul style="list-style-type: none"> Unsanitary water 	<ul style="list-style-type: none"> Shock swim spa with non-chlorine shock
	<ul style="list-style-type: none"> Free chlorine level above 5 ppm 	<ul style="list-style-type: none"> Allow level to drop below 5 ppm
	<ul style="list-style-type: none"> Poor sanitizer / pH levels 	<ul style="list-style-type: none"> Adjust according to spa test strip results
Foaming	<ul style="list-style-type: none"> High levels of body oils, lotions, soap, etc. 	<ul style="list-style-type: none"> Add small amount of defoamer
Deep Blue Water Color or Colorful Deposits Precipitating from Water	<ul style="list-style-type: none"> Excessive build up in the water from total dissolved solids, bather load and chemical treatments over time Reaction between substances in water and types or excessive amounts of chemicals added to water 	<ul style="list-style-type: none"> Draining and fresh fill of water may be required

*RECOMMENDED LEVELS OF CHEMICAL

Free Chlorine 2.0 - 4.0 ppm

pH 7.4 - 7.6

Total Alkalinity 100 - 120 ppm

Calcium Hardness 150 - 250 ppm

*Recommended levels stated in this manual are based on industry standards for permanently installed and portable residential spas and swim spas.

REGULAR MAINTENANCE PROCEDURES

Note: These are maintenance procedures are the responsibility of the swim spa owner to perform. These procedures are not covered by the swim spa warranty.

CLEANING JETS

The majority of jets in your swim spa can individually be turned on/off. If any of these jets become hard to turn, it will be necessary to remove the jet to clean it as grit/sand and mineral deposit may be present.

The jets in your swim spa can be removed for cleaning by unscrewing them (counter clockwise) and then pulling out the jet.



To Clean Jets

Place the jet(s) in a container, fully immerse in white vinegar. Let the jet(s) soak overnight and then rinse with water. It may be necessary to clean grit and deposits from the white jet body (mounted in the spa shell) by using a small bristled brush.

CLEANING DIVERTER VALVES

Mineral deposits, grit and sand may get into the internal parts of the diverter valves over time. The diverter valves may become difficult to turn or not turn at all.

Remove the handle from the top of diverter valve by gently prying up on both sides of the handle assembly at the same time.

Turn the cap piece counter clockwise. It may be necessary to put a clean towel over the cap and turn it with a wrench.

Once loose, the cap and handle can be pulled up out of the white plumbing fitting.

Wipe down the internal piece that attaches to the cap and handle.

Soak the cap and handle in white vinegar.

The white plumbing fitting should also be wiped down. If the surface of the white plumbing has become too abrasive, you can take wet, fine sandpaper and smooth it out. It is also helpful to use a lubricant (use silicone based, not petroleum based) to allow for an easier turn of the diverter handle.

Rinse the diverter internals and reassemble.

In the future, it is helpful to turn the diverter valve only when the pump is not on. Cleaning your diverter valve should occur every time you drain your swim spa.

DRAINING YOUR SWIM SPA

Due to the physical size of the swim spa, we recommend draining your swim spa with a submersible sump pump. Draining your swim spa with a conventional swim spa drain is not a reasonable option. When draining the Momentum 80 swim spa always drain the water from the spa side before draining the swim side.

REGULAR MAINTENANCE PROCEDURES

Note: These are maintenance procedures are the responsibility of the swim spa owner to perform. These procedures are not covered by the swim spa warranty.

CARE OF YOUR SWIM SPA COVER

Always cover your swim spa when not in use. This will greatly reduce energy consumption and will cause swim spa water to heat more rapidly. Water loss and chemical usage will also be reduced.

- Be sure to lock down all straps on cover after each use to prevent wind damage.
- Do not allow swim spa to sit uncovered in direct sunlight. This may cause damage to exposed surfaces of swim spa and possible discoloration of swim spa fittings.
- Periodically hose off both sides of swim spa cover for maximum life of cover. Once a month use a vinyl cleaner and conditioner on the vinyl portion of your cover. Rinse residue off.
- Keep cover open for 15 min. after adding chemicals to prevent off gas damage.

NOTE: If your swim spa is going to be left empty for prolonged periods, do not replace cover directly on surface of swim spa. Place 2"-3" blocks between cover and swim spa. This allows for adequate ventilation of cover and swim spa.

NOTE: The cover warranty is not part of the limited warranty provided with the spa. It is provided through the cover manufacturer and may not be through Master Spas. Check the tags and labeling on your cover to verify manufacturer and refer to the manufacturer's care, maintenance and warranty information. Your dealer can help provide you with these details.

NOTE: Always turn water feature valve down so that the water features do not hit the cover when the cover is closed.

CARE OF YOUR SWIM SPA CABINET

The swim spa cabinet is made from a UV resistant Polymer material. The cabinet requires only periodic cleaning with a stream of water from a garden hose.

FILTER CLEANING

NOTE: Never operate the swim spa without the filters installed. Damage to the pumps and other components could result from operation without filters installed.

1. Turn power off to the swim spa.
2. Remove any large or floating debris from the filter area. For the H2X Therapool models, remove filter lid located on top of filter weir to access filters and skip to step 6.
3. Allow the weir door to fall back towards the filters in order to remove the filter housing.
4. Lift up on the plastic housing and the entire housing will pop out.

NOTE: When lifting the housing, be careful not to lift too far, as you could break the floating weir door. Damage to weir door is not warranted.

5. Pull the plastic skimmer plate out from the filter basket in order to gain access to the filters.
6. Unscrew the filter cartridges and remove for cleaning.
7. The filters should be rinsed off and the non-Eco-Pur filter(s) (blue filter) should be soaked in a cartridge cleaner. Follow applicable cartridge cleaner instructions.
8. Re-install filters and replace weir housing or filter lid.



NOTE: Do not soak the Eco-Pur filter (darker filter) in a filter cartridge cleaner. Rinse off only.

NOTE: Eco-Pur filters should be replaced every 6 months. Non Eco-Pur filters should be replaced every 12 months.

REGULAR MAINTENANCE PROCEDURES

Note: These are maintenance procedures are the responsibility of the swim spa owner to perform. These procedures are not covered by the swim spa warranty.

CARE OF LAMINAR FLOW JETS:

- In order to keep your Laminar Flow Jets operating properly, follow these instructions in sequence:
 - Turn off Laminar Flow Jets
 - Remove outer ring by turning face counter clockwise
 - Remove internal Jet insert with a pair of needle nose pliers
 - Clean plastic filter at the back of the Jet insert so all holes are free of debris
 - Reinstall Jet insert and outer ring



NOTE: To prevent premature failure of your spa cover, always turn Laminar Flow Jets down so that they do not hit the cover when the cover is closed. You do not want to completely turn jets off. Doing so may cause a build up of stagnant water in the water line if not used often.

CARE OF YOUR OZONE SYSTEM:

The ozone hose and check valve connecting between the ozone generator and ozone injector should be inspected and/or replaced, if necessary, every 12 months. Depending on conditions of the air which is being brought in to the ozone generator, the ozone hose and check valve can wear more rapidly. This regular maintenance is not covered under the spa warranty. Your Master Spas Dealer or Service Center can be contacted to schedule this maintenance.

REGULAR MAINTENANCE PROCEDURES

Note: These are maintenance procedures are the responsibility of the swim spa owner to perform. These procedures are not covered by the swim spa warranty.

STAINLESS STEEL

Master Spas uses stainless steel in a number of our swim spas. Its lasting beauty and resistance to corrosion make it an excellent material for handrails and jets faces.

With the proper care it will keep its luster for many years. All stainless steel can corrode given the right circumstances so we have provided a guide to help you keep the stainless components in your spa looking nice.

Stainless steel derives its ability to resist corrosion by forming a very thin transparent coating on the surface when exposed to oxygen. This coating can be damaged by abrasive materials such as steel wool, sand paper, and other cleaning materials that are abrasive. Chlorine salts, sulfides, or other rusting metals can also erode this thin coating exposing the metal to corrosion.

The best defense to combat corrosion on stainless steel components in your swim spa is make sure that it is kept clean and free of any chemical build up.

Always:

- Clean frequently with clear clean water.
- Remove any rust spots as soon as they appear with vinegar or a brass, silver, or chrome cleaner.
- Use a good car cleaning wax for extra protection.
- Leave cover removed from the for at least 15 minutes after adding chemicals to the spa water.

Never:

- Clean with mineral acids or bleaches.
- Clean with steel wool or any other abrasive material.
- Leave in contact with iron, steel any other metals.
- Close the cover immediately after adding chemicals to the water.

NOTE: Failure to take proper care of the stainless steel fixture could result with them rusting. Rusting is not covered by the warranty.

NOTE: Do not cover the swim spa for 15 minutes after adding chemicals as the off gas can cause unwarranted damage. Larger dosages can require longer lengths of time to off gas. It is recommended to check spa water more frequently to allow small dosages be added as necessary verse large dosages being added less often.

REGULAR MAINTENANCE PROCEDURES

Note: These are maintenance procedures are the responsibility of the swim spa owner to perform. These procedures are not covered by the swim spa warranty.

Your swim spa requires periodic draining and cleaning to ensure a safe, healthy environment. It is recommended that you clean your swim spa at least every 180 days. Heavy bather load will require cleaning it more often.

DRAIN YOUR SWIM SPA

CLEAN YOUR SWIM SPA SURFACE

- With a soft cloth, wipe down the swim spa surface with a non-abrasive swim spa surface cleaner that may be purchased through your local dealer. Do not use paper towels. Be sure to rinse residue from swim spa surface.
- If your swim spa has developed an oily or chalky residue at the waterline it may require special treatment. Consult your dealer.

CLEAN THE ACRYLIC DIVIDER (Momentum)

- The surface should be first flushed with clean water to remove loose abrasive particles. The clear acrylic sheet should then be gently sponged with a mild detergent/water solution and finally rinsed with clean water. Care must be taken not to leave any of the soap residue in the swim spa as it could cause the swim spa water to foam during operation.
- Drying can be done with a clean soft cotton towel. Avoid hard rough cloths or paper towels since they can put fine scratches on the acrylic surface.
- Do not use any aggressive solvents (lacquer thinner, gasoline, acetone and etc.) on the clear acrylic sheet. These products can cause damage to the sheet that may not be visible until days or weeks later.
- Window glass cleaning compounds are not recommended. Cleaning products that contain any type of abrasive material should not be used.

REFILL YOUR SWIM SPA

- When filling the Momentum swim spa always fill the swim side of the unit before filling the spa side.
- Fill the swim spa with water and be sure that water level is above the skimmer opening at the minimum safe water level sticker.
- Refer to the start-up section for specific instructions.

CLEAN YOUR FILTER ELEMENTS

- The filter elements are one of the most important components of your swim spa. Not only are they essential for clean water, but they also extend the life of the swim spa equipment. Your filter elements should be cleaned on a regular basis, once a month on average with normal usage. With heavy use the filters may need to be cleaned more often.
- Turn off the swim spa before servicing filters. Never leave to the swim spa running when removing the filters. Debris can be pulled into the plumbing system and cause unwarranted damage.
- With a garden hose, spray each element under pressure. Periodically, the elements need to be soaked in a filter cleaner compound. Check with your dealer for details on cleaning and/or filter replacement recommendations. Do not soak the Eco Pur filter cartridge in any cleaners.
- Replace filter elements.
- Be sure water level is adequate.
- Turn swim spa on.

CARE OF YOUR SWIM SPA PILLOWS

- Your swim spa pillows need to be rinsed periodically to remove any chemical residue. This should help to eliminate pillows becoming stiff and discolored.
- If the swim spa will not be used for a period of time, the pillows should be removed to extend their useful life.

NOTE: Do not cover the swim spa for 15 minutes after adding chemicals as the off gas can cause damage.

SWIM SPA TROUBLE SHOOTING GUIDE

Note: For wiring outside of U.S. and Canada, GFCI may be referred to as a RCD (residual current device). Be sure all local electrical codes are followed.

NOTHING ON THE SWIM SPA OPERATES

1. Check the control panel display for any messages. If there is a message, refer to the diagnostic section on that model swim spa. There, you will find the meaning of the message and what action is to be taken.
2. If there is no message on the control panel, check, and reset the GFCI breaker. This is located on the front of the swim spa in the lower left hand corner, behind the double plastic doors.



The swim spa GFCI breaker or disconnect should be located in a weather proof box close to the spa, but no closer than 5 feet.

If the swim spa does not respond, contact your local service company.

PUMP(S) DO NOT OPERATE -

1. Press the “Jets” button on your control panel.
If you hear the pumps trying to operate:
 - A. Check that all the slice valves are open.
 - B. Pump may need to be primed.
 - C. Check that the air controls are open.*If you do not hear anything from the pump, contact your local service company.*

POOR JET PERFORMANCE

1. Make sure pump is operating
2. Check that the water level is adequate (up to minimum safe water level side)
3. Make sure the jets are open and the air controls are open.
4. Check for dirty filters. Clean if necessary.

SWIM SPA TROUBLE SHOOTING GUIDE

Note: For wiring outside of U.S. and Canada, GFCI may be referred to as a RCD (residual current device). Be sure all local electrical codes are followed.

SWIM SPA NOT HEATING

If the swim spas heater has failed, the majority of the time it will trip the GFCI breaker. If the swim spa is not heating and has not tripped the breaker, please follow these steps:

1. Check the control panel for diagnostic messages. Refer to your swim spa models diagnostic message area in previous sections. Follow steps to alleviate message.
2. Check water set temperature at control panel.
3. Check for dirty filters. Clean if necessary.
4. Check the "heat mode" that the swim spa is set in. The swim spa should be set in the standard mode or ready mode depending on the model.
5. Check the control panel for light indicator. Wait a reasonable amount of time (approximately 1 hour) to see if the water temperature is rising.
6. Check to make sure that the pump is primed and all slice valves are open.
7. Reset power to the swim spa at GFCI breaker.
8. If swim spa is still not heating, contact your dealer for service.

GFCI IS TRIPPING

A ground fault circuit interrupter (GFCI) is required by the National Electrical Code for your protection. The tripping of the GFCI may be caused by a component on the spa or by an electrical problem. Electrical problems include but are not limited to, a faulty GFCI breaker, spa component, power fluctuations, or improper wiring. If this is a new electrical service and GFCI installation, an instantly tripping GFCI may likely be caused by improper wiring of the load neutral from the GFCI to the spa. It may be necessary to contact an electrician if your dealer recommends doing so.

WINTERIZING & STORING YOUR SWIM SPA

Your swim spa is designed to be used year round in any type of climate.

* However, if you decide you don't want to use your swim spa in the winter, you must drain it and follow the winterizing steps listed below:

1. Due to the physical size of the swim spa, we recommend draining your swim spa with a submersible sump pump. Draining your swim spa with a conventional swim spa drain is not a reasonable option.
2. Use a shop vac to get all standing water out of your unit.
3. Remove access panels from equipment area.
4. Loosen all pump unions
5. Remove winterizing plug from face of the pump(s) where applicable.
6. Using your shop vac in a blowing mode, insert the hose into the nozzle of each jet and blow the trapped water from the lines into the interior of the swim spa. A non-toxic, RV water line type antifreeze can be used and added to jets in each seat around your spa to help prevent freeze damage from occurring. Be sure to thoroughly flush the system before startup.
7. After this is completed, use the shop vac to remove any standing water in the swim spa and in the equipment area.
8. Clean the swim spa with a soft cloth and a non-abrasive swim spa surface cleaner.
9. Replace access panels.
10. Cover swim spa to prevent water from entering the swim spa.

* If you decide to winterize your swim spa, we recommend that you periodically check the swim spa throughout the winter to assure water is not entering the swim spa through or around the swim spa cover.

* *Disclaimer: Master Spas does not recommend winterizing your swim spa. If you choose to do so, any damage that may result is not covered under the swim spa warranty.*

STORING YOUR SWIM SPA

The swim spa shell should never be left unprotected and uninsulated while being stored. Clear plastic wrap or similar material should never be used to cover/protect the swim spa.

Prolonged, direct sun heat can damage the surfaces of the swim spa along with any components on the swim spa surface. Always keep the swim spa covered and protected with an insulating spa cover. Resulting damage such as cracking in the shell surface or warped or discolored components on the swim spa would not be warranted.

An empty swim spa should never be exposed to temperatures below 0°F (-18°C) after delivery as extreme cold can cause shell damage. This includes storage and draining (winterizing). If your swim spa will be exposed to these temperatures, keep the unit filled and running. If you do not plan to use your swim spa, you can set the swim spa to the lowest temperature setting allowed by the control system.

Failure to adhere to these guidelines will void the warranty.

SWIM SPA CARE AND MAINTENANCE RECORD

DATE DATE DATE DATE DATE DATE DATE DATE

Drain & Clean Spa								
Clean Filter Cartridge								
Soak Filter Cartridge in Solution								
Test GFCI								
Clean and Condition Spa Cover								
Miscellaneous Service								
Miscellaneous Service								

SWIM SPA CARE AND MAINTENANCE RECORD

DATE DATE DATE DATE DATE DATE DATE DATE

Drain & Clean Spa								
Clean Filter Cartridge								
Soak Filter Cartridge in Solution								
Test GFCI								
Clean and Condition Spa Cover								
Miscellaneous Service								
Miscellaneous Service								

SWIM SPA CARE AND MAINTENANCE RECORD

DATE DATE DATE DATE DATE DATE DATE DATE

Drain & Clean Spa								
Clean Filter Cartridge								
Soak Filter Cartridge in Solution								
Test GFCI								
Clean and Condition Spa Cover								
Miscellaneous Service								
Miscellaneous Service								

SWIM SPA CARE AND MAINTENANCE RECORD

DATE DATE DATE DATE DATE DATE DATE DATE

Drain & Clean Spa								
Clean Filter Cartridge								
Soak Filter Cartridge in Solution								
Test GFCI								
Clean and Condition Spa Cover								
Miscellaneous Service								
Miscellaneous Service								

SWIM SPA CARE AND MAINTENANCE RECORD

DATE DATE DATE DATE DATE DATE DATE DATE

Drain & Clean Spa								
Clean Filter Cartridge								
Soak Filter Cartridge in Solution								
Test GFCI								
Clean and Condition Spa Cover								
Miscellaneous Service								
Miscellaneous Service								

ELECTRICAL REQUIREMENTS

ALL MODELS

Note: Electrical requirements by model is shown in Model Specifications. Only electrical configurations pertaining to the models referenced in this manual are shown.

ELECTRICAL REQUIREMENTS

HAVE YOUR ELECTRICIAN READ THE FOLLOWING INFORMATION BEFORE INSTALLATION BEGINS

Electrical connections made improperly, or the use of wire gauge sizes for incurring power which are too small, may continually blow fuses in the electrical equipment box, may damage the internal electrical controls and components, may be unsafe and in any case will void your warranty.

It is the responsibility of the spa owner to ensure that electrical connections are made by a qualified electrician in accordance with codes regulated by the authority having jurisdiction at the time of installation.

These connections must be made in accordance with the wiring diagrams found inside the control box and in this manual. This equipment has been designed to operate on and requires 230V, 50Hz service. Make sure that power is not applied while performing any electrical installation. A bonding lug for bonding copper wire has been provided on the electrical equipment pack to allow connection to local ground points. The ground wire must be at least 8 AWG (8.36mm² copper wire unless local or state codes require a heavier gauge wire) and must be connected securely to a grounded metal structure such as a cold water pipe. See below chart for wire size conversion. All Master Spas equipment packs are wired for 230 VAC only. The only electrical supply for your spa must include a switch or circuit breaker to open all non-grounded supply conductors to comply with BS7671 (or other local jurisdiction code or law). The disconnect must be readily accessible to the spa occupants, but installed at least five feet from the spa. Residual Current Device (RCD) must be used to comply with this manual, BS 7671, or any local electrical code or law requirements. A residual current is a current leak from any one of the supply conductors to ground. An RCD is designed to automatically shut off power to a piece of equipment when a ground fault is detected.

Route the cable into the equipment area for final hook-up to terminals inside the control pack or junction box. The spa must be hooked up to a “dedicated” breaker(s) and RCD. The term “dedicated” means the electrical circuit for the spa is not being used for any other electrical items (patio lights, appliances, garage circuits, etc.). If the spa is connected to a non-dedicated circuit, overloading will result in “nuisance tripping” which requires resetting of the breaker switch at the house electrical panel.

Permanently Connected Equipment Assembly with Pump(s), Heaters, Luminaine, Ozone, Spa Side Control(s), Pump shut off device, and Audio/Video Components.

201412

Note: Some of the above components may be optional or not available with every spa model.

See the spa specification section of this owner's manual for the control system installed in your spa.

ELECTRICAL REQUIREMENTS

230 VOLT 50 HZ – RESIDUAL CURRENT DEVICES (RCDS)

A residual current device (RCD, or R.C.D. henceforth) is the generic term for a device that monitors the current in the line conductor and the neutral conductor in an earthed system.

In a circuit that's operating properly, the vector sum of the live and neutral current values added together will be zero. Current flowing to earth, due to a line earth fault, will return via the earth conductor, and regardless of load conditions, will be registered as a fault. This current flow will give rise to a residual current that will be detected by the device. If the residual current exceeds the rated sensitivity of the RCD, it will automatically activate a tripping of the faulty circuit.



Two Pole RCD



Four Pole RCD

Typical specifications are as follows:

Residual Current Devices (RCDs) range

Sensitivity – from 10 to 500mA

Voltage – 2 poles: 230V; 3/4 poles: 230/400V

Connection capacity

- 25A: 6/10 mm² (flexible/rigid cable)
- 40,60A: 16/25 mm²
- 80,100A: 35/50 mm²

Total Ampere Rating of Power System	Minimum Wire Size Use Copper ONLY with 90°C Insulation	Ampere Rating of RCD Circuit-Breaker
0 A to 16 A	#12 AWG / 3.31 mm ²	20
16 A to 20 A	#10 AWG / 5.26 mm ²	25
20 A to 24 A	#10 AWG / 5.26 mm ²	30
24 A to 28 A	#8 AWG / 8.36 mm ²	35
28 A to 32 A	#8 AWG / 8.36 mm ²	40

ELECTRICAL REQUIREMENTS

MS40E/MS81SPA E HOOK-UP

As Manufactured: Single Service, TN and TT Electrical Systems (1x16 Amp or 1x32 Amp)* 3 Wires (1 Line + 1 Neutral + 1 Protective Earth). Protective Earth wire (Green/Yellow) must be connected to system ground terminal as marked. All equipment (pumps, heater, etc.) runs on service line L1.

Heat Disable dip switches must be evaluated to prevent the spa maximum ampacity from exceeding the service maximum ampacity. Dip switch settings should not be changed from factory settings in this configuration.

This option is configured and shipped as the default.

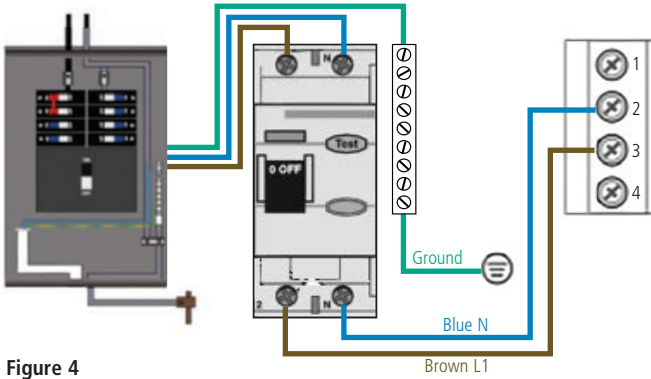

Figure 4

230V 2 phase / 2x16A:



Optional 1: 3-Phase Service, TN and TT Electrical Systems 5 Wires (3 Lines + 1 Neutral + 1 Protective Earth)*. Protective Earth wire (Green/Yellow) must be connected to system ground terminal as marked.

IMPORTANT: Each service **MUST** include a neutral wire, with a line to neutral voltage of 230VAC.

The heater runs on service line L1. All main-board equipment runs on service line L3. Additional equipment, such as expansion boards, run on service line L2.

Completely remove the wire that goes from J52 to J62. Completely remove the wire that goes from J51 to J88. Move the wire that goes to J12 to J79. Move the wire that goes to J36 to J48. If an expansion board is installed, black wire must connect to J53 (Line L3) only, and white wire must connect to J4 (Neutral). Heat Disable dip switches must be evaluated to prevent the spa maximum ampacity from exceeding the service maximum ampacity (L1, L2, L3).

ELECTRICAL REQUIREMENTS

MS40E/MS81SPA E HOOK-UP

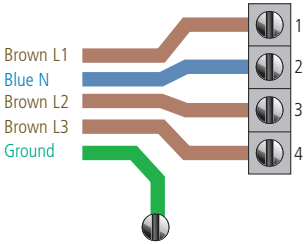

* Must be sized to spa specification. Spa rated maximum ampacity cannot exceed the service maximum ampacity. This does not represent an option to the Installer.

NOTE: Actual wiring of RCD will vary by manufacturer of RCD. Improper wiring of RCD may result in permanent damage to spa control pack. Repair / replacement of spa system box is not covered under warranty when damage results from improper wiring. Actual wire attachment points on the Spa Control Pack may vary. Always refer to the wiring diagram inside the Spa Control Pack for proper power connection.

ELECTRICAL REQUIREMENTS

MS50E HOOK-UP

As Manufactured: Single Service, TN and TT Electrical Systems (1x16 Amp or 1x32 Amp)* 3 Wires (1 Line + 1 Neutral + 1 Protective Earth). Protective Earth wire (Green/Yellow) must be connected to system ground terminal as marked. All equipment (pumps, heater, etc.) runs on service line L1.

Heat Disable dip switches must be evaluated to prevent the spa maximum ampacity from exceeding the service maximum ampacity. Dip switch settings should not be changed from factory settings in this configuration.

This option is configured and shipped as the default.

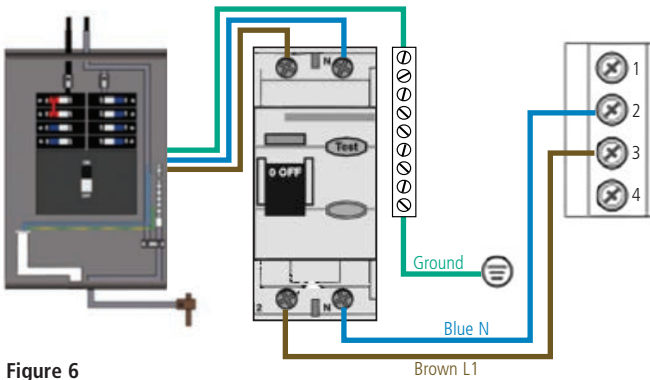

Figure 6

230V 2 phase / 2x16A:



230V 3 phase / 3x16A:



* Must be sized to spa specification. Spa rated maximum ampacity cannot exceed the service maximum ampacity. This does not represent an option to the Installer.

NOTE: Actual wiring of RCD will vary by manufacturer of RCD. Improper wiring of RCD may result in permanent damage to spa control pack. Repair / replacement of spa system box is not covered under warranty when damage results from improper wiring. Actual wire attachment points on the Spa Control Pack may vary. Always refer to the wiring diagram inside the Spa Control Pack for proper power connection.

ELECTRICAL REQUIREMENTS

MS6013XE HOOK-UP

As Manufactured: Single Service, TN and TT Electrical Systems (1x16 Amp or 1x32 Amp)* 3 Wires (1 Line + 1 Neutral + 1 Protective Earth). Protective Earth wire (Green/Yellow) must be connected to system ground terminal as marked. All equipment (pumps, heater, etc.) runs on service line L1.

Heat Disable dip switches must be evaluated to prevent the spa maximum ampacity from exceeding the service maximum ampacity. Dip switch settings should not be changed from factory settings in this configuration.

This option is configured and shipped as the default.

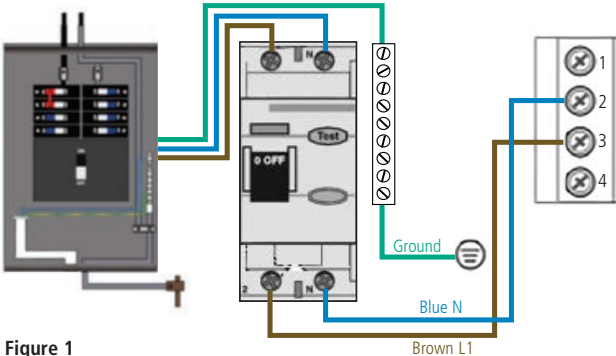

Figure 1

Optional 1: Dual Service, TN and TT Electrical Systems (2x16 Amp). 5 Wires (2 Lines + 2 Neutrals + 1 Protective Earth)*. Protective Earth wire (Green/Yellow) must be connected to system ground terminal as marked. The heater runs on service line L1. All equipment (pumps, etc.) runs on service line L2.

IMPORTANT: Each service **MUST** include a neutral wire, with a line to neutral voltage of 230VAC.

From the original factory configuration, remove the black wires from Section 1, J51 & J52 to Section 3, J88 & J62. The black wires in Section 3, at J36 and J12 will need to be moved to Section 4, connected to J45 and J79. Move the white wires in Section 2, at J72, J47, & J61 and reconnect them in Section 4, at J75, J77, & J54. Heat Disable dip switches must be evaluated to prevent the spa maximum ampacity from exceeding the service maximum ampacity (L1, L2).

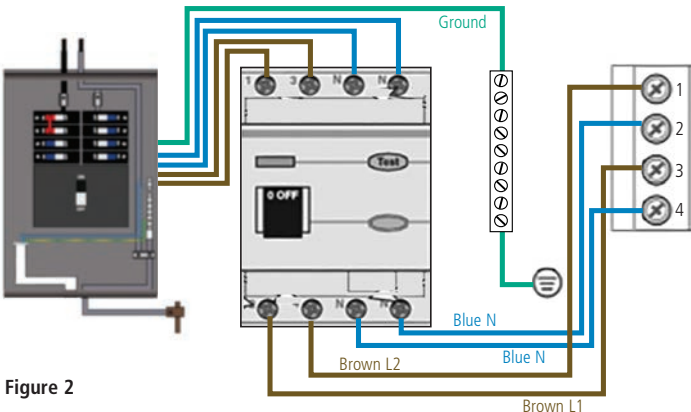

Figure 2

DO NOT DIVE.

ELECTRICAL REQUIREMENTS

MS6013XE HOOK-UP

Optional 2: 3-Phase Service, TN and TT Electrical Systems 5 Wires (3 Lines + 1 Neutral + 1 Protective Earth)*. Protective Earth wire (Green/Yellow) must be connected to system ground terminal as marked.

IMPORTANT: Each service **MUST** include a neutral wire, with a line to neutral voltage of 230VAC.

The heater runs on service line L1. All main-board equipment runs on service line L3. Additional equipment, such as expansion boards, run on service line L2.

Completely remove the black wires from Section 1, J51 & J52 to Section 3, J88 & J62. If an expansion board is installed, black wire must connect J53 and white to J1. Move black wires from section 3 at J12 & J36 to section 4 at J45 & J79. Heat Disable dip switches must be evaluated to prevent the spa maximum ampacity from exceeding the service maximum ampacity (L1, L2, L3).

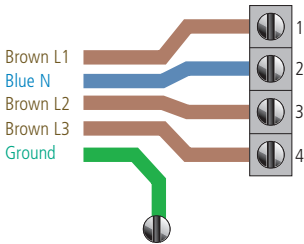

* Must be sized to spa specification. Spa rated maximum ampacity cannot exceed the service maximum ampacity. This does not represent an option to the Installer.

NOTE: Actual wiring of RCD will vary by manufacturer of RCD. Improper wiring of RCD may result in permanent damage to spa control pack. Repair / replacement of spa system box is not covered under warranty when damage results from improper wiring. Actual wire attachment points on the Spa Control Pack may vary. Always refer to the wiring diagram inside the Spa Control Pack for proper power connection.

MODEL SPECIFICATIONS

Model	Listing Number	Spa Dimensions	Minimum Electrical Requirements	Seating Capacity	Water Capacity (gallons)	Weight Dry / Full (lbs.)	Therapy Pumps
INT MP Impact	8500	174" x 94" x 51"	Spa Pack - 240V, 16A Propulsion - 240V, 16A	4	1,530	2,460 / 15,910	MS81SPAЕ
INT MP Impact with Wave XP	8500	174" x 94" x 51"	Spa Pack - 240V, 16A Propulsion - 240V, 32A	4	1,530	2,460 / 15,910	MS81SPAЕ
INT MP Force	8600	201" x 94" x 51"	Spa Pack - 240V, 16A Propulsion - 240V, 16A	3	1,635	2,700 / 17,080	MS81SPAЕ
INT MP Force with Wave XP	8600	201" x 94" x 51"	Spa Pack - 240V, 16A Propulsion - 240V, 32A	3	1,635	2,700 / 17,080	MS81SPAЕ
INT MP Force D	1420	201" x 94" x 60"	Spa Pack - 240V, 16A Propulsion - 240V, 16A	4	1,935	3,050 / 19,930	MS81SPAЕ
INT MP Force D with Wave XP	1420	201" x 94" x 60"	Spa Pack - 240V, 16A Propulsion - 240V, 32A	4	1,935	3,050 / 19,930	MS81SPAЕ
INT MP Signature with Wave XP	8900	215" x 94" x 60"	Spa Pack - 240V, 16A Propulsion - 240V, 32A	4	2,275	3,240 / 22,955	MS81SPAЕ
INT MP Signature S with Wave XP	9300	215" x 94" x 60"	Spa Pack - 240V, 16A Propulsion - 240V, 32A	4	2,270	3,290 / 22,965	MS81SPAЕ
INT MP Momentum 80	8700A - Spa 8700B - Swim	231" x 94" x 51"	Spa Pack - 240V, 16A Swim Pack - 240V, 16A Propulsion - 240V, 16A	4 - Spa 2 - Swim	2,050 1,780 - Swim 270 - Spa	2,740 / 20,950	Spa - MS81SPAЕ Swim - MS6013XE
INT MP Momentum 80 with Wave XP	8700A - Spa 8700B - Swim	231" x 94" x 51"	Spa Pack - 240V, 16A Swim Pack - 240V, 16A Propulsion - 240V, 32A	4 - Spa 2 - Swim	2,050 1,780 - Swim 270 - Spa	2,740 / 20,950	Spa - MS81SPAЕ Swim - MS6013XE
INT MP Momentum 80 D	1250A - Spa 1250B - Swim	231" x 94" x 60"	Spa Pack - 240V, 16A Swim Pack - 240V, 16A Propulsion - 240V, 16A	4 - Spa 2 - Swim	2,320 2,050 - Swim 270 - Spa	2,900 / 23,360	Spa - MS81SPAЕ Swim - MS6013XE
INT MP Momentum 80 D with Wave XP	1250A - Spa 1250B - Swim	231" x 94" x 60"	Spa Pack - 240V, 16A Swim Pack - 240V, 16A Propulsion - 240V, 32A	4 - Spa 2 - Swim	2,320 2,050 - Swim 270 - Spa	2,900 / 23,360	Spa - MS81SPAЕ Swim - MS6013XE

¹See Electrical Requirements Section.

²Full weight based on dry weight of spa, max seating capacity of spa, assumed average weight per person of 185 pounds and estimated water weight of 8.34 pounds per gallon.

SPA CONTROLS

THE MAIN SCREEN

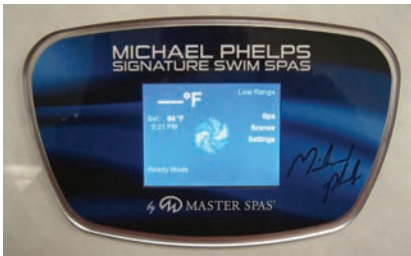

SPA STATUS

Important information about spa operation can be seen quickly from the Main Screen.

The most important features, including Set Temperature adjustment, can be accessed from this screen.

The actual water temperature can be seen in large text and the desired, or Set Temperature, can be selected and adjusted.

Time-of-day, Ozone operation and Filter Operation status is available, along with other messages and alerts.

High Temperature Range vs. Low Temperature Range is indicated in the upper right corner.

The Jets Icon in the center will indicate when a pump is running and also the heater function.

A Lock icon is visible if the panel or settings are locked.

The Menu choices on the right can be selected and the screen will change to show more detailed controls or programming functions.

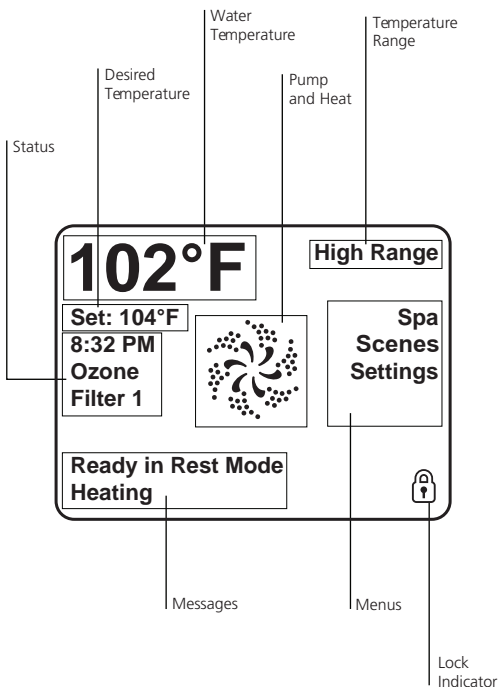

SPA CONTROLS

THE MAIN SCREEN

NAVIGATION

Navigating the entire menu structure is done by touching the display on areas that are highlighted white.

When a text item changes to white during navigation, that indicates the item is selected for action.

The only item that can be changed on the left side of the Main Screen is the Set Temperature. Touch the temperature display to change the Set Temperature. The Set Temperature can then be adjusted with the up and down buttons. The new setting will automatically be saved when you exit the screen.

On the right side of the screen, the menu selections can be selected by touching the screen in any area of white text. Selecting one of these items will change to a different screen with additional controls.

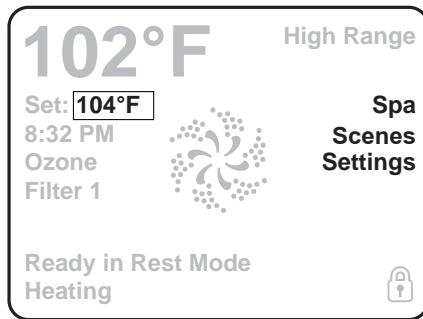

MESSAGES

At the bottom of the screen, messages may appear at various times. Some of these messages must be dismissed by the user.

PRESS-AND-HOLD

If an Up or Down button is pressed and held when the Set Temperature is selected, the temperature will continue to change until the button is released, or the Temperature Range limits are reached.

SPA CONTROLS

THE SPA SCREEN

ALL EQUIPMENT ACCESS

The Spa Screen shows all available equipment to control, as well as other features, in one easy-to-navigate screen. The display shows icons that are related to the equipment installed on a particular spa model, so this screen may change depending on the spa.

Touch a button to select an individual device. The device that is chosen is highlighted with a white outline.

Some devices, like pumps, may have more than one ON state, so the icon will change to reflect the state that the equipment is in. Below are some examples of 2-speed Pump indicators.



Jets Off



Jets Low



Jets High

If the Spa has a 24 hour Circ Pump, a Circ Pump Icon will appear to indicate its activity, but outside of Priming Mode, the 24 hour Circ Pump cannot be controlled directly.

NOTE: The icon for the 24 hour pump (if so equipped) that is associated with the heater will have a red glow in the center when the heater is running.

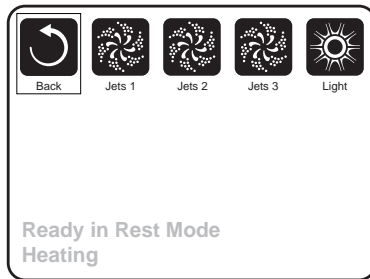

SCENES

The scenes area will allow you to preset any of the devices to operate when the scene is activated. There are four different scenes that can be preset. For example if you would like all of the pumps to turn on at the same time: turn on the pumps, access the scenes area and highlight #1. Once this is set anytime you highlight the #1 scene all of the pumps will activate. To store a specific scene tap and hold the highlighted scene for 5 seconds until the display shows "scene stored" in the bottom left corner.

SPA CONTROLS

THE SETTINGS SCREEN

TOUCHING A “BUTTON”

When instructions are given to “touch a button” any of the following can be done:

- Navigate to the desired item on any Screen. Touch the specific setting to make a change. The arrow keys displayed on the left side of the screen will allow you to scroll through the available options.

PROGRAMMING, ETC.

The Settings Screen is where all programming and other spa behaviors are controlled.

This screen has several features that can be acted on directly. These features include Temp Range, Heat Mode, and Invert Panel. Touch the specific setting to make the change.

All other menu items (with an arrow pointing to the right) go to another level in the menu.

TOUCH-AND-HOLD

The up and down buttons on the left side of the screen allow you to scroll through the different setting options.

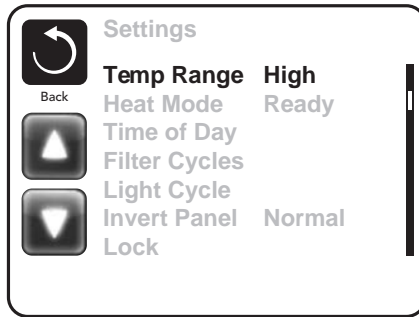

DUAL TEMPERATURE RANGES (HIGH VS. LOW)

This system incorporates two temperature range settings with independent set temperatures. The specific range can be selected on the Settings screen and is visible on the Main Screen in the upper right corner of the display.

These ranges can be used for various reasons, with a common use being a “ready to use” setting vs. a “vacation” setting. Each range maintains its own set temperature as programmed by the user. This way, when a range is chosen, the spa will heat to the set temperature associated with that range.

High Range can be set between 80°F and 104°F.

Low Range can be set between 50°F and 99°F.

Freeze Protection is active in either range.

SPA CONTROLS

THE SETTINGS SCREEN

HEAT MODE – READY VS. REST

In order for the spa to heat, a pump needs to circulate water through the heater.

REST Mode will only allow heating during programmed filter cycles.

Ready Mode will allow heating any time the water temperature drops below the set temperature.

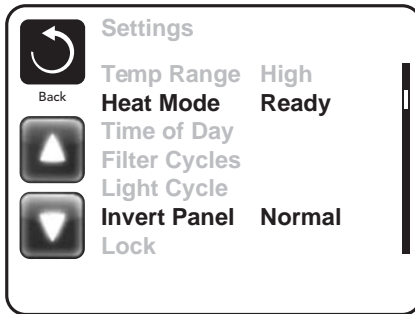

READY-IN-REST MODE

READY/REST appears in the display if the spa is in Rest Mode and the Jets 1 Button is touched. It is assumed that the spa is being used and will heat to set temperature. After 1 hour, the System will revert to Rest Mode. This mode can also be reset by entering the Settings Menu and changing the Heat Mode.

SPA CONTROLS

INITIAL START-UP

PREPARATION AND FILLING

Fill the spa to its correct operating level. Be sure to open all valves and jets in the plumbing system before filling to allow as much air as possible to escape from the plumbing and the control system during the filling process.

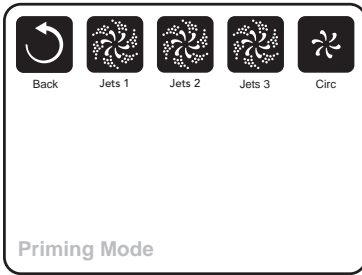

PRIMING MODE

After the initial start-up sequence, the control will enter Priming Mode and display a Priming Mode screen. Only pump icons appear on the priming mode screen. The system will automatically begin normal heating and filtering at the end of the priming mode, which lasts 4-5 minutes. During the priming mode, the heater is disabled to allow the priming process to be completed without the possibility of energizing the heater under low-flow or no-flow conditions. Nothing comes on automatically, but the pump(s) can be activated by touching the "Jet" buttons.

Manually exit Priming Mode by touching the "Back" Button.

PRIMING THE PUMPS

As soon as the Priming Mode screen appears on the panel, touch the "Jets 1" button once to start Pump 1 in low-speed and then again to switch to high-speed. Also, touch the other pumps, to turn them on. The pumps should be running in high-speed to facilitate priming. If the pumps have not primed after 2 minutes, and water is not flowing from the jets in the spa, do not allow the pumps to continue to run. Turn off the pumps and repeat the process. Note: Turning the power off and back on again will initiate a new pump priming session. Sometimes momentarily turning the pump off and on will help it to prime. Do not do this more than 5 times. If the pump(s) will not prime, the pump(s) will need relieved of an air lock. See Installation Instructions for information on bleeding air from a pump to relieve an air lock. If you need further assistance, your spa dealer can be contacted. Regular maintenance procedures would not be covered under the spa warranty.

Important: A pump should not be allowed to run without priming for more than 2 minutes. Under NO circumstances should a pump be allowed to run without priming beyond the end of the 4-5 minute priming mode. Doing so may cause damage to the pump and cause the system to energize the heater and go into an overheat condition.

EXITING PRIMING MODE

You can manually exit Priming Mode by touching the "Back" button on the Priming Mode Screen. Note that if you do not manually exit the priming mode as described above, the priming mode will be automatically terminated after 4-5 minutes. Be sure that the pump(s) have been primed by this time.

Once the system has exited Priming Mode, the top-side panel will display the Main Screen, but the display will not show the temperature yet, as shown below. This is because the system requires approximately 1 minute of water flowing through the heater to determine the water temperature and display it.

--°F --°C

SPA CONTROLS

SPA BEHAVIOR

PUMPS

On the Spa Screen, touch a "Jets" button once to turn the pump on or off, and to shift between low- and high-speeds if equipped. If left running, the pump will turn off after a time-out period. The pump 1 low-speed will time out after 30 minutes. The high-speed will time-out after 15 minutes.

FILTRATION AND OZONE

The system is factory-programmed with one filter cycle that will run in the evening (assuming the time-of-day is properly set) when energy rates are often lower. The filter time and duration are programmable. A second filter cycle can be enabled as needed.

At the start of each filter cycle, the pumps will run briefly to purge the plumbing to maintain good water quality.

FREEZE PROTECTION

If the temperature sensors within the heater detect a low enough temperature, then the pumps automatically activate to provide freeze protection. The pumps will run either continuously or periodically depending on conditions. If the temperature sensors detect a drop to below 44°F/6.7°C within the heater, the pump will automatically activate to provide freeze protection. The equipment stays on until 4 minutes after the sensors detect that the spa temperature has risen to 45°F/7.2°C or higher.

CLEAN-UP CYCLE (OPTIONAL)

When a pump is turned on by a button touch, a clean-up cycle begins 30 minutes after the pump is turned off or times out. The pump and the ozone generator will run for 30 minutes or more, depending on the system.

SPA CONTROLS

TIME-OF-DAY

BE SURE TO SET THE TIME-OF-DAY

Setting the time-of-day is important for determining filtration times and other background features.

“Set Time” will appear on the display if no time-of-day is set in the memory.

On the Settings Screen, select the Time-of-Day line. On the Time-of-Day screen, simply touch the time to select the Hour, Minutes, AM/PM and 12/24 Hour segments. Use the Up and Down Buttons to make changes.

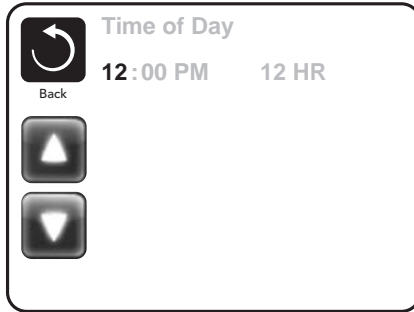

SAVING SETTINGS

The Time-of-Day screen is a simple, editable screen that illustrates a feature of the control that applies to all other editable screens as well.

When changes are made, touch the back button to save the setting or touch the cancel icon to exit without saving changes.

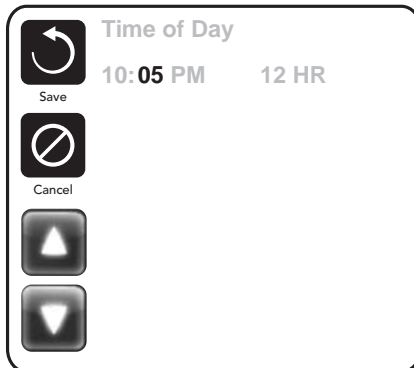

NOTE:

If power is interrupted to the system, Time-of-Day will be maintained for several days.

SPA CONTROLS

ADJUSTING FILTRATION

MAIN FILTRATION

Using the same navigation and adjustment as Setting the Time, Filter Cycles are set using a start time and a duration. Each setting can be adjusted in 15-minute increments. The panel calculates the end time and displays it automatically.

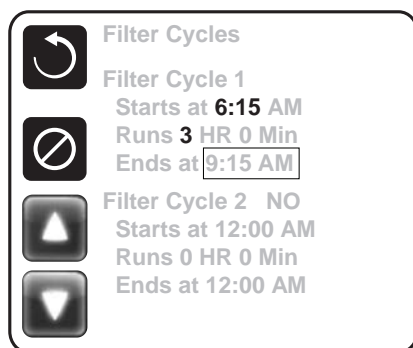
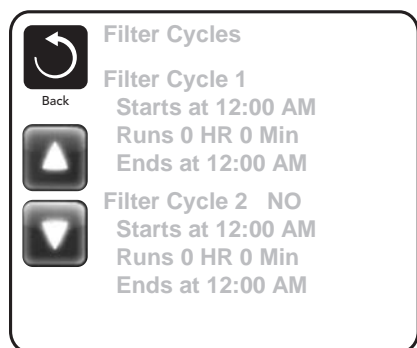

FILTER CYCLE 2 - OPTIONAL FILTRATION

Filter Cycle 2 is OFF by default.

Simply touch the Filter Cycle 2 line in the highlighted area, and when "NO" is highlighted, press Up or Down to toggle Filter Cycle 2 on and off. When Filter Cycle 2 is ON, it can be adjusted in the same manner as Filter Cycle 1.

It is possible to overlap Filter Cycle 1 and Filter Cycle 2, which will shorten overall filtration by the overlap amount.

PURGE CYCLES

In order to maintain sanitary conditions, as well as protect against freezing, the system will purge water from the respective plumbing by running briefly at the beginning of each filter cycle.

If the Filter Cycle 1 duration is set for 24 hours, enabling Filter Cycle 2 will initiate a purge when Filter Cycle 2 is programmed to begin.

SPA CONTROLS

RESTRICTING OPERATION

The control can be restricted to prevent unwanted use or temperature adjustments.

Locking the Panel prevents the controller from being used, but all automatic functions are still active.

Locking the Settings allows Jets and other features to be used, but the Set Temperature and other programmed settings cannot be adjusted.

Settings Lock allows access to a reduced selection of menu items. These include Set Temperature, Invert, Lock, Utilities, Information and Fault Log. They can be seen, but not changed or edited.

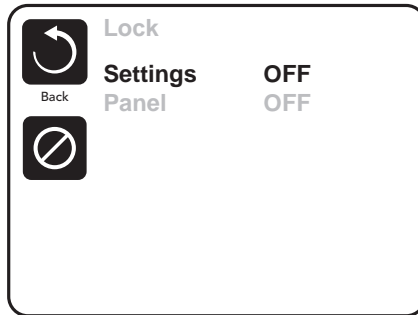

UNLOCKING

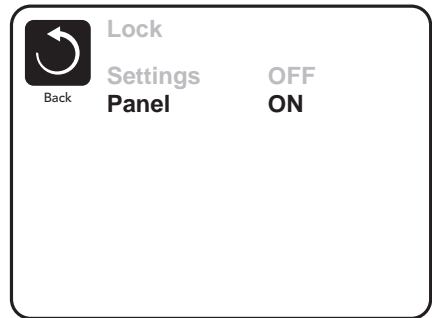

When the system is locked an icon will appear in the lower right hand corner of the display.

To unlock, touch the "Unlock" text on the main screen. You can then touch the "Settings" or "Panel" text to highlight the text. Next touch the display screen in the center and hold it for 5 seconds. The text will show that the unlocking has been completed. Touch the back button to exit and save.

SPA CONTROLS

ADDITIONAL SETTINGS

HOLD MODE

Hold Mode is used to disable the pumps during service functions like cleaning or replacing the filter. Hold Mode will last for 1 hour unless the mode is exited manually. If spa service will require more than an hour, it may be best to simply shut down power to the spa.

UTILITIES

The Utilities Menu contains the following:

A/B Temps

When this is set to On, the A/B temperature will display in the top right corner indicating the temperature of the sensors mounted in the heater.

Fault Log

The Fault Log is a record of the last 24 faults that can be reviewed by a service tech.

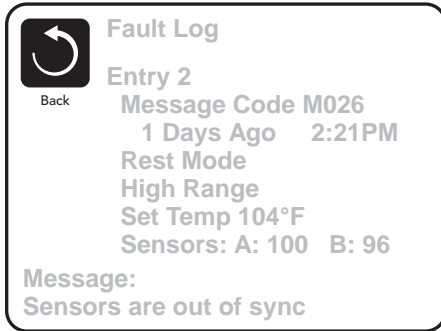

GFCI Test

When this feature is activated the control system will simulate a ground fault problem and trip the main GFCI circuit breaker that provides power to the spa and the system will shut down completely. You must then reset the main GFCI breaker for the system to begin operating again.

SPA CONTROLS

ADDITIONAL SETTINGS

PREFERENCES

The Preferences Menu allows the user to change certain parameters based on personal preference.

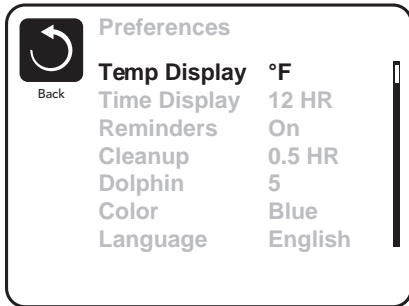

Temp Display

Change the temperature between Fahrenheit and Celsius.

Time Display

Change the clock between 12 hr and 24 hr display.

Reminders

Turn the reminder messages (like "Clean Filter") On or Off.

Cleanup

Cleanup Cycle Duration default is 30 minutes. The duration can be set in 30 minute increments for up to 4 hours. 30 minutes after any of the jet pumps have been activated, the #1 jet pump will run low speed for the set cleanup cycle duration. If the #1 jet pump does not have low speed, this may not apply.

Dolphin

The Dolphin control is not available on this control system.

Color

Pressing the Select Button when Color is highlighted will cycle through 5 background colors available in the control.

Language

Change the language displayed on the panel.

SPA CONTROLS

INFORMATION

SYSTEM INFORMATION

The System Information Menu displays various settings and identification of the particular system. As each item in the menu is highlighted, the detail for that item is displayed at the bottom of the screen. These settings are for information only and cannot be changed.

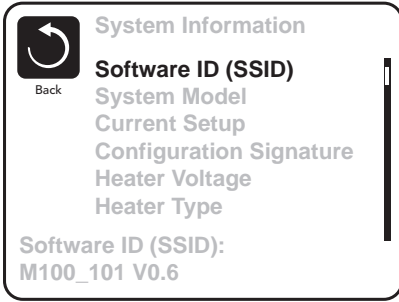

Software ID (SSID)

Displays the software ID number for the System.

System Model

Displays the Model Number of the System.

Current Setup

Displays the currently selected Configuration Setup Number.

Configuration Signature

Displays the checksum for the system configuration file.

Heater Voltage (Feature not used on CE rated systems.)

Displays the operating voltage configured for the heater.

Heater Wattage as Configured in Software (CE Systems Only.)

Displays a heater kilowatt rating as programmed into the control system software (1-3 or 3-6).

Heater Type

Displays a heater type ID number.

Dip Switch Settings

Displays a number that represents the DIP switch positions of S1 on the main circuit board.

Panel Version

Displays a number of the software in the topside control panel.

SPA CONTROLS

GENERAL MESSAGES

Most messages and alerts will appear at the bottom of the normally used screens.

Several alerts and messages may be displayed in a sequence.

Some messages can be reset from the panel. Messages that can be reset will appear with a “right arrow” at the end of the message. This message can be selected by touching the screen at the text.

--°F --°C

WATER TEMPERATURE IS UNKNOWN

After the pump has been running for 1 minute, the temperature will be displayed.

POSSIBLE FREEZING CONDITION

A potential freeze condition has been detected. All pumps are activated.

In some cases, pumps may turn on and off and the heater may operate during Freeze Protection.

This is an operational message, not an error indication.

THE WATER IS TOO HOT

The system has detected a spa water temp of 110°F (43.3°C) or more, and spa functions are disabled. System will auto reset when the spa water temp is below 108°F (42.2°C). Check for extended pump operation, high ambient temperature, or prolonged filter cycles.

SPA CONTROLS

HEATER-RELATED MESSAGES

THE WATER FLOW IS LOW

There may not be enough water flow through the heater to carry the heat away from the heating element. Heater start up will begin again after about 1 min. See "Flow Related Checks" below.

THE WATER FLOW HAS FAILED*

There is not enough water flow through the heater to carry the heat away from the heating element and the heater has been disabled. See "Flow Related Checks" below. After the problem has been resolved, you must press any button to reset and begin heater start up.

THE HEATER MAY BE DRY*

Possible dry heater, or not enough water in the heater to start it. The spa is shut down for 15 min. Press any button to reset the heater start-up. See "Flow Related Checks" below.

THE HEATER IS DRY*

There is not enough water in the heater to start it. The spa is shut down. After the problem has been resolved, you must clear the message to restart heater start up. See "Flow Related Checks" below.

THE HEATER IS TOO HOT*

One of the water temp sensors has detected 118°F (47.8°C) in the heater and the spa is shut down. You must clear the message when water is below 108°F (42.2°C). See "Flow Related Checks" below.

FLOW-RELATED CHECKS

Check filters for possible blockage. Try cleaning or replacing filters (especially if spa is equipped with 24 hour circulation pump).

Check for low water level, clogged filters, suction flow restrictions, closed valves, trapped air, too many closed jets and pump prime.

On some systems, even when spa is shut down by an error condition, some equipment may occasionally turn on to continue monitoring temperature or if freeze protection is needed.

* This message can be reset from the topside panel.

SPA CONTROLS

SENSOR-RELATED MESSAGES

SENSORS ARE OUT OF SYNC

The temperature sensors MAY be out of sync by 2°F or 3°F. Call for Service.

SENSORS ARE OUT OF SYNC -- CALL FOR SERVICE*

The temperature sensors ARE out of sync. The fault above has been established for at least 1 hour. Call for Service.

SENSOR A FAULT, SENOR B FAULT

A temperature sensor or sensor circuit has failed. Call for Service.

MISCELLANEOUS MESSAGES

COMMUNICATIONS ERROR

The control panel is not receiving communication from the System. Call for Service.

TEST SOFTWARE INSTALLED

The Control System is operating with test software. Call for Service.

°F OR °C IS REPLACED BY °T

The Control System is in Test Mode. Call for Service.

* This message can be reset from the topside panel.

SPA CONTROLS

SYSTEM-RELATED MESSAGES

PROGRAM MEMORY FAILURE*

At Power-Up, the system has failed the Program Checksum Test. This indicates a problem with the firmware (operation program) and requires a service call.

THE SETTINGS HAVE BEEN RESET (PERSISTENT MEMORY ERROR)*

Contact your dealer or service organization if this message appears on more than one power-up.

THE CLOCK HAS FAILED*

Contact your dealer or service organization.

CONFIGURATION ERROR (SPA WILL NOT START UP)

Contact your dealer or service organization.

A PUMP MAY BE STUCK ON

Water may be overheated. POWER DOWN THE SPA. DO NOT ENTER THE WATER. Contact your dealer or service organization.

HOT FAULT

A Pump Appears to have been Stuck ON when spa was last powered
POWER DOWN THE SPA. DO NOT ENTER THE WATER. Contact your dealer or service organization.

* This message can be reset from the topside panel.

PROPULSION SYSTEM CONTROLS



THE PROPULSION SYSTEM

The unique belt-driven propulsion system provides the most consistent flow of water to swim and exercise against. This propulsion system is controlled by the revolutionary Swim Number(TM) System. Along with this, your MP Swim Spa is equipped with a WiFi module which allows control of the system through our *Swim Number App (SNAPP). *SNAPP is available for iPad on the Apple store and allows you to build your own personal workouts.

The easy to operate propulsion control panel allows you not only to control the speed of the water flow but also to select programmed Smart Workouts.

*See Swim Number App (SNAPP) Instruction Manual for further information.

OPTIONAL EXERCISE EQUIPMENT ALL

The optional exercise equipment package makes it easy to exercise in your own back yard. There are shell mounted clips that are used to fasten the rowing equipment to the swim spa. These clips are located along the sides of your spa next to the grab rails that are placed around the perimeter of the swim area. Also available are ankle fins and exercise bells that will allow you to do resistance training. See your Master Spas dealer for details.

NOTE: DO NOT LEAVE EXERCISE EQUIPMENT INSIDE THE SWIM SPA WHEN NOT IN USE. DO NOT LEAVE EXERCISE EQUIPMENT OUTSIDE EXPOSED TO ULTRA VIOLET RAYS. FAILURE TO FOLLOW THE ABOVE GUIDELINES COULD RESULT IN INJURY.

PROPULSION SYSTEM CONTROLS

SWIM CONTROL OPERATION



1. **Up** button increases the swim number (speed).
2. **Down** button lowers the swim number (speed).
3. **Swim Number** indicates the speed of the propulsion drive. Speed is indicated in numbers from 1 to 100.
4. **Mode** reference used during workouts to calculate calorie counts when used with SNAPP APP. During manual operation this setting can be changed by touching the highlighted text but you will not see a change in the swim current.
5. **Start** button starts the propulsion drive after a 5 second delay. This delay allows the swimmer time to get into position and prepare for the swim current.
6. **Pause** button allows you to momentarily pause the operation of the propulsion drive. Whenever the drive is restarted there will be a 5 second delay before it resumes operation.
7. **User** workout selection allows you to choose between the default user and any custom users that have been added through the SNAPP APP.
8. **Smart Workouts** can be selected from here by touching the highlighted area. Please refer to the Smart Workout Reference guide included with the spa information materials. From there you can select Smart Workouts that will allow you exercise with preprogrammed workouts that control the Wave Propulsion Systems.
9. **Duration** shows the duration of the complete workout.
10. **Elapsed Time** will be displayed in a manual mode workout and indicates the total time that the propulsion drive has been running in the current workout and is only active in manual mode.
Remaining Time will be displayed in a Smart Workout and indicates how much time is left to complete the workout.
11. **Step in Cycle** indicates the time you have been in a specific workout step.
12. **Temperature** of water in swim spa
13. **Time** of day.
14. **Lock APP** allows you to restrict control of the propulsion system from the Swim Number App (SNAPP)

Note: If the topside control touch screen becomes erratic or will not function correctly, it may need to be synced to the main control pack. To sync the topside control hold the pause button until the display resets and displays (Synchronizing) in the lower left hand corner of the display.

PROPULSION SYSTEM CONTROLS

BEGINNER FITNESS WORKOUT - 9 MIN. 30 SEC.

Step	Mode	Seconds	*Wave Swim Number	*Wave XP Swim Number	*Wave XP Pro Swim Number	**Recommended Exercise
1	Jog	15	1	1	1	Walking Forward
2	Jog	15	1	1	1	Walking Backward
3	Jog	15	1	1	1	Walking Sideways
4	Jog	15	1	1	1	Marching
5	Jog	15	1	1	1	Heel to Butt
6	Jog	15	1	1	1	Straight Leg Rise
7	Jog	15	1	1	1	Switch Legs
8	Jog	30	1	1	1	Trailing Forward/Back (Both Flow Directions)
9	Jog	45	1	1	1	Files
10	Jog	45	1	1	1	Push/Pulls
11	Jog	45	1	1	1	Push Downs
12	Jog	45	1	1	1	Hip Flexion/Extension
13	Jog	45	1	1	1	Hip Abduction/Adduction
14	Jog	45	1	1	1	Core rotations. 2 hand start with isometric hold
15	Jog	45	1	1	1	Continue core rotations with Forward/Side Flow
16	Jog	120	32	12	11	Gentle jog into flow

*Swim Number speed depends on propulsion system equipped in spa.

** See Swim Number App for iPad or exercise book for detailed exercise instructions.

PROPULSION SYSTEM CONTROLS

INTERMEDIATE FITNESS WORKOUT - 15 MIN. 15 SEC.

Step	Mode	Seconds	*Wave Swim Number	*Wave XP Swim Number	*Wave XP Pro Swim Number	**Recommended Exercise
1	Jog	25	1	1	1	Walking forward
2	Jog	25	1	1	1	Walking backward
3	Jog	25	1	1	1	Walking sideways (with both arms back)
4	Jog	25	1	1	1	Marching
5	Jog	25	1	1	1	Heel to butt with UE
6	Jog	25	1	1	1	Straight leg rise
7	Jog	25	1	1	1	Switch legs
8	Jog	25	1	1	1	Straight leg rise out
9	Jog	25	1	1	1	Switch legs
10	Jog	45	1	1	1	Flies forward
11	Jog	45	1	1	1	Switch legs
12	Jog	45	1	1	1	Flies side
13	Jog	45	1	1	1	Switch legs
14	Jog	45	1	1	1	Push/Pulls
15	Jog	45	1	1	1	Switch legs
16	Jog	45	1	1	1	Push downs
17	Jog	45	1	1	1	Switch legs
18	Jog	45	1	1	1	Power swings
19	Jog	45	1	1	1	Switch legs
20	Jog	45	1	1	1	Soccer kicks
21	Jog	45	1	1	1	Switch legs
22	Swim	30	76	56	48	Pikes in to flow
23	Jog	120	43	23	20	Running forward (no bells or fins)

*Swim Number speed depends on propulsion system equipped in spa.

**See Swim Number App for iPad or exercise book for detailed exercise instructions.

PROPULSION SYSTEM CONTROLS

ADVANCED FITNESS WORKOUT - 27 MIN.

Step	Mode	Seconds	*Wave Swim Number	*Wave XP Swim Number	*Wave XP Pro Swim Number	**Recommended Exercise
1	Jog	45	1	1	1	Walking forward
2	Jog	45	1	1	1	Walking forward
3	Jog	45	1	1	1	Walking sideways (one arm forward, one arm back)
4	Jog	45	1	1	1	Marching
5	Jog	45	1	1	1	Heel to butt with UE
6	Jog	45	1	1	1	Straight leg rise
7	Jog	45	1	1	1	Switch legs
8	Jog	45	1	1	1	Straight leg rise out
9	Jog	45	1	1	1	Switch legs
10	Jog	45	1	1	1	Straight leg rise in
11	Jog	45	1	1	1	Switch legs
12	Jog	75	1	1	1	Flies forward
13	Jog	75	1	1	1	Switch legs
14	Jog	75	1	1	1	Flies side
15	Jog	75	1	1	1	Switch legs
16	Jog	75	1	1	1	Alternating push/pulls
17	Jog	75	1	1	1	Switch legs
18	Jog	75	1	1	1	Alternating push downs
19	Jog	75	1	1	1	Switch legs
20	Jog	75	1	1	1	Power swings
21	Jog	75	1	1	1	Switch legs
22	Jog	75	1	1	1	Soccer kicks
23	Jog	75	1	1	1	Switch legs
24	Swim	45	1	1	1	Ronde De Jambre
25	Jog	60	65	45	39	Sprinting forward
26	Jog	60	65	45	39	Sprinting sideways
27	Jog	60	65	45	39	Sprinting backwards

*Swim Number speed depends on propulsion system equipped in spa.

**See Swim Number App for iPad or exercise book for detailed exercise instructions.

PROPULSION SYSTEM CONTROLS

BEGINNER TRAINING WORKOUT - 15 MIN.

Step	Mode	Seconds	*Wave Swim Number	*Wave XP Swim Number	*Wave XP Pro Swim Number	**Recommended Exercise
1	Swim	60	54	34	30	Breast stroke
2	Jog	60	54	34	30	Running in place
3	Jog	30	1	1	1	Step-up right leg
4	Jog	30	1	1	1	Step-up left leg
5	Jog	60	65	45	39	Butt kicks
6	Jog	30	1	1	1	Arm circles forward
7	Jog	30	1	1	1	Arm circles backward
8	Jog	60	65	45	39	High knees
9	Jog	60	1	1	1	Row bars
10	Jog	60	65	45	39	Running in place
11	Jog	30	1	1	1	Band (bicep curl) right arm
12	Jog	30	1	1	1	Band (bicep curl) left arm
13	Jog	60	65	45	39	Butt kicks
14	Jog	60	1	1	1	Seated pull rows
15	Jog	60	65	45	39	High knees
16	Jog	30	1	1	1	Band (tricep extension)
17	Swim	60	65	45	39	Breast stroke
18	Swim	30	76	56	48	Body weight
19	Jog	60	43	23	20	Running in place

*Swim Number speed depends on propulsion system equipped in spa.

**See Swim Number App for iPad or exercise book for detailed exercise instructions.

PROPULSION SYSTEM CONTROLS

INTERMEDIATE TRAINING WORKOUT - 30 MIN.

Step	Mode	Seconds	*Wave Swim Number	*Wave XP Swim Number	*Wave XP Pro Swim Number	**Recommended Exercise
1	Swim	120	54	34	30	Breast stroke
2	Jog	120	54	34	30	Running in place
3	Jog	60	1	1	1	Step-up right leg
4	Jog	60	1	1	1	Step-up left leg
5	Jog	60	65	45	39	Butt kicks
6	Jog	60	1	1	1	Right leg raise
7	Jog	60	1	1	1	Left leg raise
8	Jog	60	1	1	1	Arm circles forward
9	Jog	60	1	1	1	Arm circles backward
10	Jog	60	65	45	39	High knees
11	Jog	60	1	1	1	Band (shoulder press)
12	Swim	60	65	45	39	Breast stroke
13	Jog	60	1	1	1	Band (chest press)
14	Swim	60	54	34	30	Free style swim
15	Jog	60	1	1	1	Band (bicep curl) right arm
16	Jog	60	1	1	1	Band (bicep curl) left arm
17	Swim	60	54	34	30	Free style swim
18	Jog	60	1	1	1	Seated pull rows
19	Jog	60	40	45	39	Running in place
20	Jog	60	1	1	1	Bumb bells push/pull
21	Jog	60	65	45	39	Breast stroke
22	Jog	60	1	1	1	Band (tricep extension)
23	Jog	60	65	45	39	Butt kicks
24	Jog	60	1	1	1	Dumb bells push and squeeze at end
25	Jog	60	65	45	39	High knees
26	Swim	60	76	56	48	Body weight
27	Jog	120	34	14	11	Running in place

*Swim Number speed depends on propulsion system equipped in spa.

**See Swim Number App for iPad or exercise book for detailed exercise instructions.

PROPULSION SYSTEM CONTROLS

ADVANCED TRAINING WORKOUT - 45 MIN.

Step	Mode	Seconds	*Wave Swim Number	*Wave XP Swim Number	*Wave XP Pro Swim Number	**Recommended Exercise
1	Swim	120	54	34	30	Breast stroke
2	Jog	120	54	34	30	Running in place
3	Jog	60	1	1	1	Step-up right leg
4	Jog	60	1	1	1	Step-up left leg
5	Jog	60	65	45	39	Butt kicks
6	Jog	60	1	1	1	Right leg raise
7	Jog	60	1	1	1	Left leg raise
8	Jog	60	1	1	1	Arm circles forward
9	Jog	60	1	1	1	Arm circles backward
10	Jog	60	65	45	39	High knees
11	Jog	60	1	1	1	Band (shoulder press)
12	Swim	120	65	45	39	Breast stroke
13	Jog	60	1	1	1	Band (chest press)
14	Swim	120	76	56	48	Free style swim
15	Jog	60	1	1	1	Step-up right leg
16	Jog	60	1	1	1	Step-up left leg
17	Swim	120	65	45	39	Breast stroke
18	Jog	60	1	1	1	Band (bicep curl) right arm

Step	Mode	Seconds	*Wave Swim Number	*Wave XP Swim Number	*Wave XP Pro Swim Number	**Recommended Exercise
19	Jog	60	1	1	1	Band (bicep curl) left arm
20	Swim	120	76	56	48	Free style swim
21	Jog	60	1	1	1	Seated pull rows
22	Jog	60	1	1	1	Arm circles forward
23	Jog	60	1	1	1	Arm circles backward
24	Swim	120	65	45	39	Breast stroke
25	Jog	60	1	1	1	Dumb bells push/pull
26	Swim	120	76	56	48	Free style swim
27	Jog	60	1	1	1	Band (tricep extension)
28	Jog	60	1	1	1	Step-up right leg
29	Jog	60	1	1	1	Step-up left leg
30	Jog	60	60	45	39	Butt kicks
31	Jog	60	1	1	1	Dumb bells push and squeeze at end
32	Jog	60	1	1	1	Arm circles forward
33	Jog	60	1	1	1	Arm circles backward
34	Jog	60	64	45	39	High knees
35	Swim	60	76	56	48	Body weight
36	Jog	120	34	14	11	Running in place

*Swim Number speed depends on propulsion system equipped in spa.
 **See Swim Number App for iPad or exercise book for detailed exercise instructions.

PROPULSION SYSTEM CONTROLS

BEGINNER SWIM WORKOUT - 25 MIN.

Step	Mode	Seconds	*Wave Swim Number	*Wave XP Swim Number	**Wave XP Pro Swim Number	**Recommended Exercise
1	Swim	60	61	41	35	Free Style Swim
2	Swim	60	61	41	35	Kick Chore
3	Swim	60	54	34	30	Catch Up Drill
4	Swim	60	67	47	40	Backstroke
5	Jog	60	1	1	1	Jog in Place
6	Swim	60	67	47	40	Free Style Swim
7	Swim	60	61	41	35	Kick Chore
8	Swim	60	54	34	30	Catch Up Drill
9	Swim	60	67	47	40	Backstroke
10	Jog	60	1	1	1	Jog in Place
11	Swim	60	67	47	40	Free Style Swim
12	Swim	60	61	41	35	Kick Chore
13	Swim	60	54	34	30	Catch Up Drill
14	Swim	60	67	47	40	Backstroke
15	Jog	60	1	1	1	Jog in Place
16	Swim	60	67	47	40	Free Style Swim
17	Swim	60	61	41	35	Kick Chore
18	Swim	60	54	34	30	Catch Up Drill
19	Swim	60	67	47	40	Backstroke
20	Jog	60	1	1	1	Jog in Place
21	Swim	60	67	47	40	Free Style Swim
22	Swim	60	61	41	35	Kick Chore
23	Swim	60	54	34	30	Catch Up Drill
24	Swim	60	67	47	40	Backstroke
25	Swim	60	61	41	35	Free Style Swim

*Swim Number speed depends on propulsion system equipped in spa.
 **See Swim Number App for iPad or exercise book for detailed exercise instructions.

PROPULSION SYSTEM CONTROLS

INTERMEDIATE SWIM WORKOUT - 25 MIN. 30 SEC.

Step	Mode	Seconds	*Wave Swim Number	*Wave XP Swim Number	*Wave XP Pro Swim Number	**Recommended Exercise
1	Swim	120	54	34	30	Free Style Swim
2	Swim	60	54	34	30	Fly Drill 2-2-2
3	Swim	60	1	1	1	W Fly 5 Strokes Fast + 10 55 FR EZ
4	Swim	120	1	1	1	Free Style Moderate Effort
5	Swim	60	65	45	39	Free Style Hard Effort
6	Jog	30	1	1	1	Jog in Place
7	Swim	60	1	1	1	Fly Drill 2-2-2
8	Swim	60	1	1	1	W Fly 5 Strokes Fast + 10 55 FR EZ
9	Swim	120	1	1	1	Free Style Moderate Effort
10	Swim	60	65	45	39	Free Style Hard Effort
11	Jog	30	1	1	1	Jog in Place
12	Swim	60	65	45	39	Fly Drill 2-2-2
13	Swim	60	1	1	1	W Fly 5 Strokes Fast + 10 55 FR EZ
14	Swim	120	1	1	1	Free Style Moderate Effort
15	Swim	60	65	45	39	Free Style Hard Effort
16	Jog	30	1	1	1	Jog in Place
17	Swim	60	65	45	39	Fly Drill 2-2-2
18	Swim	60	1	1	1	W Fly 5 Strokes Fast + 10 55 FR EZ
19	Swim	120	65	45	39	Free Style Moderate Effort
20	Swim	60	76	56	48	Free Style Hard Effort
21	Swim	120	34	14	11	Free Style Swim

*Swim Number speed depends on propulsion system equipped in spa.

**See Swim Number App for iPad or exercise book for detailed exercise instructions.

PROPULSION SYSTEM CONTROLS

ADVANCED SWIM WORKOUT - 41 MIN.

Step	Mode	Seconds	*Wave Swim Number	*Wave XP Swim Number	*Wave XP Pro Swim Number	**Recommended Exercise
20	Swim	60	67	47	40	Catchup with Steady Kick
21	Swim	60	80	60	50	Free Style Moderate Effort
22	Swim	60	96	76	65	Free Style Hard Effort
23	Swim	60	67	47	40	KKP Breast Drill
24	Swim	60	96	76	65	Breast Hard
25	Jog	60	1	1	1	Jog in Place
26	Swim	60	61	41	35	EZ Kick
27	Swim	60	67	47	40	Moderate Kick
28	Swim	60	74	54	46	Hard Kick
29	Swim	60	67	47	40	Catchup with Steady Kick
30	Swim	60	80	60	50	Free Style Moderate Effort
31	Swim	60	96	76	65	Free Style Hard Effort
32	Swim	60	67	47	40	KKP Breast Drill
33	Swim	60	96	76	65	Breast Hard
34	Jog	60	1	1	1	Jog in Place
35	Swim	60	61	41	35	EZ Kick
36	Swim	60	67	47	40	Moderate Kick
37	Swim	60	74	54	46	Hard Kick
38	Swim	120	61	41	35	Free Style Swim

Step	Mode	Seconds	*Wave Swim Number	*Wave XP Swim Number	*Wave XP Pro Swim Number	**Recommended Exercise
1	Swim	180	67	47	40	Free Style Swim
2	Swim	60	67	47	40	Catchup with Steady Kick
3	Swim	60	80	60	50	Free Style Moderate Effort
4	Swim	60	96	76	65	Free Style Hard Effort
5	Swim	60	67	47	40	KKP Breast Drill
6	Swim	60	96	76	65	Breast Hard
7	Jog	60	1	1	1	Jog in Place
8	Swim	60	61	41	35	EZ Kick
9	Swim	60	67	47	40	Moderate Kick
10	Swim	60	74	54	46	Hard Kick
11	Swim	60	67	47	40	Catchup with Steady Kick
12	Swim	60	80	60	50	Free Style Moderate Effort
13	Swim	60	96	76	65	Free Style Hard Effort
14	Swim	60	67	47	40	KKP Breast Drill
15	Swim	60	96	76	65	Breast Hard
16	Jog	60	1	1	1	Jog in Place
17	Swim	60	61	41	35	EZ Kick
18	Swim	60	67	47	40	Moderate Kick
19	Swim	60	74	54	46	Hard Kick

*Swim Number speed depends on propulsion system equipped in spa.
 **See Swim Number App for iPad or exercise book for detailed exercise instructions.

SWIM SPA PROPULSION SYSTEM TECHNICAL INFORMATION

CRITICAL REPLACEMENT COMPONENT PART NUMBERS:

WARNING: Items listed below shall only be replaced with identical components unless approved by Master Spas Engineering Department. Any change or alteration to the system components will cause a safety hazard and void the safety certification.

- Propulsion suction grate assembly: X804490

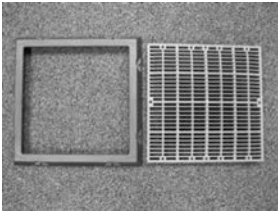

- Propulsion grate fasteners (4 per grate): X717900



- Propeller
 - Wave.....X400125
 - Wave XPX400820
 - Wave XP PROX400820
- *Max. Frequency
 - Wave.....66Hz.
 - Wave XP60Hz.
 - Wave XP PRO68Hz.

*This is the certified maximum frequency. Actual frequency setting may vary.

PROPULSION SUCTION GRATES MISC. SPECIFICATIONS:

- Wall mount only
- Life span 7 years
- Tools required – No. 2 Phillips screwdriver
- Pulley system shall be 1:1 ratio only

Note: *Fittings and fasteners should be observed for damage or tampering before each use of the swim spa.*

DELUXE FUSION AIR STEREO OPTION (IF EQUIPPED)

The Deluxe Fusion Air option offers Bluetooth and FM audio modes. This system includes a water resistant, wireless remote for switching modes and controlling the audio.

Warning: Never remain in your spa longer than 15 minutes per session when the water temperature is above 98°F. If you wish to spend more time in your spa, whether enjoying music, or just lounging, be sure to keep the spa water at or below body temperature (98.6°F).

1.1 POWER ON

The Standard Fusion Air Stereo is always ready any time the spa is on and running.

1.2 REMOTE CONTROL

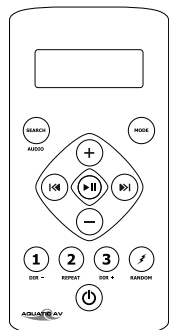

i In order to prolong remote battery life the LCD will shut off in 20 seconds if no other button is pressed. To turn remote back on press any key once and then press the command desired.

i Turn off DSP to access control of Bass and Treble.

i When in Bluetooth mode Repeat and Random playback functions must be enabled via your media device and not from the remote control.

Buttons		Music Mode: Bluetooth	FM Radio Mode
Power		Press Once: Turns remote control on. Press Twice: Toggle from Operation mode to Standby mode or vice-versa.	
Mode		Press once: Change the source. Press and hold: No function	Press once: Change the source. Press and hold: No function
Search/Audio		Press once: Search Press and hold: Audio Menu (BAS-TRE-BAL-FAD-EUR-DX-MONOSTEREO)	Press once: Audio Menu (BAS-TRE-BAL-FAD-EUR-DX-MONOSTEREO) Press and hold: Audio Menu (BAS-TRE-BAL-FAD-EUR-DXMONO-STEREO)
Volume Up		Press once: Volume up Press and hold: Fast volume up	Press once: Volume up Press and hold: Fast volume up
Volume Down		Press once: Volume down Press and hold: Fast volume down	Press once: Volume down Press and hold: Fast volume down
Play/Pause		Press once: Play/Pause Press and hold: No function	Press once: Toggle mute Press and hold: No function
Fast Rewind		Press once: Previous track Press and hold: Fast rewind	Press once: Scan down Press and hold: Toggle manual seeking
Fast Forward		Press once: Next track Press and hold: Fast forward	Press once: Scan up Press and hold: Toggle manual seeking
1 / DIR-		Press once: Back to previous folder Press and hold: No function	Press once: Listen to FM preset station 1 Press and hold: Set preset FM station 1
2 / REPEAT		Press once: Repeat playback function Press and hold: Repeat function	Press once: Listen to FM preset station 2 Press and hold: Set preset FM station 2
3 / DIR+		Press once: Forward to next folder Press and hold: No function	Press once: Listen to FM preset station 3 Press and hold: Set preset FM station 3
12V Trigger / Random		Press once: Random playback function	No Function



DELUXE FUSION AIR STEREO OPTION

1.3 HANDHELD REMOTE CONTROL BATTERY INSTALL

Unscrew the waterproof cap on the back of the remote control. Place the CR-2450 battery in the RF remote control and replace the water/dust proof cap. When the battery is installed, the remote control LCD should be solid and bright without any flickering.

1.4 HANDHELD REMOTE CONTROL SYNCHRONIZING

The remote should already be paired from the factory, but if you need to re synchronize the remote follow the steps below.

1. Press the  POWER button on the remote control to turn on the remote.
2. The LCD will become illuminated and read 'NO LINK'.
3. Press and hold the  MODE button for 5 – 10 seconds.
4. Once the remote has been paired, the LCD will display one of the audio modes (BT AUDIO or AUX).

For any additional remote controls, you will also need to activate/synchronize those remote controls by following the steps above.

i *If the pairing process is not effective, check the battery voltage of the remote. If above 3V DC refer to section 1.5 above top make sure the battery is installed correctly. If battery voltage is below 3V DC replace the battery.*

i *If the LCD displays "NO LINK" in any mode, this means the remote is out of reception range or not paired correctly. Move the remote closer to the unit and try again.*



i *If you lose your remote control and buy a new remote control, please follow the above to pair remote control.*

2.1 PAIR WITH BLUETOOTH DEVICE

1. Switch on your Bluetooth device.
2. Select 'AQUATIC AV' from the list of available devices to pair (no password is needed).

i *Only one Bluetooth device can be paired with the BlueCube Media Player at any time.*

2.2 LISTENING VIA BLUETOOTH DEVICE

1. Bluetooth mode will be activated once a Bluetooth device is paired.
2. Play the song from device and the sound will play through the BlueCube Media Player.
3. Press  (PLAY/PAUSE) to play/pause the song.
4. Press  /  (FAST REWIND/FORWARD) buttons to play previous/next song file.
5. Track and volume can be controlled directly from your Bluetooth device or remote control.

DELUXE FUSION AIR STEREO OPTION

3.1 LISTENING VIA FM

1. Press  (MODE) on remote control to switch to FM radio mode.

i If this is the first time you listen to FM radio, the default frequency will be 87.5MHz, as shown on the remote LCD.

i FM radio is only available when you are in the FM Radio mode.

3.2 SCAN OR SEEK FM RADIO CHANNELS

1. Press  (FAST REWIND) or  (FAST FORWARD) to seek another station.



2. Press and hold either  (FAST REWIND) or  (FAST FORWARD) for manual tuning back or forward.

i After using Seek mode the unit will automatically switch back into Scan mode after 20 seconds.

3.3 SAVING RADIO CHANNEL TO MEMORY

To save the current frequency into memory, press and hold   or  for more than 2 seconds. The station will be stored into relevant button.

3.4 LISTENING TO SAVED RADIO MEMORY

Press the  ,  or  preset button once to listen to the station stored in that button.

3.5 SWITCH BETWEEN US AND EUROPEAN FM MODES

1. Make sure dock and remote are turned on and in 'RADIO' mode.

2. Press the AUDIO button 6 time in a row.

3. The remote will display 'AREA USA' or 'AREA EUR' depending on which tuning mode is currently selected.

4. Use the  and  buttons to switch between US or European modes.

5. Press  (PLAY/PAUSE) to select the desired tuning mode.

6. Once you switch modes it will default to the FM station stored in 'PRESET'.

i US mode will increase and decrease the FM frequency in steps of 0.1 MHz, e.g. 88.5, 88.6, 88.7 MHz. EUR mode will increase and decrease the FM frequency in steps of 0.05 MHz, e.g. 88.25, 88.30, 88.35 MHz.

i When in Seek mode and European FM tuning mode, all frequency steps will be visible.

4.1 ADJUST VOLUME LEVEL

1. Press  (VOLUME UP) once to increase the volume.

2. Press  (VOLUME DOWN) once to reduce the volume.

3. Press and hold either  or  and the BlueCube Media Player will increase or decrease audio volume continuously.

DELUXE FUSION BT STEREO OPTION (IF EQUIPPED)



Warning: Never remain in your spa longer than 15 minutes per session when the water temperature is above 98°F. If you wish to spend more time in your spa, whether enjoying music, or just lounging, be sure to keep the spa water at or below body temperature (98.6°F).

CAUTION – Risk of Electric Shock. Do not operate the audio controls while inside the spa.

CAUTION – Risk of Electric Shock. Do not operate, open, shut or connect devices to dock with wet hands.

CAUTION – Risk of Electric Shock. Do not leave compartment door open.

CAUTION – Risk of Electric Shock. Replace components only with identical components.

WARNING – Prevent Electrocutation. Do not connect any auxiliary/external components to the system (i.e. cables, additional speakers, headphones, additional Audio/Video components, etc.).

NOTE: These units are not provided with an outdoor antennae; if added, it should be installed in accordance with article 810 of the National Electrical Code, ANSI / NFPA 70.

NOTE: Do not service this product yourself as opening or removing covers may expose you to dangerous voltage or other risk of injury. Refer all servicing to qualified service personnel.

DELUXE FUSION BT STEREO OPTION – LOCATION OF CONTROLS

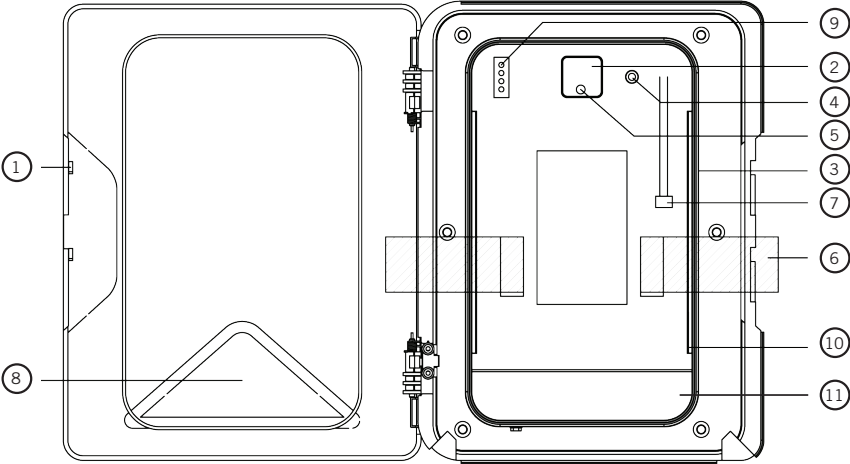

1.1 DIGITAL MEDIA LOCKER CONTROLS

- 1. Open/Close Latch & Protective Door
- 2. Power ON/OFF Button
- 3. Water/Dust Protection Inner Gasket
- 4. 3.5mm Aux Input for MP3 Devices
- 5. Power ON/OFF LED
- 6. Security Strap for digital media devices
- 7. USB Connector
- 8. Door Control Keypad
- 9. LED Mode Indicator
- 10. Back lighting
- 11. Cable Storage Tray

DELUXE FUSION BT STEREO OPTION – LOCATION OF CONTROLS

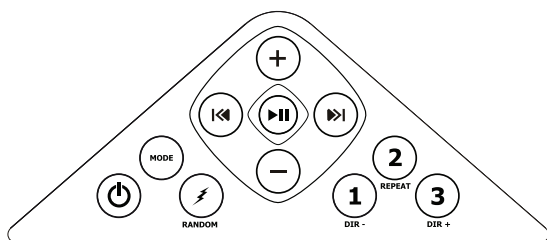

1.2 DOOR KEYPAD CONTROLS

Buttons		Music Mode: iPhone, iPod, Bluetooth, USB & MP3	FM Radio Mode
Power		Press once: Toggle from Operation mode to Standby mode or vice-versa.	
Mode		Press once: Change the source. Press and hold: No function	Press once: Change the source. Press and hold: No function
Volume Up		Press once: Volume up Press and hold: Fast volume up	Press once: Volume up Press and hold: Fast volume up
Volume Down		Press once: Volume down Press and hold: Fast volume down	Press once: Volume down Press and hold: Fast volume down
Fast Rewind		Press once: Previous track Press and hold: Fast rewind	Press once: Scan down Press and hold: Toggle manual seeking
Fast Forward		Press once: Next track Press and hold: Fast forward	Press once: Scan up Press and hold: Toggle to manual seeking
12V Trigger / Random		Press once: Random playback Press and hold: Toggle 12V on/off	Press once: No function Press and hold: Toggle external 12V power on/off
Play/pause		Press once: Play/Pause Press and hold: No function	Press once: Toggle mute Press and hold: No function
1 / DIR-		Press once: Back to previous folder Press and hold: No function	Press once: Listen to FM preset station 1 Press and hold: Set preset FM station 1
2 / REPEAT		Press once: Repeat function Press and hold: No function	Press once: Listen to FM preset station 2 Press and hold: Set preset FM station 2
3 / DIR+		Press once: Forward to next folder Press and hold: No function	Press once: Listen to FM preset station 3 Press and hold: Set preset FM station 3

i The keypad on the door has a set of keys fewer than those on the remote but has exactly the same functions correspondingly. This keypad allows you to operate the dock without the remote control.

DELUXE FUSION BT STEREO OPTION – LOCATION OF CONTROLS

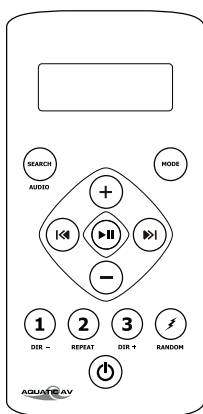

i If your music player is connected via the Auxiliary input you will not be able to control track or receive track information.

i In order to prolong remote battery life the LCD will shut off in 20 seconds if no other button is pressed. To turn remote back on press any key once and then press the command desired.

i Turn off DSP to access control of Bass and Treble.

i When in Bluetooth mode Repeat and Random playback functions must be enabled via your media device and not from the remote control.

1.3 REMOTE CONTROL

Buttons		Music Mode: iPhone, iPod, Bluetooth, USB & MP3	FM Radio Mode
Power		Press Once: Turns remote control on. Press Twice: Toggle from Operation mode to Standby mode or vice-versa.	
Mode		Press once: Change the source. Press and hold: No function	Press once: Change the source. Press and hold: No function
Search/Audio		Press once: Search Press and hold: Audio Menu (BAS-TRE-BAL-FAD-EUR-DX-MONO-STEREO)	Press once: Audio Menu (BAS-TRE-BAL-FAD-EUR-DX-MONOSTEREO) Press and hold: Audio Menu (BAS-TRE-BAL-FAD-EUR-DXMONO-STEREO)
Volume Up		Press once: Volume up Press and hold: Fast volume up	Press once: Volume up Press and hold: Fast volume up
Volume Down		Press once: Volume down Press and hold: Fast volume down	Press once: Volume down Press and hold: Fast volume down
Play/Pause		Press once: Play/Pause Press and hold: No function	Press once: Toggle mute Press and hold: No function
Fast Rewind		Press once: Previous track Press and hold: Fast rewind	Press once: Scan down Press and hold: Toggle manual seeking
Fast Forward		Press once: Next track Press and hold: Fast forward	Press once: Scan up Press and hold: Toggle manual seeking
1 / DIR-		Press once: Back to previous folder Press and hold: No function	Press once: Listen to FM preset station 1 Press and hold: Set preset FM station 1
2 / REPEAT		Press once: Repeat playback function Press and hold: Repeat function	Press once: Listen to FM preset station 2 Press and hold: Set preset FM station 2
3 / DIR+		Press once: Forward to next folder Press and hold: No function	Press once: Listen to FM preset station 3 Press and hold: Set preset FM station 3
12V Trigger / Random		Press once: Random playback function Press and hold: Toggle external	Press once: No function Press and hold: Toggle external 12V power on/off

DELUXE FUSION BT STEREO OPTION – GETTING STARTED

2.1 REMOTE CONTROL BATTERY INSTALL

Remove the RF wireless remote control from the Digital Media Locker box. Unscrew the waterproof cap on the back of the remote control. Place the CR-2450 battery in the RF remote control and replace the water/dust proof cap.

When the battery is installed, the remote control LCD should be solid and bright without any flickering.

2.2 POWER ON

Press the  on/off button.



Red Light: Power to the docking station is ON, but the unit is in standby mode.

Blue Light: The unit is powered ON and looking for an audio source.

For applications that require low current draw and where battery drain may occur, the power button must be turned OFF inside the unit. When the power button is in the OFF position the red LED will not be lit.

For applications where a 12V battery is not used, such as in a Spa, the power button can be left ON and the remote control or door controls can then be used to power on/off accordingly.

2.3 REMOTE CONTROL SYNCHRONIZING



1. Turn the Digital Media Locker to off mode with the power button inside the door. The LED should not be illuminated.
2. Press the red  (POWER) button on the remote.
3. Press and hold the  (MODE) button until the LCD reads PAIR.
4. Continue to press and hold the  (MODE) button during step 5 below.
5. Turn the docking station to standby mode (within 10 seconds) with the on/off button inside door (the red LED will illuminate and then turn blue).
6. The remote's LCD should read WELCOME or show a mode position such as RADIO, USB, BT or AUX IN.

For any additional remote controls, you will also need to activate/synchronize those remote controls by following the steps above.

- i** *If the pairing process is not effective, switch the locker off using the on/off button located inside the door of the dock. Unplug the 12-pin Harness on the back of the Locker for 3 minutes. Reattach the Harness and repeat steps 1-6 above.*
- i** *If the pairing process is not effective, check the battery voltage. If above 3V DC refer to section 1.5 above top make sure the battery is installed correctly. If battery voltage is below 3V DC replace the battery.*
- i** *If the LCD displays "NO LINK" in either mode, this means the remote is out of reception range. Move the remote closer to the Locker and try again.*
- i** *If you lose your remote control and buy another new remote control, please follow the above to start pairing before normal usage.*







DELUXE FUSION BT STEREO OPTION – LISTENING TO DEVICES

3.1 LISTENING VIA USB







1. Power up the Digital Media Locker
2. Attach your device to the USB cable inside the Digital Media Locker using the appropriate USB adaptor.
3. Secure the device with the anchor straps provided.
4. Secure the Digital Media Locker's protective door.
5. Press  (POWER) on the remote control or Power button on the locker to turn it ON.
6. Press  (MODE) on the remote control to select USB mode. Use the buttons as shown in the remote function chart.

 *Always ensure to connect and disconnect your media player with dry hands!*

3.1.1.1 USB SEARCH

1. When using a USB device, press  (SEARCH) to enter the USB searching mode.
2. Use  and  (Volume UP/DOWN) to scroll through the folders on your USB device and to select a folder press the  (PLAY/PAUSE) button.
3. Use  and  (Volume UP/DOWN) to scroll through the songs in the folder and press  (PLAY/PAUSE) to play the desired song.

3.1.1.2 IPHONE & IPOD SEARCH

1. When using an iPhone or iPod, press  (SEARCH) to enter iPod searching mode.
2. Once in searching mode the remote will display 'Playlist'. Continue to press  (SEARCH) to scroll through the search modes below:
1) Playlist 2) Artist 3) Album 4) Song 5) Genre 6) Composer 7) Audio Book
3. Press  (PLAY/PAUSE) To select the desired search mode.
4. Use  and  (Volume UP/DOWN) to scroll through your media in the selected search mode.
5. Once you find the desired media press  (PLAY/PAUSE) to make your selection. If your selection is a song it will begin to play, if you select a playlist, artist, album, genre, composer or audio book, the songs in the selected folder will be visible. Press  (PLAY/PAUSE) to play the desired song within the folder.

3.1.2 DEVICE CHARGING

When specified USB devices are connected to the USB input the device battery will charge.

DELUXE FUSION BT STEREO OPTION – LISTENING TO DEVICES

3.1.3 IPHONE & IPOD COMPATIBLE MODELS



iPhone 4S
16GB 32GB 64GB



iPhone 4
8GB 16GB 32GB



iPod touch
4th generation
8GB 16GB 32GB 64GB



3.2.1 PAIR WITH BLUETOOTH DEVICE

1. Switch on your Bluetooth device.
2. Select 'AQUATIC AV' from the list of available devices to pair (no password is needed).

i *Only one Bluetooth device can be paired with the Digital Media Locker at any time. If another device is within range and paired, a new device will not be able to pair/connect. Disconnect other device or reset power and immediately try pairing new device.*

i *This audio system is compatible with many Bluetooth devices. Master Spas Inc. does not guarantee compatibility with all Bluetooth devices.*

3.2.2 LISTENING VIA BLUETOOTH DEVICE





1. Bluetooth mode will be activated once a Bluetooth device is linked.
2. Play the song from device and the sound will play through the Digital Media Locker.
3. Press  (PLAY/PAUSE) to play/pause the song.
4. Press  /  (FAST REWIND/FORWARD) buttons to play previous/next song file.
5. Track and volume can be controlled directly from your Bluetooth device, remote control or door controls.

3.3 LISTENING VIA AUXILIARY INPUT

1. Power up the Digital Media Locker.
2. Connect your MP3 device to either the 3.5mm Jack input or RCA input
3. Secure the device with the anchor straps provided.
4. Secure the Digital Media Locker's protective door.
5. Press  (MODE) on the remote control to select 'AUX IN' mode.

i *Only one Auxiliary input (3.5mm Jack or RCA) can be used at any one time.*

3.4 ADJUST VOLUME LEVEL

1. Press  (VOLUME UP) once to increase the volume.
2. Press  (VOLUME DOWN) once to reduce the volume.
3. Press  and  hold either or and the Digital Media Locker will increase or decrease audio volume continuously.

DELUXE FUSION BT STEREO OPTION – LISTENING TO FM RADIO

4.1 ENTER FM RADIO MODE

1. Press  (MODE) on remote control to switch to FM radio mode.

i *If this is the first time you listen to FM radio, the default frequency will be 87.5MHz, as shown on the remote LCD.*

i *FM radio is only available when you are in the FM Radio mode.*



4.2 SCAN OR SEEK FM RADIO CHANNELS

1. Press  (FAST REWIND) or  (FAST FORWARD) to seek another station.

2. Press and hold either  (FAST REWIND) or  (FAST FORWARD) for manual tuning back or forward.

i *After using Seek mode the unit will automatically switch back into Scan mode after 20 seconds.*

4.3 SAVING RADIO CHANNEL TO MEMORY

To save the current frequency into memory, press and hold ,  or  for more than 2 seconds. The station will be stored into relevant button.

4.4 LISTENING TO SAVED RADIO MEMORY

Press the ,  or  preset button once to listen to the station stored in that button.

4.5 SWITCH BETWEEN US AND EUROPEAN FM MODES

1. Make sure dock and remote are turned on and in 'RADIO' mode.

2. Press the AUDIO button 6 times in a row.

3. The remote will display 'AREA USA' or 'AREA EUR' depending on which tuning mode is currently selected.

4. Use the  and  buttons to switch between US or European modes.

5. Press  (PLAY/PAUSE) to select the desired tuning mode.

6. Once you switch modes it will default to the FM station stored in 'PRESET'.

i *US mode will increase and decrease the FM frequency in steps of 0.1 MHz, e.g. 88.5, 88.6, 88.7 MHz. EUR mode will increase and decrease the FM frequency in steps of 0.05 MHz, e.g. 88.25, 88.30, 88.35 MHz.*

i *When in Seek mode and European FM tuning mode, all frequency steps will be visible.*

4.6 ADJUST VOLUME LEVEL

1. Press  (VOLUME UP) once to increase the volume.

2. Press  (VOLUME DOWN) once to reduce the volume.

3. Press and hold either  or  and the Digital Media Locker will increase or decrease audio volume continuously.

DELUXE FUSION BT STEREO OPTION – ADDITIONAL FEATURES

5.1 INTERNAL DOCK LIGHT

Use the trigger on the remote to toggle the internal illumination light ON/OFF.

MAST3RPUR (IF EQUIPPED)

Note: This regular maintenance for the Mast3rPur system is not covered under the warranty of the spa. Your Master Spas Dealer or Service Center can be contacted to schedule this maintenance.

WARNING:

BEFORE PERFORMING ANY MAINTENANCE ON THE MAST3RPUR SYSTEM, MAKE SURE THE SPA IS SHUT DOWN.

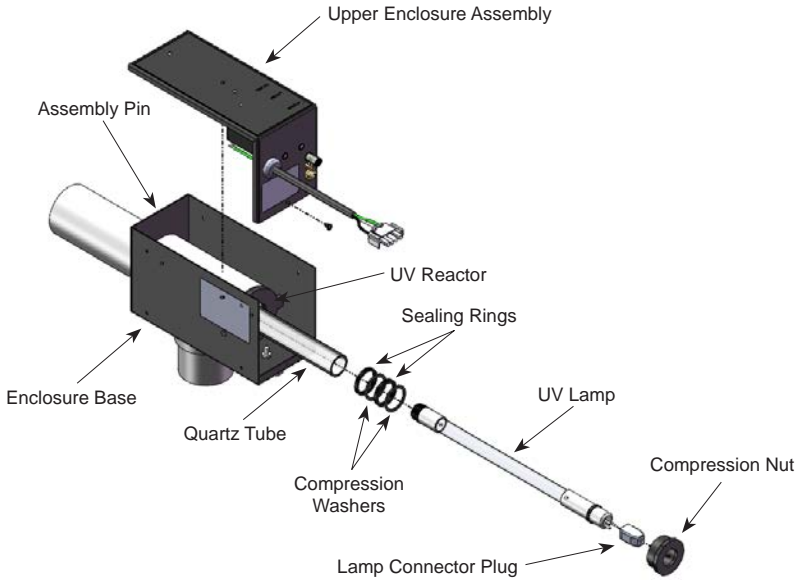

Figure 2: Mast3rPur System Exploded View

a. UV Lamp Removal – See Figure 2.

If the Green Power Indicator is on, but the Blue UV Lamp Indicator is off, the UV lamp needs to be replaced. However, the UV lamp useful life is 18 months. The Lamp must be replaced after 18 months of use, even if the Blue UV Lamp Indicator is still lit.

- i. Make sure the unit is disconnected from power and the lamp has cooled before starting maintenance.
- ii. Open the Mast3rPur System by removing the screw on the bottom of the Upper Enclosure Assembly, rotating it up and pushing it back to release it from the Assembly Pin.
- iii. Unplug the Lamp Connector Plug attached to the end of the UV Lamp and place the Upper Enclosure Assembly in a safe place.
- iv. Slowly pull the UV Lamp out of the Quartz Tube by the white ceramic prong end. **DO NOT TOUCH THE UV LAMP GLASS WITH YOUR BARE HANDS.** The oils on your hands can cause hot spots on the lamp and shorten its life. If oil from your fingers is left on the lamp glass, clean it off with a soft towel and rubbing alcohol. If you are removing an old lamp for replacement, handle the lamp carefully and dispose properly (see Environmental Notice below).
- v. Make sure the two o-rings and the end cushion remain on the ceramic ends of the lamp as it is set aside in a safe place.

b. Installing the UV Lamp

- i. Make sure to handle the new lamp as described in Section A and clean the UV Lamp before installation if needed.
- ii. Slowly place the UV Lamp into the Quartz Tube until it contacts the bottom of the tube.
- iii. Connect the Lamp Connector Plug to the pins on the lamp.

NOTE: Do not force the Lamp Connector Plug onto the pins. If force is needed, it means that the components are misaligned.

ENVIRONMENTAL NOTICE: UV Lamp CONTAINS MERCURY. Manage in accordance with disposal laws. See: www.lamprecycle.org

c. UV Reactor Service and Maintenance

The UV Lamp is housed in a Quartz Tube. If the Quartz Tube becomes dirty, its ability to transmit rays from the UV Lamp will be diminished and decrease system performance. The Quartz Tube should be removed from the UV Reactor at least once a year, or during a routine spa water change for inspection and cleaning if necessary. **DO NOT REMOVE THE QUARTZ TUBE WITH WATER IN THE SPA**

d. Quartz Tube Removal and Cleaning

CAUTION: Wear proper eye and skin protection for servicing glass components.

- i. Make sure the spa is shut down the water removed from the spa, and that the UV Lamp and Quartz Tube have cooled before performing maintenance on the Quartz Tube.
- ii. Remove the Upper Enclosure Assembly and UV Lamp as described in Section A and set aside in a safe place.
- iii. Remove the plastic Compression Nut. If there is any water remaining in the plumbing, it will start to leak after the Compression Nut is removed.
- iv. Grasp the inside of the Quartz Tube and pull it out of the housing. Make sure the Sealing Rings and Compression Washers do not get lost during Quartz Tube removal.
- v. Inspect the Sealing Ring for nicks or hardness and the Compression Washers for cracks, replace if necessary.
- vi. Clean the Quartz Tube exterior with a mild solution of muriatic acid and water in a ratio of four parts water to one part acid (4:1). **DO NOT USE ABRASIVE CLEANERS** as they can scratch the high quality quartz glass.

CAUTION: Follow the directions for safe use and handling of muriatic acid on the acid bottle label.

- vii. After cleaning the Quartz Tube, wash it off with water and wipe dry with a soft towel. Inspect the Quartz Tube for cracks and replace if cracks are found.
- viii. Make sure the inside of the Quartz Tube is dry before replacing the UV Lamp(s).

NOTE: Damage caused by broken quartz tubes is not covered under the Mast3rPur System Limited Warranty.

CAUTION: If broken glass is trapped in the spa system, do not operate the spa. contact a service professional to have the glass removed.

e. Quartz Tube Installation

- i. Arrange the Sealing Rings and Compression Washers on the Quartz Tube as shown in Figure 3.

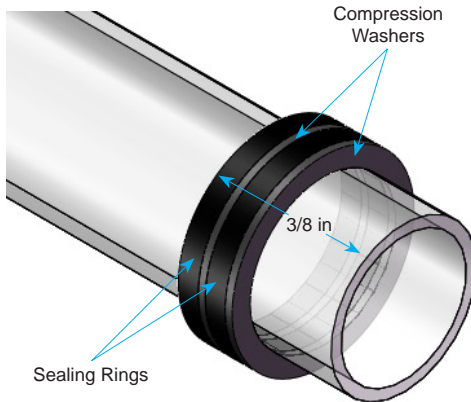

Figure 3: Quartz Tube Seal Assembly Detail

- ii. Insert the Quartz Tube partially into the UV Reactor. Place the Compression Nut over the open end of the Quartz Tube and slowly push in till it is resting against the threads on the UV Reactor.
- iii. Screw the Compression Nut into the threads till it is finger tight. DO NOT OVERTIGHTEN.
- iv. After spa is refilled, turn the spa ON and check the seal around the Quartz Tube for leaks.
- v. Correct any leak found by carefully tightening the Compression Nut no more than one turn.
- vi. SHUT DOWN the spa once you have confirmed that there are no leaks.
- vii. Install the UV Lamp as described in Section B.
- viii. Reinstall the Upper Enclosure Assembly to the Enclosure Base. Make sure the Assembly Pin is fitted through the hole in flange of the Enclosure Base before you screw the Upper Enclosure Assembly in place.
- ix. The unit is now ready for normal operation.

Contact your Master Spas dealer for replacement Mast3rPur parts.

Note: The ozone hose and check valve connecting between the ozone generator and ozone injector should be inspected and/or replaced, if necessary, every 12 months. Depending on conditions of the air which is being brought in to the ozone generator, the ozone hose and check valve can wear more rapidly. This regular maintenance is not covered under the spa warranty.



MASTER SPAS®

Master Spas Inc.
6927 Lincoln Parkway
Fort Wayne, IN 46804
www.MasterSpas.com

The manufacturer reserves the right to change specifications or features without notice. As a manufacturer of spas and related products we stand behind every product we produce pursuant to those representations which are stated in our written limited warranty. Your dealer is an independent business person or company and not an employee or agent of the manufacturer. We cannot and do not accept any responsibility or liability for any other representations, statements or contracts made by any dealer beyond the provisions of our written limited warranty.

POP15MPSSINTOM
Rev. 201412

 MASTER SPAS® *présente*

MICHAEL PHELPS SIGNATURE SWIM SPAS

INTERNATIONAL - FRANCAIS



MANUEL DE L'UTILISATEUR

MANUEL DE L'UTILISATEUR DU SPA MASTER SPAS

Bienvenue pour une Relaxation Exceptionnelle !

Félicitations pour votre achat d'un spa de nage Master Spas. Veuillez lire s'il-vous-plait le Manuel de l'utilisateur entièrement avant l'installation et l'utilisation de votre spa de nage. Le but de ce manuel et de vous procurer avec sécurité des informations opérationnelles ainsi que des conseils qui vous aideront à profiter pleinement de votre spa de nage.

Au moment de la publication, ce document est à jour dans ses informations. Master Spas se réserve le droit de changer ou d'améliorer ses produits sans préavis. Pour vérifier les améliorations ou pour d'autres informations, allez svp sur le site www.masterspas.com et suivez les indications de la section support clientèle.

Preuve de Propriété

Nom _____

Adresse _____ Ville _____

Etat _____ Code Postal _____

Téléphone # (____) _____ - _____ Date de l'Achat ____ / ____ / ____

Modèle _____ Série _____

Vendeur _____

Service Tech Rep _____

Emplacement du Numéro de Série

Le Numéro de Série de votre spa de nage est situé près de la filtration, sur le système du spa, ou sur la plaque de références sur l'enveloppe. C'est un numéro de 7 chiffres. Ex. 1512345

Enregistrez votre spa

Assurez-vous SVP d'enregistrer votre spa de nage afin que nous puissions vous assister avec n'importe quelle question que vous pouvez avoir. Tant que votre spa de nage n'est pas enregistré, Master Spas Inc. n'aura aucune trace d'identification de votre spa de nage. Pour l'enregistrer, allez sur le site www.MasterSpas.com et accédez au lien "Support Clientèle" sur la page de garde. Ce lien vous permet d'enregistrer sur l'internet ainsi que d'obtenir plus d'informations.



MASTER SPAS®

6927 Lincoln Parkway
Fort Wayne, Indiana 46804
www.masterspas.com

TABLE DES MATIERES

Certificat d'authenticité.....	1
Table des matières.....	2
Instructions de Sécurité.....	3-10
Terminologie du Spa de nage.....	11-13
Préparation du lieu de conseils généraux.....	14-15
Instructions d'installation.....	16
Les avantages de la Filtration.....	17
Termes importants de la chimie de l'eau.....	18-19
Pourquoi les produits chimiques sont importants dans le spa de nage.....	20
L'entretien de l'eau.....	21-24
Préparation.....	21
Programme.....	22-23
Problèmes rencontrés.....	24
Procédures pour un entretien régulier.....	25-29
Guide de dépannage du spa de nage.....	30-31
Préparation du spa de nage pour l'hiver.....	32
Tableau des entretiens du spa de nage.....	33-37
Exigences électriques.....	38-44
Spécifications de Modèle.....	45
Contrôles Spa.....	46-62
Contrôle du système de Propulsion.....	63-73
Informations techniques du Système de Propulsion.....	74
Option Stéréo Deluxe Fusion Air (si équipé).....	75-77
Option Stéréo Fusion BT (si équipé).....	78-86
Mast3rPur (si équipé).....	87-89

SAUVEZ CES INSTRUCTIONS

Votre Spa vient avec un avertissement de sécurité. L'avertissement est pour vous et la sécurité de vos invités et il est utilisable seulement pour l'extérieur dans des endroits humides. Le signe doit être placé dans un emplacement visible pour tous les utilisateurs du spa.

Prenez le temps svp de montrer à tous vos invités l'emplacement physique de l'avertissement de sécurité et d'insister sur l'importance des précautions de sécurité à suivre indiquées sur le panneau. Souvenez-vous, votre sécurité et la sécurité de n'importe quelle personne utilisant le spa est notre première préoccupation. Le panneau doit être installé avec des vis. Des panneaux additionnels ou de remplacement peuvent être fournis directement par le vendeur ou par l'usine.

INTRODUCTION

C'est l'heure de se détendre! Vous avez maintenant votre propre spa portable par Master Spas, Inc.

En comprenant complètement l'utilisation de chaque fonction de votre nouveau Spa Master, vous êtes garantie d'une utilisation sans soucis, une thérapie d'eau chaude et du fun.

Votre sécurité est très importante chez Master Spas. Nous vous encourageons à lire et à devenir familier avec tous les aspects de sécurité adressés dans ce manuel.

En le lisant et comprenant entièrement les informations importantes de ce manuel, vous réaliserez que vous possédez maintenant **L'UNIQUE MACHINE DE RELAXATION!**



INSTRUCTIONS IMPORTANTES DE SECURITE

Quand vous installez et utilisez cet équipement électrique, des précautions basiques de sécurité doivent être observées y compris les suivantes:

LIRE ET SUIVRE TOUTES LES INSTRUCTIONS

AVERTISSEMENT : pour réduire le risque de blessures, ne laissez jamais les enfants utiliser ce produit sans surveillance.

Un câble conducteur est fourni avec cet appareil (conducteur en cuivre massif d'au moins 6 AWG (13.302mm²)) pour relier l'appareil à tout équipement métallique, boîtier métallique d'équipement électrique, conduite d'eau métallique ou gaine électrique à une distance inférieure à 1.5m de l'appareil.

(Pour les appareils avec cordon branché/cordon convertible)

DANGER – Risque d'accidents

- a) Remplacez immédiatement le cordon endommagé.
- b) Ne pas enterrer le cordon.
- c) Branchez seulement dans un endroit bien établi.

(Pour les appareils seulement fabriqués pour utilisation intérieure)

AVERTISSEMENT – Pour utilisation intérieure seulement. Cet appareil n'est pas fabriqué pour une utilisation extérieure.

(Pour les appareils seulement fabriqués pour utilisation extérieure)

AVERTISSEMENT – Pour utilisation extérieure seulement. Cette unité n'est pas conçue pour une utilisation intérieure.

NO DIVING

**DANGER: DIVING MAY
RESULT IN SERIOUS
INJURY OR DEATH.**



INSTRUCTIONS IMPORTANTES DE SECURITE (CONT.)

(Pour appareils avec GFCI)

ATTENTION – Ce produit est fourni avec un disjoncteur de Circuit de default à la terre situé sur le panneau supérieur des spas de nage sélectionnés et sur le cordon d'alimentation de 120 volts des spas convertibles. Le GFCI doit être testé avant chaque utilisation. Pendant que le produit fonctionne, ouvrez la porte de service. Quand le produit arrête de fonctionner, cela indique seulement que la porte est équipée avec un verrouillage électrique. Ensuite, poussez le bouton test sur le GFCI et fermez la porte de service. Le produit ne doit pas fonctionner. Maintenant ouvrez la porte de service, puis remettez le bouton sur le GFCI et fermer la porte de service. Le produit doit fonctionner normalement. Quand le produit ne fonctionne pas de cette manière, il y a un courant de terre circulant indiquant la possibilité d'un choc électrique. Débranchez la puissance jusqu'à que le problème ait été identifié et corrigé.

DANGER – Risque de noyade accidentelle. Faites preuve d'une extrême prudence pour éviter l'accès non autorisé aux enfants. Pour éviter les accidents, assurez-vous que les enfants ne puissent jamais utiliser ce spa sans surveillance.

DANGER – Risque de blessures. Les raccords d'aspirations dans ce spa sont dimensionnés pour s'adapter au débit d'eau spécifique créée par la pompe. En cas de remplacement nécessaire des raccords d'aspiration ou de la pompe, assurez-vous que les débits soient compatibles.

Ne jamais opérer un spa si les raccords d'aspirations sont cassés ou manquant. Ne jamais remplacer un raccord d'aspiration par un raccord dont le débit est inférieur au débit indiqué sur le raccord d'aspiration d'origine.

DANGER – Risque de chocs électriques. Installez le spa à une distance d'au moins 1,5 m de toute surface métallique. Comme alternative, un spa peut être installé à moins de 1,5 m de surfaces métalliques si chaque surface métallique est reliée en permanence par un conducteur en cuivre massif d'un minimum de 8.4mm² (8AWG) au connecteur de fil sur le boîtier terminal prévu pour cet usage.

DANGER – Risque de chocs électriques. Ne placez jamais d'appareils électriques, tels qu'un luminaire, téléphone, radio, ou télévision, à moins de 1.5 m du spa.

AVERTISSEMENT – Pour réduire le risque de blessures :

- a) La température de l'eau dans le spa ne doit pas dépasser 40°C. Les températures de l'eau entre 38°C et 40°C sont considérées comme sûres pour un adulte en bonne santé. Des températures d'eau plus basses sont recommandées pour des jeunes enfants et quand le spa est utilisé pour plus de 10 minutes.

INSTRUCTIONS DE SECURITE



INSTRUCTIONS DE SECURITE (CONT.)

- b) Etant donné que des températures excessives présentent un risque élevé de lésions fœtales durant les premiers mois de grossesse, les femmes enceintes ou susceptibles de l'être doivent restreindre l'utilisation du spa lorsque les températures dépassent 38°C.
- c) Avant d'entrer dans le spa, l'utilisateur doit mesurer la température de l'eau puisque la tolérance des dispositifs de régulation de la température de l'eau est variable.
- d) La consommation d'alcool, de drogues ou de médicaments avant ou pendant l'utilisation du spa peut provoquer un évanouissement et présente un risque de noyade.
- e) Les personnes souffrant d'obésité ou ayant des antécédents médicaux de maladies cardiaques, de tension artérielle faible ou élevée, de problèmes circulatoires et/ou de diabète doivent consulter un médecin avant d'utiliser un spa.
- f) Les personnes sous traitement médical doivent consulter un médecin avant d'utiliser un spa. Certains médicaments peuvent entraîner une somnolence tandis que d'autres médicaments peuvent affecter la fréquence cardiaque, la tension artérielle et la circulation sanguine.

(Pour spas avec un réchauffeur à gaz)

AVERTISSEMENT – Risque de Suffocation. Ce Spa est équipé avec un réchauffeur à gaz et il est fabriqué pour une utilisation extérieure sauf si une ventilation correcte est fournie pour une utilisation intérieure. .

HYPERTHERMIE

L'hyperthermie apparait quand la température corporelle interne atteint un niveau supérieur de plusieurs degrés de la température corporelle normale de 37 C.

LES SYMPTOMES D'HYPERTHERMIE PEUVENT ETRE :

- Vertige • Evanouissement • Somnolence • Léthargie • Augmentation de la Température corporelle interne

LES EFFECTS D'HYPERTHERMIE PEUVENT ETRE :

Inconscience du danger imminent • Insensibilité a la chaleur • Incapacité à reconnaître la nécessité de sortir du Spa • Incapacité physique de sortir du Spa • Lésions du fœtus chez les femmes enceintes • Une perte de conscience entraînant un danger de noyade.

INSTRUCTIONS DE SECURITE

NO DIVING

**DANGER: DIVING MAY
RESULT IN SERIOUS
INJURY OR DEATH.**



INSTRUCTIONS DE SECURITE (CONT.)

DANGER – Pour réduire le risque d'accidents des personnes, n'enlevez pas la grille d'aspiration. L'aspiration à travers les drains et skimmers est puissante quand les jets du spa fonctionnent. Les couvertures endommagées peuvent être dangereuses pour les jeunes enfants et les adultes avec cheveux longs. Si n'importe quelle partie du corps est aspiré dans ces raccords, débranchez immédiatement le spa. Par précaution, les cheveux longs ne doivent pas être autorisés à flotter dans le spa.

AVERTISSEMENT– Installez le spa afin que l'eau puisse être drainée facilement du compartiment contenant des composants électriques pour que l'équipement ne soit pas endommagé. Pendant l'installation du spa, assurez-vous d'avoir un système de drainage permettant de traiter avec un débordement d'eau. Assurez-vous svp au moins d'avoir 1 mètre de dégagement autour du périmètre du spa pour fournir assez d'espace pour l'entretien. Contactez votre vendeur local pour des exigences plus spécifiques.

AVERTISSEMENT – Le spa doit être couvert avec une couverture avec un verrouillage approuvé quand il n'est pas utilisé, afin d'éviter les risques d'accidents.

AVERTISSEMENT– Personnes avec des infections ou des plaies ne doivent pas utiliser le spa. La température chaude de l'eau peut causer la naissance de bactéries infectieuses si le spa n'est pas proprement désinfecté.

DANGER – La température sûre pour la natation ou la gymnastique aquatique est environ de 26 C.

DANGER – Risque de chocs électriques. Ne pas laisser le compartiment Audio ouvert. Les contrôles des CD Audio ne doivent pas être utilisés quand vous êtes dans le spa.

DANGER – Remplacez les composants seulement avec des composants identiques.

AVERTISSEMENT – Risque de chocs électriques. Ne pas connecter aucun composant auxiliaire (haut-parleurs supplémentaires, écouteurs audio supplémentaires/ composant vidéos etc.) au système. Ces appareils ne sont pas fournis avec une antenne extérieure.

Ne réparez pas vous-même ce produit, l'ouverture ou l'enlèvement de la couverture peut entraîner des chocs électriques. Faites appel à un électricien agréé.

Si les cordons d'alimentation sont endommagés, de l'eau est rentrée dans le haut-parleur, le compartiment Audio, ou n'importe quel autre composant dans le compartiment de l'équipement électrique montre des signes de détérioration, ou il y a d'autres signes de dommages potentiels du spa, débranchez le disjoncteur du mur et appelez un électricien agréé.



INSTRUCTIONS DE SECURITE (CONT.)

Ce produit doit être sujet à un entretien de routine périodique une fois par semestre pour s'assurer qu'il fonctionne correctement.

DANGER – Risque de chocs électriques. Un boîtier de couleur verte ou un boîtier marqué G, GR, Terre, Base ou le symbole apparaît dans Figure 14.1 de UL 1563 est situé à l'intérieur du boîtier d'alimentation ou dans le compartiment. Pour réduire le risque de chocs électriques, ce boîtier doit être connecté à la base fourni dans le panneau de service d'alimentation électrique avec un conducteur en cuivre en continu de la même taille que les conducteurs de circuit fournis avec l'équipement.

Au moins deux pattes marquées "Pattes de mise à terre" sont fournies sur la partie externe ou à l'intérieur du boîtier d'alimentation. Pour réduire le risque de chocs électriques, connectez les boîtiers à une prise de terre locale avec un conducteur en cuivre nu ou isolé d'au moins de 8,4 mm² (8AWG).

Tout espace ayant des composants métalliques comme des rails, échelles, drainages ou autre matériel similaire à moins de 3m du spa doit être connecté à l'équipement de terre avec des conducteurs en cuivre de 8,4 mm² (8AWG).

GARDEZ CES INSTRUCTIONS

INSTRUCTIONS DE SECURITE

WARNING: CHILDREN SHOULD NOT USE SPAS OR HOT TUBS WITHOUT ADULT SUPERVISION

AVERTISSEMENT: NE PAS LAISSER LES ENFANTS UTILISER UNE CUVE DE RELAXATION SANS SURVEILLANCE

WARNING: DO NOT USE SPAS OR HOT TUBS UNLESS ALL SUCTION GUARDS ARE INSTALLED TO PREVENT BODY AND HAIR ENTRAPMENT.

AVERTISSEMENT: POUR ÉVITER QUE LES CHEVEUX OU UNE PARTIE DU CORPS PUISSENT ÊTRE ASPIRES, NE PAS UTILISER UNE CUVE DE RELAXATION SI LES GRILLES DI PRISE D'ASPIRATION NE SONT PAS TOUTES EN PLACE

WARNING: PEOPLE USING MEDICATIONS AND/OR HAVING AN ADVERSE MEDICAL HISTORY SHOULD CONSULT A PHYSICIAN BEFORE USING A SPA OR HOT TUB.

AVERTISSEMENT: LES PERSONNES QUI PRENNENT DES MÉDICAMENTS OU ONT DES PROBLÈMES DE SANTÉ DEVRAIENT CONSULTER UN MÉDECIN AVANT D'UTILISER UNE CUVE DE RELAXATION

WARNING: PEOPLE WITH INFECTIOUS DISEASES SHOULD NOT USE A SPA OR HOT TUB

AVERTISSEMENT: LES PERSONNES ATTEINTES DE MALADIES INFECTIEUSES NE DEVRAIENT PAS UTILISER UNE CUVE DE RELAXATION

WARNING: TO AVOID INJURY EXERCISE CARE WHEN ENTERING OR EXITING THE SPA OR HOT TUB.

AVERTISSEMENT: POUR ÉVITER DES BLESSURES, USER DE PRUDENCE EN ENTRANT DANS UNE CUVE DE RELAXATION ET EN SORTANT

WARNING: DO NOT USE DRUGS OR ALCOHOL BEFORE OR DURING THE USE OF A SPA OR HOT TUB TO AVOID UNCONSCIOUSNESS AND POSSIBLE DROWNING

AVERTISSEMENT: POUR ÉVITER L'ÉVANOUISSEMENT ET LA NOYADE ÉVENTUELLE, NE PRENDE NI DROGUE NI ALCOOL AVANT D'UTILISER UNE CUVE DE RELAXATION NI QUAND ON S'Y TROUVE

WARNING: PREGNANT OR POSSIBLY PREGNANT WOMEN SHOULD CONSULT A PHYSICIAN BEFORE USING A SPA OR HOT TUB.

AVERTISSEMENT: LES FEMMES ENCEINTES, QUE LEUR GROSSESSE SOIT CONFIRMÉE OU NON, DEVRAIENT CONSULTER UN MÉDECIN AVANT D'UTILISER UNE CUVE DE RELAXATION

WARNING: WATER TEMPERATURE IN EXCESS OF 38°C MAY BE INJURIOUS TO YOUR HEALTH

AVERTISSEMENT: IL PEUT ÊTRE DANGEREUX POUR LA SANTÉ DE SE PLONGER DANS DE L'EAU A PLUS DE 38°C

WARNING: BEFORE ENTERING THE SPA OR HOT TUB MEASURE THE WATER TEMPERATURE WITH AN ACCURATE THERMOMETER

AVERTISSEMENT: AVANT D'UTILISER UNE CUVE DE RELAXATION MESURER LA TEMPÉRATURE DE L'EAU À L'AIDE D'UN THERMOMÈTRE PRÉCIS

INSTRUCTIONS DE SECURITE

WARNING: DO NOT USE A SPA OR HOT TUB IMMEDIATELY FOLLOWING STRENUOUS EXERCISE

AVERTISSEMENT: NE PAS UTILISER UNE CUVE DE RELAXATION IMMÉDIATEMENT APRÈS UN EXERCISE FATIGANT

WARNING: PROLONGED IMMERSION IN A SPA OR HOT TUB MAY BE INJUROUS TO YOUR HEALTH

AVERTISSEMENT: L'UTILISATION PROLONGÉE D'UNE CUVE DE RELAXATION PEUT ÊTRE DANGEREUSE POUR LA SANTÉ

WARNING: DO NOT PERMIT ELECTRIC APPLIANCES (SUCH AS LIGHT, TELEPHONE, RADIO, OR TELEVISION) WITHIN 1.5 M OF THIS SPA OR HOT TUB

AVERTISSEMENT: NE PAS PLACER D'APPAREIL ÉLECTRIQUE (LUMINAIRE, TÉLÉPHONE, RADIO, TÉLÉVISEUR, ETC) À MOINS DE 1.5 M DE CETTE CUVE DE RELAXATION

CAUTION: MAINTAIN WATER CHEMISTRY IN ACCORDANCE WITH MANUFACTURER'S INSTRUCTION

ATTENTION: LA TENEUR DE L'EAU EN MATIÈRES DISSOUTES DOIT ÊTRE CONFORME AUX DIRECTIVES DU FABRICANT

L'Hyperthermie se produit quand la température corporelle interne atteint un niveau supérieur de plusieurs degrés au-dessus de la température corporelle normale de 37°C. Les symptômes d'hyperthermie se manifestent par des vertiges, une léthargie, une somnolence et un évanouissement. Les conséquences de l'hyperthermie sont :

- (a) Une inconscience du danger imminent;
- (b) Une incapacité de percevoir la chaleur;
- (c) Une incapacité de reconnaître la nécessité de sortir du spa;
- (d) Une incapacité physique de sortir du spa;
- (e) Des lésions du fœtus chez les femmes enceintes
- (f) Une perte de conscience et le risque.

WARNING: THE USE OF ALCOHOL OR DRUGS CAN GREATLY INCREASE THE RISK OF FATAL HYPERTHERMIA IN HOT TUBS AND SPAS

LA CONSOMMATION D'ALCOOL OU DE DROGUE AUGMENTE CONSIDÉRABLEMENT LES RISQUES D'HYPERTHERMIE MORTELLE DANS UNE CUVE DE RELAXATION.

TERMINOLOGIE DU SPA DE NAGE

Votre nouveau Spa de nage Master Spas a une grande variété de jets. Tous les jets, quel que soit le style, retournent l'eau dans le spa de nage. L'air est mélangée avec l'eau en utilisant les contrôles d'air (si équipé) formant un massage doux à un plus fort. L'écoulement de l'eau est réglé en tournant simplement la face externe des jets. Votre spa de nage Master Spas peut avoir une combinaison de vibration, rotation, double vibration et des jets directionnels ajustables.

1. JETS DE THERAPIE

Situés partout dans les sièges du spa pour offrir une variété de combinaisons de thérapie.

2. JETS POUR LE COU (si équipé)

Situés au-dessus du niveau d'eau normal pour fournir un massage derrière le cou.

3. JETS POUR LES EPAULES (si équipé)

Situés au-dessus du niveau d'eau normal pour fournir un massage des épaules.

4. JETS MASTER BLASTER TRAITEMENT DES PIEDS (si équipé)

Un jet large avec plusieurs buses fixes localisées au fond du spa près du sol pour fournir un massage excellent des pieds.

5. JET VANNE DE DIVERSION (si équipé)

Situé sur le rebord supérieur du spa, cette large vanne renvoie physiquement l'écoulement de l'eau d'un groupe de jets à un autre. Assurez-vous qu'il n'y ait pas de sable ou de particules apportés dans le spa car cela entraînera la vanne à s'agripper. C'est important de tourner la vanne de diversion seulement quand la pompe est éteinte.

6. VANNE D'EAU POUR FONTAINES (si équipé)

Située sur le rebord supérieur du spa, cette valve plus petite ajuste l'écoulement de l'eau aux fontaines et / ou autres jeux d'eau de votre spa de nage.

NOTE: Quand le spa de nage n'est pas utilisé, la vanne doit être presque fermée (pas complètement) afin que les jets d'eau ne permettent pas à l'eau de se cogner contre la couverture pendant que le spa de nage est fermé. Si la vanne est un peu ouverte, l'eau peut frapper la couverture et s'écouler en dehors du spa de nage et entraîner une perte d'eau.

7. VANNE DE CONTROLE D'AIR

Trois petites vannes sont localisées sur le pourtour du spa de nage. Vous pouvez augmenter ou baisser la force de vos jets en ouvrant ou fermant les vannes de contrôle d'air. Chaque vanne de contrôle d'air contrôlera normalement 1 à 2 groupes ou sièges de jets dans le spa de nage. Quand le spa de nage n'est pas utilisé, les vannes de contrôle d'air doivent être gardées en position fermée car l'air introduit dans l'eau peut refroidir l'eau et augmenter la quantité de désinfectants à utiliser.

8. PANNEAU DE COMMANDE SUPERIEUR

Vous pouvez contrôler en toute sécurité les fonctions du spa de nage de l'intérieur ou à l'extérieur de votre spa de nage utilisant le panneau de commande supérieur. Ce panneau est utilisé pour contrôler la température de l'eau des pompes, la lumière du spa de nage, les cycles automatiques de filtration et les autres fonctions avancées. L'affichage digital vous apporte une lecture constante de la température et vous prévient en cas de certains problèmes. Plusieurs fonctions programmables sont aussi disponibles.

TERMINOLOGIE DU SPA DE NAGE

9. TELECOMMANDE PERSONNELLE (Si équipé)

Certains modèles peuvent avoir une télécommande supplémentaire qui permet à l'utilisateur de contrôler le fonctionnement des jets tout en restant dans son siège (si applicable). En appuyant sur contrôle une fois, la pompe sera activée. Pressez à nouveau pour une plus grande vitesse et à nouveau pour éteindre.

10. PANNEAUX D'ACCES

Ce sont les panneaux de l'habillage situés autour des 4 côtés du spa de nage. Tous les panneaux de l'habillage sont amovibles quand une réparation est nécessaire. Master Spas recommande au moins un accès de 90 centimètres autour du spa de nage.

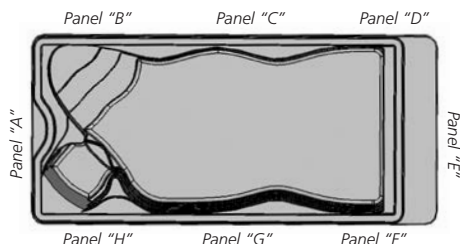

11. PANNEAU D'ACCES A L'EQUIPEMENT

C'est le panneau de l'habillage situé en-dessous du panneau de commande supérieur. Cet espace contient la majorité des composants responsables du fonctionnement du spa de nage. Ces composants comprennent les pompes, le réchauffeur, le système de contrôle du spa de nage, l'ozonateur (si équipé), et le système de lumière LED (si équipé). L'emplacement des pompes et de l'équipement peuvent varier selon le modèle.

12. COUVERCLE DU FILTRE

Ce couvercle s'ajuste bien sur l'espace de filtration et la porte du skimmer pour couvrir les filtres. Enlever le couvercle de filtration pour avoir accès aux filtres pour l'entretien.

13. PORTE DU SKIMMER

La porte du skimmer est la porte horizontale située devant les filtres qui aident à garder les débris dans la zone de filtration.

14. SYSTEME DE CONTROLE DU SPA DE NAGE

Cela contient les composants de câbles et électriques nécessaires pour faire fonctionner le spa de nage.

15. RECHAUFFEUR DU SPA DE NAGE

C'est un réchauffeur électrique dans un tube en acier inoxydable. Il est contrôlé par un thermostat et équipé avec des capteurs d'arrêt de sécurité pour températures enlevées.

16. VANNES GUILLOTINE

Ces vannes sont utilisées par le service d'entretien pour arrêter l'eau du système du réchauffeur (réchauffeur et pompe sont raccordés au réchauffeur afin que l'eau du spa n'ait pas besoin d'être vidangée si le spa nécessite une réparation du réchauffeur

NOTE: les vannes guillotines doivent être complètement ouvertes en temps normal.



Vanne Guillotine et Raccord de Pompe

17. FONCTIONNEMENT DE LA POMPE PRINCIPALE

La pompe permet l'écoulement de l'eau à travers les jets principaux du spa de nage. La première pompe peut fonctionner avec deux vitesses (varie selon le modèle). Vitesse lente (si applicable) fournira une circulation d'eau suffisante pendant la filtration, chauffant l'eau du spa, et déclenchera les jets calmement. La vitesse Rapide procure une activité maximum des jets. La pompe principale est contrôlée par les "Jets" ou le bouton "Jets I" sur le panneau de commande supérieur.

TERMINOLOGIE DU SPA DE NAGE

18. DEUXIEME POMPE DE TRAITEMENT (Si équipé)

La pompe permet l'écoulement de l'eau à travers 1 à 2 groupes ou sièges de jets dans le spa de nage. La deuxième pompe fonctionne de façon similaire que la pompe principale et est contrôlée par le bouton "Jets II" ou "Aux" sur le panneau de commande supérieure.

19. TROISIEME POMPE DE TRAITEMENT (Si équipé)

La pompe permet l'écoulement de l'eau à travers 1 à 2 groupes ou sièges de jets dans le spa de nage. La pompe est contrôlée ' Jets III' sur le panneau de commande supérieure.

20. POMPE DE CIRCULATION (Si équipé)

La pompe permet l'écoulement de l'eau à travers le réchauffeur du spa de nage et fourni suffisamment d'eau pour faire fonctionner l'injecteur d'ozone. Cette pompe efficace d'énergie fonctionne 24 heures pour une filtration efficace et pour le chauffage.

21. RACCORD DES POMPES

Celles-ci sont utilisées pour aider à secourir les éventuels blocages d'air dans les pompes ou pour rendre l'entretien des pompes plus facile

22. RACCORD DU RECHAUFFEUR

Ils sont utilisés par le service d'entretien pour rendre l'entretien du réchauffeur plus facile.

23. LUMIERE DU SPA DE NAGE

Le contrôle allumé/éteint pour l'éclairage de votre spa de nage est situé sur le panneau de commande supérieur du spa de nage.

24. JETS D'EXERCICE (Spa de nage H2X)

Ces larges jets sont rassemblés à la fin de votre spa de nage pour offrir un écoulement de l'eau de façon que vous nager contre le courant. Une vanne d'inversion du jet peut contrôler l'écoulement pour ces jets.

25. BOITE DE JONCTION DU SPA DE NAGE (seulement pour spa de nage MP)

La boîte de jonction interne connectant votre service électrique au spa est située derrière et elle est accessible en enlevant les panneaux d'accès "B" et "A".

26. ACCES AU SYSTEME DE PROPULSION (seulement pour spa de nage MP)

Le système de contrôle de propulsion des Spas de nage MP est situé derrière le panneau de l'habillage désigné comme "E" dans le dessin de l'accès aux panneaux. Le moteur de propulsion, l'assemblage du contrôle de propulsion, et les poulies pour ce système sont situés dans cette zone.

27. PANNEAU DE CONTROLE DU SYSTEME DE PROPULSION

(seulement pour spa de nage MP)

Vous devez sans risque contrôler la vitesse du système de propulsion à partir de l'intérieur de votre spa de nage en utilisant les boutons sur le panneau de contrôle installé dans la zone natation. Ce panneau de contrôle est utilisé pour allumer ou éteindre ce système de propulsion et d'ajuster l'intensité de l'écoulement de l'eau. Votre spa de nage peut avoir un de ces trois systèmes de propulsion selon l'option de l'équipement: Vague, Vague XP, ou Vague XP Pro. Tous ces systèmes fonctionnent de la même façon en utilisant le panneau de contrôle installé sur la fin de natation de votre spa de nage. Ce panneau de contrôle peut être installé sans risque à partir de l'intérieur ou de l'extérieur du spa de nage pour fonctionner le système de propulsion.

PREPARATION DU LIEU / CONSEILS GENERAUX

L'installation d'un spa de nage est simple quand elle est planifiée correctement. C'est important que vous lisiez les informations suivantes attentivement et que vous consultiez votre revendeur Master Spas.

- 1) Accès – Les dimensions actuelles de votre nouveau spa de nage détermineront la dimension de l'espace nécessaire pour emménager le spa de nage sur son emplacement final. Assurez-vous de prendre en compte et mesurer les clôtures du jardin, les portes, les obstacles verticaux comme les plafonds, les bords de toit, les balcons et les câbles aériens. Tout autre espace ayant des obstacles comme les escaliers, arbres ou arbustes doivent être aussi évalués. Assurez-vous de réviser ces lieux et les plans d'installation avec votre revendeur Master Spas avant la livraison du spa de nage.
- 2) Besoins pour l'emplacement – Quand votre nouveau spa de nage est rempli avec de l'eau et des personnes qui l'utilisent, il peut peser jusqu'à plusieurs tonnes. C'est impératif que la base nivelée du spa puisse supporter le poids entier. Le spa de nage doit être sur une surface uniforme de même niveau. La fondation recommandée est un espace en béton avec une épaisseur minimum de 10cm et des barres de renforcement en acier dans le ciment.

IMPORTANT

Pour l'installation de votre spa de nage à l'intérieur, sur une terrasse en bois, sur un toit ou un balcon; des consignes de charge doivent être étudiées avant installation. Vous devez parler à un contracteur qualifié pour avoir la confirmation que votre espace est adéquate pour supporter un spa.

Tous les côtés du spa de nage doivent être accessibles pour un entretien régulier ou si besoin d'une réparation. Des contrôles périodiques d'entretien exigent l'accès à l'équipement. Quand c'est possible, il est prudent de penser à laisser au moins 90 centimètres d'accès sur les 4 côtés du spa au cas où le spa de nage a besoin d'être réparé. La garantie de votre spa de nage ne couvre pas les frais pour accéder au spa de nage pour réparation ou maintenance.

CONSIDERATIONS GENERALES POUR UNE INSTALLATION A L'EXTERIEUR

A nouveau, une bonne planification vous permettra d'utiliser votre nouveau spa de nage avec plus de plaisir. Enumérées ci-dessous sont quelques suggestions à considérer quand vous planifiez l'installation.

- Comment le spa de nage va se fondre dans le paysage et vice versa
- La vue à partir de l'intérieur du spa et la vue du spa de l'intérieur de la maison.
- Exposition au soleil et à l'ombre des arbres
- Intimité
- Allez du spa de nage à la maison et retour
- Distance par rapport aux pièces ou vous pourrez vous changer
- Stockages des produits chimiques pour le spa de nage
- Permis locaux de constructions (si applicable)
- Alimentation électrique

CONSIDERATIONS GENERALES POUR UNE INSTALLATION A L'INTERIEUR

L'installation de votre spa de nage à l'intérieur crée un ensemble de considérations complètement différentes.

- Travailler avec votre revendeur et contracteur Master Spas pour obtenir tous les permis nécessaires communaux/régionaux.
- Planifiez pour un sol de drainage pour vidanger le surplus d'eau et pour la vidange et nettoyage de votre spa de nage.
- Un ventilateur peut être nécessaire à cause d'une forte humidité créée par le spa de nage.
- Les revêtements muraux autour du spa de nage dans la pièce où il se trouve doivent être capables d'endurer l'humidité croissante.

RECOMMANDATIONS POUR UNE INSTALLATION PARTIELLEMENT OU ENTIEREMENT ENCASTREE

Les Spas de nage fabriqués par Master Spas, Inc. sont conçus pour être installés dans une variété de contextes. Par exemple, l'installation peut être partiellement enterrée. Si un spa de nage est installé en-dessous du niveau du système de drainage, un système pour éviter l'accumulation d'eau doit être conçu basé sur toutes les demandes des juridictions locales/régionales. Le système de drainage doit être conçu sur des éléments comme la pluie, le ruissellement de l'eau, les éclabousses, le drainage du spa de nage, etc. qui peuvent potentiellement remplir la zone enterrée d'eau. Quand c'est dans une zone inondable, il faut apporter plus d'attention à la quantité d'eau maximum qui peut rentrer dans la zone enterrée. Il est généralement recommandé que le spa de nage soit installé au-dessus du sol parce que le spa n'est pas conçu pour être immergé dans l'eau. Quand un système correct de drainage est conçu basé sur les caractéristiques du lieu, installer le spa en-dessous du niveau du sol devient une méthode d'installation acceptable.

- Le produit se supporte lui-même quand il est placé sur une surface conçue pour supporter le poids entier du spa de nage (voir exigences de superficie). Ne pas remplir avec du sable, du gravier ou de la terre. Autrement la garantie ne fonctionnera pas.
- Planifiez pour une vidange complète afin que l'eau stagnante n'atteigne jamais l'équipement électrique.
- Planifiez pour une ventilation correcte afin que l'équipement ne surchauffe pas.
- Prévoyez au moins 90 centimètres autour du spa. Les accès au spa de nage ne sont pas couverts par la garantie du produit.
- Le produit n'est pas conçu pour être submergé dans l'eau. Si l'eau rentre dans la zone où se trouve l'équipement, cela présentera des dangers et entraînera des dommages qui ne seront pas couverts par la garantie du produit.
- Assurez-vous que les environs ne causent pas de dangers supplémentaires.
- Le terrain autour du produit doit être évalué pour des dangers de marche/glisserment résultant de l'eau stagnante. Une vidange correcte est essentielle à l'installation.
- Vérifiez les permis des bâtiments, d'électricité et de plomberie avec les juridictions locales et régionales pour vous assurer que votre installation est en règle.
- Une attention supplémentaire est nécessaire quand le spa est installé dans une zone inondable.
- Assurez-vous que les systèmes de drainage tels que les gouttières ne se déversent pas dans la zone enterrée.
- Le système de vidange de la zone enterrée doit être évalué sur la base des précipitations. Une analyse doit être faite par un ingénieur qualifié pour assurer une vidange correcte de toutes les zones de drainage

INSTRUCTIONS D'INSTALLATION

1. Installez le Spa de nage dans sa position finale pour permettre l'accès à l'équipement et aux composants de natation du spa.
2. Enlevez les panneaux pour accéder aux connexions électriques à l'intérieur du Spa de nage. Le boîtier de jonction (seulement pour les Spas de nage MP), le (s) système(s) de contrôle de spa de nage et la majorité de l'équipement dans votre Spa de nage peuvent être accédés en retirant les panneaux d'accès "A" and "B".

3. Assurez-vous que tous les raccords des pompes et du réchauffeur soient sécurisés. Chaque pompe à 2 raccords et le réchauffeur a 2 raccords. Un Spa de nage juste livré doit avec des raccords moins serrés à cause du transport. Vérifiez que toutes les vannes guillotines sont ouvertes, et en position « Ouvert ». Les vannes guillotine peuvent se fermées pendant le transport du Spa de nage



Raccord de la pompe
et vanne guillotine

4. Remplissez le Spa de nage au niveau de l'autocollant "niveau d'eau minimum". Cet autocollant est normalement situé sur la coquille du spa près de la zone de filtration. Sur le modèle du Spa de nage avec un diviseur transparent en acrylique, il est recommandé que la partie natation doive être remplie en premier et ensuite le côté spa de nage. Quand vous vidangez le Spa de nage, toujours vidanger le côté spa avant de vidanger le côté natation.

5. 

Raccord de pompe
Vanne guillotine
Blocage d'air

Branchez la puissance du Spa de nage. Si votre Spa de nage est équipé avec 2 équipements électriques, assurez-vous qu'ils sont tous les deux branchés. Le mode d'amorçage se déclenchera et durera environ 5 minutes. La fonction du mode d'amorçage est d'aider d'assurer que les pompes des jets ont été

amorcées avec l'eau et sont prêtes à fonctionner. Il est peut-être nécessaire de purger l'air des pompes des jets dans votre Spa de nage. Si après le mode d'amorçage, le Spa de nage fonctionne mais l'eau ne circule pas, la pompe peut avoir un blocage d'air.

Due à la nature de l'écoulement de l'eau et des pompes hydrothérapie, SVP sachez qu'un blocage d'air peut se produire. Master Spas, Inc. a pris des mesures pour réduire ce risque, mais il peut toujours se produire, spécialement après le remplissage du Spa de nage. Ce n'est pas un service couvert par la garantie et des charges du service peuvent s'appliquer.

Pour remédier à cette situation, desserrez le raccord de la pompe sur le refoulement de la pompe. Le raccord de la pompe est indiqué par la flèche sur la photo ci-dessus. L'eau doit s'écouler du raccord une fois que l'air a été enlevé. Serrez à nouveau le raccord et testez la pompe pour une opération correcte. Répétez cette opération si nécessaire.

NOTE: A la mise sous tension, le système de propulsion peut mélanger l'eau avec de l'air pendant plusieurs minutes jusqu'à ce que tout l'air soit retiré de la chambre de propulsion. Ce système peut être bruyant pendant cette période. C'est normal.

6. Assurez-vous que les jets de votre Spa de nage soient ouverts.
7. Ajustez la chimie de l'eau selon les instructions fournies dans la section "Entretien de l'eau".
8. L'eau de votre Spa de nage chauffera environ 1° par heure avec la couverture fermée, en moyenne. Les temps peuvent varier.

LES AVANTAGES DE FILTRATION ECO PUR™

FILTRATION



Le système de filtration d'eau Eco Pur™ est conçu pour réduire l'utilisation des produits chimiques dans le spa de nage. Vous serez quand même obligé, périodiquement et selon l'usage, d'ajouter une petite quantité de chlore pour oxyder les composants organiques dans l'eau. Le système de filtration Pur™ n'éliminera pas la nécessité de maintenir une chimie correcte de l'eau mais peut transformer l'entretien en une expérience plus naturelle.

FONCTIONS

- Le système de filtration Eco Pur™ n'oxydera pas les composants organiques et exigera périodiquement des doses de chlore pour aider les procédés de désinfection et d'oxydation exigés pour le maintien d'une eau Claire.
- Le système de filtration Eco Pur™ ne modifiera pas le pH de l'eau du spa de nage. Le système de filtration Eco Pur™ aidera la stabilisation du pH. Eco Pur™ ne modifie pas le total des solides dissous (TDS).
- La fonction principale du système de filtration Eco Pur™ est de conserver une eau claire et propre dans le spa de nage. Une balance correcte des produits chimiques et une filtration sont les composants clés pour une maintenance saine de l'eau du spa de nage. Assurez-vous toujours que le pH et le total d'alcalinité de l'eau soient vérifiés et en balance tout le temps. Pour assurer une filtration correcte, nettoyez la cartouche du filtre régulièrement avec une "nettoyant pour filtre" tous les 30 jours et rincez la cartouche Eco Pur™ avec un tuyau d'arrosage pour enlever toute accumulation de contaminants. (ne pas tremper la cartouche d' Eco Pur™ dans le nettoyant pour filtre.) Si l'eau apparaît trouble, terne, ou à une odeur, traitez l'eau avec du chlore* pour enlever les contaminants excessifs. Pendant le nettoyage des filtres, assurez-vous que les pompes ne fonctionnent pas si les filtres ne sont pas en place (pompe de circulation incluse). Le non-respect de cette procédure peut entraîner des débris dans les pompes causant des dommages injustifiés.
- Aide à enlever le carbonate de calcium et le sulfure d'hydrogène de l'eau du spa de nage pour protéger le réchauffeur et l'équipement des précipitations.
- Aide à stabiliser le pH et l'alcalinité de l'eau.
- Aide à réduire l'usage des produits chimiques et fourni quand-même une eau sans odeur.
- Aide à réduire l'excès de chlore après le choc de désinfection pour prévenir l'endommagement de la peau, du cuir chevelu et des maillots de bain.
- Aide à produire une eau très propre et Claire.

Note: les filtres Eco Pur™ ne sont pas recommandés pour l'utilisation avec bromamine. Consultez votre vendeur pour plus d'informations.

Les produits Master Spas, Inc. ne sont pas conçus pour être utilisés avec les Biquanides. Ces produits chimiques se trouvent dans les produits SoftSwim® et Baqua Spa®. A cause des effets négatifs de ces produits de stérilisation, l'utilisation de ces produits peut annuler la garantie de votre spa de nage.

TERMES IMPORTANTS DE LA CHIMIE DE L'EAU

Avant de commencer l'entretien de l'eau, voici quelques termes qui peuvent vous être utiles.

- 1. Parts par million, ou ppm:** C'est une forme de mesure utilisée dans la plupart des brochures de produits chimiques de piscine et de spa. Peut se décrire comme étant une (ou plusieurs) molécules parmi un million d'autres de nature différente mais de taille similaire.
- 2. Taille moyenne d'un spa:** De quoi s'agit-il? L'Institut National du Spa et de la Piscine (NSPI) déclare la moyenne de 1,5 m³. Comme réglementation générale, les dosages chimiques sont les mêmes pour n'importe quel spa entre 0.3 m³ et 1.8 m³. Pour les Spas de plus de 1.8 m³, le dosage doit être doublé. En-dessous de 0.3 m³, le dosage est étudié pour chaque cas.
- 3. Totalité d'alcalinité:** C'est une mesure pour étudier la capacité de l'eau à résister aux changements dans le pH. D'une autre manière, c'est la capacité de l'eau à maintenir le pH correct. La totalité d'alcalinité est mesurée par ppm de 0 à 400 plus, avec 100 à 120 ppm étant la meilleure moyenne pour les spas. Avec une alcalinité faible, le pH basculera, ou fera un va-et-vient qui sera plus difficile à contrôler. Avec une alcalinité haute, il sera très difficile de changer le pH.
- 4. pH ou hydrogène potentiel:** C'est une mesure pour étudier l'acidité actuelle de l'eau, ou une mesure de concentration d'ions actifs d'hydrogène dans l'eau. Plus la concentration d'ions actifs d'hydrogène est grande, plus le pH est faible. Le pH n'est pas mesuré en ppm, mais avec une échelle de 0 à 14, 7 étant le neutre. Le pH dans les spas doit être maintenu idéalement entre 7.4 et 7.6. Il ne doit jamais être en dessous de 7.2 ou au-dessus de 7.8. Avec un pH faible, les conséquences peuvent être des métaux corrodés, des plâtres en fibre de verre ou acrylique teintés, une irritation des yeux et de la peau, une perte rapide de chloramine ou de bromamine, et une destruction totale d'alcalinité. Avec un pH fort, les conséquences peuvent être une eau trouble, une irritation des yeux et de la peau, la formation de tartre et une efficacité faible de chloramine ou de bromamine.
- 5. Choc:** Le choc se produit quand vous ajoutez soit du chlore supplémentaire (superchlorinate) en augmentant le niveau de chlore au-dessus de 8 ppm, soit en ajoutant un non-chloré/oxidant (peroxymonosulfate de potassium ou équivalent) pour bruler les chloramines or bromamines. Un sans-chloré /oxydant agit en libérant de l'oxygène dans l'eau, qui a la même fonction que le chlore. Les avantages de l'utilisation d'un sans-chloré /oxydant, est que vous pouvez rentrer dans l'eau dans les 15 minutes qui suivent l'application. En utilisant le chlore, vous devez attendre jusqu'à ce que la lecture du chlore total soit en-dessous de 5 ppm. Ne pas oublier qu'un non chloré/oxydant ne tue pas les bactéries ou ne désinfecte pas.
- 6. Séquestrer:** Ceci peut être défini comme la capacité de former un complexe chimique qui reste en solution, malgré la présence d'un agent précipitant (i.e. calcium et métaux). Les marques connues pour séquestrer les produits chimiques sont : minquest, contrôle de tache et de tartre, métal-x, spa defender, spa métal gone, (etc.).
- 7. Filtration:** les filtres sont nécessaires pour enlever les particules de poussière, de terre, les algues, etc. qui entrent continuellement dans l'eau. Si le spa n'est pas utilisé assez longtemps chaque jour pour que le filtre fonctionne proprement, cela cause un problème pour la chimie de l'eau et peut entraîner des dépenses supplémentaires. Le temps de Filtration dépendra de la taille du spa, de la puissance de la pompe et du filtre et, bien-sûr, du poids des personnes utilisant le spa. Des cartouches de rechange des filtres doivent être gardées à portée de la main pour rendre le nettoyage de la cartouche plus facile sans la nécessité d'un long arrêt. Cela permettra aussi à la cartouche de sécher entre les utilisations, ce qui augmentera aussi la durée de vie de la cartouche jusqu'à deux fois. Remplacez la cartouche quand les plis commencent à détériorer. Le nettoyage de la cartouche doit être fait un minimum d'une fois par mois. Plus souvent quand il y a plus de personnes dans le spa.

WATER CHEMISTRY TERMS YOU SHOULD KNOW

8. **Désinfectants** : Ce sont des produits qui tuent les microbes et bactéries qui sont dans l'eau causés par l'environnement et le corps humain.
- A. Chlore
1. Seul un type de chlore est approuvé pour l'utilisation dans le spa. Le dichlore de Sodium qui est un chlore en granulé, avec une dissolution rapide et un pH neutre.
 2. Le chlore est un désinfectant immédiat et sera ajouté si nécessaire pour maintenir des niveaux de chlore entre 2.0 to 4.0 ppm.
- B. Brome (Note: Brome n'est pas recommandé pour les filtres Eco Pur.)
1. 2 sortes de tablettes
 - a. Hydrotech
 - b. Lonza
 2. Brome est un produit chimique à dissolution lente et cela peut prendre plusieurs jours à développer une réserve ou une lecture dans l'eau. Les niveaux de Brome doivent être maintenus entre 2.0 to 4.0 ppm.
9. **Total des produits dissous (TDS)**: Produits qui ont été dissous dans l'eau. i.e. Comme ce qui se passe quand vous ajoutez du sucre dans votre café ou thé.
10. **La durée de vie de l'eau (en jours)**: L'eau doit être drainée au moins une fois tous les 180 jours. Cette durée de vie peut varier selon l'utilisation et le nombre des personnes.
11. **Antimousse**: la mousse peut être causée par des huiles corporelles, cosmétiques, des lotions, nettoyeurs de surface, un pH élevé ou algicide ou aussi bien par d'autres produits organiques. Des taux faibles de calcium ou un désinfectant peuvent causer de la mousse. Par précaution, rincez vos maillots de bain 2 fois car ils peuvent conserver des résidus de savon après avoir été lavés.
12. **Dureté du calcium**: L'eau qui est trop dure peut entraîner une formation de tartre (plus de 250ppm) dans les composants et sur la surface du spa de nage. L'eau qui est trop faible (en-dessous de 150 ppm) peut raccourcir la durée de vie des composants métalliques sur le spa de nage.
- NOTE**: Toujours laisser la couverture du spa de nage ouverte pour au moins 15 minutes après avoir ajouté les produits chimiques pour empêcher le gaz de dégagement d'abîmer la couverture, les coussins, le matériel en acier et les autres pièces critiques du spa de nage.

TERMES IMPORTANTS DE LA CHIMIE DE L'EAU

1. **Evaporation:**

L'eau s'évapore, (seulement de l'eau pure s'évapore), laissant les sels, minéraux, métaux et les produits chimiques non-utilisés par derrière. L'addition d'eau ajoute plus de sels, de minéraux et de métaux. Avec le temps, l'eau peut devenir saturée avec ces produits dissous et peut laisser des taches ou du tartre sur les murs du spa ou un tartre peut se former à l'intérieur de l'équipement. Une eau colorée ou trouble, et une corrosion possible de la plomberie peut se produire.

2. **Chauffage:**

La chaleur peut causer une évaporation plus rapide de l'eau et aussi causer les minéraux et métaux à ne plus faire effet.

3. **Air:**

La poussière et d'autres contaminants aéroportés sont introduits dans le spa de nage.

4. **Environment:**

L'environnement du spa de nage peut aussi avoir un impact sur la qualité de l'eau du spa de nage. Le pollen, l'herbe, le sable, la terre, le gazon fertilisé, la poussière, les insectes, les feuilles et les animaux domestiques peuvent tous avoir un impact sur la qualité de l'eau.

5. **Les utilisateurs:**

Quand le spa de nage est utilisé, les personnes apportent des contaminants dans l'eau. Le nombre de personnes, la durée et la fréquence de l'utilisation du spa de nage augmenteront les quantités de contaminants introduits dans l'eau.

Rappel:

Les routines d'entretien présentées dans ce manuel peuvent être ajustées selon le nombre de personnes et la fréquence de l'utilisation du spa de nage.

ENTRETIEN DE L'EAU-PREPARATION

- Etape 1:** Votre spa de nage doit être rempli avec un Préfiltre, qui peut être obtenu chez votre revendeur. Ce préfiltre aidera à enlever la plupart des minéraux existant dans l'eau, ce qui permettra d'ajuster plus facilement la balance de l'eau après un nouveau remplissage. Ne jamais utiliser plus de 50% d'eau radoucie pendant le remplissage du spa.
- Etape 2:** Pendant le premier remplissage du spa de nage, ajoutez un agent séquestrant pour combattre les minéraux suspendus dans l'eau. Les agents sont vendus sous différents noms comme Mineral Clear, Stain and Scale, Metal Protect, et autres marques. Permettez à l'eau de circuler et de filtrer pour au moins 12 heures avant d'ajouter n'importe quel autre produit chimique.
- Etape 3:** Testez l'eau pour le pH, le total d'alcalinité, et la dureté du calcium. Le pH doit être entre 7.4 - 7.6 et le total d'alcalinité entre 100 - 120 ppm. Les moyennes de la dureté du calcium doivent être 150 and 250 ppm (molécules par million).
- Etape 4:** Ajustez le pH et le total d'alcalinité (TA) utilisant les directions sur les bouteilles des Produits chimiques. Attendez 15 minutes, tester et ajuster si nécessaire.
- Etape 5:** C'est peut-être nécessaire de tester à nouveau et d'ajouter des produits chimiques pour obtenir les moyennes correctes de la troisième phase.
- Etape 6:** Ajoutez des granules concentrés de chloration * (sodium Dichlor-s-triazinetreone) pour atteindre une moyenne sans Chlore de 5 à 8 ppm pour un premier démarrage pour commencer à désinfecter l'eau du spa de nage. Les utilisateurs ne doivent pas entrer dans le spa de nage jusqu'à que les moyennes de chlore descendent en-dessous de 5.0 ppm. Reférez-vous toujours aux dosages recommandés par les fabricants des produits chimiques indiqués sur les bouteilles. Il est important de ne pas ajouter des granules de chloration tant que le pH, l'alcalinité et la dureté du calcium ont été ajustés à leurs propres niveaux.

*NOTE SPECIALE:

Nous recommandons un niveau minimum de 2.0 ppm de chlore sans résiduel maintenu dans le spa de nage. Reférez-vous toujours aux recommandations de dosage énumérées par les fabricants sur les récipients.

Diffusez toujours le chlore ou le choc/oxydant sans chlore avec de l'eau pendant que les pompes fonctionnent.

Les quantités de désinfectant et d'oxydant montrés dans ce manuel sont pour des spas de nage de 1,8 m3 et doivent être ajustés selon le montant actuel de l'eau que votre spa de nage peut contenir. Voir la section des spécifications dans le manuel pour le montant correct de m3 de votre spa de nage.

La concentration des ingrédients actifs dans les produits chimiques du spa de nage varie selon le fabricant. Les quantités de désinfectants suggérés dans ce manuel sont basées sur des produits chimiques de spa de nage qui ont des pourcentages d'ingrédients actifs cités en-dessous :

Chlore	Choc Oxydant/sans chlore
Ingrédient actif:	Ingrédients actifs :
Dichlore de Sodium 99%	Potassium peroxymonosulfate 42.8%
Autres ingrédients 1%	Ingrédients inertes 57.2%
Total 100%	Total..... 100%

ENTRETIEN DE L'EAU-PROGRAMME

AVANT CHAQUE UTILISATION

Vérifiez l'eau du spa de nage avec un test prévu pour des tailles de spas moyennes et ajustez les valeurs si nécessaire. La moyenne « sans chlore » doit être entre 2.0 - 4.0 ppm. Les moyennes doivent être adéquates avant l'utilisation du spa. Les utilisateurs ne doivent pas entrer dans le spa de nage si les moyennes du chlore sont au-dessus de 5.0 ppm ou si les moyennes de « sans chlore » sont en-dessous de 2.0 ppm.

UNE FOIS PAR SEMAINE

Ajoutez un choc non-chlore/oxydant* or chlore* dans le spa de nage pour maintenir la qualité de l'eau.

3 FOIS PAR SEMAINE

Testez l'eau en utilisant des tests chimiques. Ajustez le désinfectant, le pH et l'alcalinité en conséquence. L'alcalinité totale doit être entre 100 - 120 ppm et le PH doit être en 7.4 - 7.6. Si la moyenne du « sans chlore » est moins que le total de la moyenne du chlore, un traitement additionnel de choc sans-chlore/oxydant* est nécessaire.

UNE FOIS PAR MOIS

Tremper vos pièces principales de filtre toute la nuit dans un récipient avec le nettoyant de filtre pour spa et puis rincer avec de l'eau Claire. Pour des meilleurs résultats, laissez le filtre sécher avant de le réinsérer. (L'élément minéral d'Eco Pur™ ne doit jamais être nettoyé dans un nettoyant à filtre, juste rincé avec de l'eau.) Avec les filtres de nettoyage, assurez-vous que les pompes (même la pompe de circulation) ne fonctionnent jamais sans les filtres en place. Le défaut de la faire peut entraîner des débris dans les pompes causant des dommages injustifiés. Voir dans "Nettoyage des pièces du filtre" dans la section de maintenance de ce manuel pour plus d'information.

TOUS LES 180 JOURS

Drainez et remplissez votre spa de nage avec de l'eau fraîche, installer une nouvelle pièce de filtre Eco Pur™, nettoyez le filtre principal, et répétez la procédure de démarrage. Le filtre principal doit être remplacé au moins une fois par an.

APRES CHAQUE UTILISATION

Ajoutez un choc/oxydant sans chlore ou du chlore dans l'eau du spa de nage.

*NOTE SPECIALE:

Nous recommandons une moyenne minimum de 2.0 ppm sans résiduel de chlore maintenue dans l'eau du spa de nage. Reférez-vous toujours aux recommandations de dosage données par le fabricant sur le container.

Diffusez toujours le choc oxydant/ sans-chlore dans l'eau quand les pompes fonctionnent.

Les quantités de désinfectant ou d'oxydant sans chlore indiquées dans ce manuel sont pour des spas de nage de 1,8 m³ et peuvent être ajustées en fonction de la quantité actuelle de l'eau que votre spa de nage peut contenir. Voir la section de spécifications dans ce manuel pour la quantité correcte de m³ de votre spa de nage.

La concentration des ingrédients chimiques actifs dans le spa de nage varie selon le fabriquant. Les quantités suggérées dans ce manuel sont basées sur des produits chimiques qui ont des pourcentages d'ingrédients actifs cités ci-dessous:

Chlore	Choc sans chlore/Oxydant
Ingrédient actif:	Ingrédient Actif:
Dichlorure de Sodium 99%	Potassium peroxymonosulfate 42.8%
Autres Ingrédients 1%	Ingrédients inertes..... 57.2%
Total..... 100%	Total..... 100%

ENTRETIEN DE L'EAU-PROGRAMME

SI NECESSAIRE

Si l'eau paraît trouble, vérifiez le PH et le total d'Alcalinité, et traitez avec du chlore*. Référez-vous toujours aux recommandations de dosage données par le fabricant sur l'emballage. Les moyennes de sans chlore doivent être maintenues entre 2.0 et 4.0 ppm.

Ce sont des recommandations générales pour l'entretien de l'eau qui peuvent varier selon l'utilisation du spa de nage et le nombre d'utilisateurs. Selon ces deux facteurs, les temps de drainage et de remplissage peuvent varier ainsi que la fréquence de nettoyage de vos filtres.

Un anti-mousse peut être utilisé quand une mousse excessive se forme. L'utilisation excessive d'un anti-mousse entraîne une eau trouble et laiteuse.

UTILISER DES PRODUITS CHIMIQUES SPECIFIQUES AUX SPAS

Ne pas utiliser de produits chimiques conçus pour les piscines.

Avec un spa de nage vous travaillez avec un petit volume d'eau chaude par rapport à un volume plus large d'eau froide dans une piscine. A cause de cette différence, les produits chimiques (conçus uniquement pour les piscines) auraient une durée de vie plus courte et des bactéries peuvent se former plus rapidement que dans une piscine. Un spa de nage est moins indulgent qu'une piscine et exige que n'importe quel produit versé dans l'eau ait un pH le plus neutre possible. C'est pour cette raison, qu'il est important d'utiliser des produits chimiques spécifiques aux spas de nage. Référez-vous toujours aux recommandations de dosage données par le fabricant sur l'emballage

*NOTE SPECIALE:

Nous recommandons une moyenne minimum de 2.0 ppm sans résiduel de chlore maintenu dans l'eau du spa. Référez-vous toujours aux recommandations de dosage données par le fabricant sur le container.

Diffusez toujours le choc oxydant/ sans-chlore avec de l'eau quand les pompes fonctionnent.

Les quantités de désinfectant ou d'oxydant sans chlore indiquées dans ce manuel sont pour des spas de nage de 1,8 m³ et peuvent être ajustées en fonction de la quantité actuelle de l'eau que votre spa peut recevoir. Voir la section de spécifications dans ce manuel pour la quantité correcte de m³ de votre spa de nage.

La concentration des ingrédients chimiques actifs dans le spa varie selon le fabriquant. Les quantités suggérées dans ce manuel sont basées sur des produits chimiques qui ont des pourcentages d'ingrédients actifs cités ci-dessous:

Chlore

Ingrédient actif:

Dichlorure de Sodium 99%

Autres Ingrédients 1%

Total..... 100%

Choc sans chlore/Oxydant

Ingrédient Actif:

Potassium peroxymonosulfate 42.8%

Ingrédients inertes..... 57.2%

Total..... 100%

ENTRETIEN DE L'EAU-PROBLÈMES RENCONTRES

PROBLEME	PROBLEMES CAUSES	SOLUTIONS
Odeur de Chlore / Brome	• Moyennes excessives de chlore/brome	• Choquer l'eau avec un traitement choc sans-chlore
	• pH faible	• Ajuster pH si nécessaire
Odeur de l'eau	• Moyennes faible de désinfectant	• Choquer l'eau avec traitement choc sans-chlore ou ajuster moyennes de désinfectant
	• pH hors de moyenne	• Ajuster niveau du pH
	• Croissance de bactérie	• Ajuster niveau de désinfectant
Eau trouble	• Filtres sales ou pas de filtration	• Nettoyer filtres/ajustez temps de filtration
	• Eau non balancée	• Ajuster niveau de chimie
	• Particules suspendues	• Ajouter clarificateur de spa (voir vendeur)
	• Eau vieille	• Changer l'eau du spa de nage
Anneau d'écume autour du spa	• Accumulation d'huiles, terre et éléments org.	• Nettoyez avec un chiffon et ajoutez un produit enzyme
Irritation de l'œil/de la peau	• Eau insalubre	• Choquer le spa avec un choc sans-chlore
	• Moyenne de sans chlore de 5 ppm	• Laisser la moyenne à descendre en-dessous de 5ppm
	• Désinfectant pas efficace/niveaux du pH	• Ajuster selon les résultats des tests d'essai du spa
Mousse	• Trop d'huiles corp., lotions, savons, etc.	• Ajouter une petite quantité d'anti-mousse
Couleur de l'eau bleu fonce ou des dépôts de couleur précipitant de l'eau	• Accumulation excessive dans l'eau à cause des produits dissous et des traitements chimiques au fil du temps • Réaction entre substances dans l'eau	• Le drainage et remplissage d'eau fraîche peut être nécessaire

*MOYENNES DE PRODUITS CHIMIQUES RECOMMANDEES

Sans chlore 2.0 - 4.0 ppm

pH 7.4 - 7.6

Total Alcalinité 100 - 120 ppm

Dureté du calcium 150 - 250 ppm

*Les niveaux recommandés dans ce manuel sont bases sur les standards de l'industrie pour les spas de nage installés de façon permanente.

PROCÉDURES D'ENTRETIEN RÉGULIER

Note: Ce sont toutes les zones pour lesquelles l'utilisateur du spa de nage va devoir faire un entretien régulier. Ces zones ne sont pas couvertes sous la garantie du spa de nage.

NETTOYAGE DES JETS

La majorité des jets dans votre spa de nage peuvent être ouverts/fermés individuellement. Si un de ces jets devient difficile à tourner, il sera nécessaire d'enlever le jet pour le nettoyer pour retirer du gravier/sable et dépôt minéral présents à l'intérieur.

Les jets de votre spa de nage peuvent être enlevés pour nettoyage après les avoir dévissés (en sens inverse des aiguilles d'une montre) et en tirant.



Pour nettoyer les jets

Placez le(s) jet(s) dans un récipient, rempli complètement de vinaigre blanc. Laissez le jet(s) tremper toute la nuit et rincez le ensuite avec de l'eau. Réinstallez le(s) jet(s). Il est peut-être nécessaire de nettoyer le sable et les dépôts qui avaient coulé des jets en utilisant une petite brosse en plastique.

NETTOYAGE DES VANNES D'INVERSION

A cause des dépôts minéraux et de sable qui peuvent s'installer dans les parties internes de la vanne de diversion, cela peut devenir difficile de tourner les poignées des vannes. Une force excessive utilisée pour tourner les vannes peut causer des dommages injustifiés aux vannes. Dans ce cas, il est nécessaire d'enlever la poignée et le capuchon de la vanne de diversion. Avant de commencer, assurez-vous que le courant soit éteint.

Tournez le capuchon de la pièce dans le sens contraire des aiguilles d'une montre. Il est peut-être nécessaire de poser un chiffon propre sur le capuchon et de le tourner avec une clé.

Une fois desserrés, le capuchon et la poignée peuvent être enlevés du raccord blanc de la tuyauterie. Nettoyez la pièce interne qui attache le capuchon et la poignée. Trempez le capuchon et la poignée dans du vinaigre blanc.

Le raccord blanc de tuyauterie doit être aussi essuyé. Si la surface de la tuyauterie blanche est devenue trop abrasive, vous pouvez utiliser un papier de verre fin et mouillé pour le lisser. L'utilisation d'un lubrifiant (à base de silicone et non à base de pétrole) permet de tourner la poignée plus facilement.

Rincez les pièces de la vanne d'inversion et réassemblez-les.

Une autre fois, il sera mieux de tourner la vanne d'inversion seulement quand la pompe ne fonctionne pas. Le nettoyage de la vanne d'inversion doit se faire chaque fois que vous vidangez votre spa.

VIDANGE DU SPA DE NAGE

A cause de la taille du spa de nage, nous recommandons de vidanger votre spa de nage avec une pompe d'assèchement. La vidange avec un drain conventionnel de spa de nage n'est pas une option correcte. Quand vous vidanger un spa de nage Momentum 80, toujours vidanger à partir du spa avant de vidanger la partie natation.

PROCÉDURES D'ENTRETIEN RÉGULIER

Note: Ce sont toutes les zones pour lesquelles l'utilisateur du spa va devoir faire un entretien régulier. Ces zones ne sont pas couvertes sous la garantie du spa.

ENTRETIEN DE LA COUVERTURE DU SPA DE NAGE

Couvrez toujours votre spa de nage quand vous ne l'utilisez pas. Cela permet de réduire la consommation d'énergie et permettra à l'eau du spa de chauffer plus rapidement. La perte d'eau et l'utilisation de produits chimiques seront un peu réduites.

- Assurez-vous de verrouiller toutes les attaches de la couverture après chaque utilisation en prévention des dégâts causés par le vent.
- Ne laissez pas le spa de nage découvert en pleine lumière. Cela peut entraîner des dommages aux surfaces et composants exposés du spa ainsi qu'une décoloration des raccords.
- Rincez les 2 côtés de la couverture du spa de nage à l'eau périodiquement pour augmenter sa durée de vie. Une fois par mois, utilisez un nettoyeur et un conditionneur sur la portion de la couverture en vinyle. Rincez le résidus.
- Laissez la couverture ouverte pour 15 min. après avoir ajoutée les produits chimiques pour éviter des fuites de gaz.

NOTE: Si votre spa de nage va être sans eau pendant une longue période, ne placez pas la couverture directement sur la surface du spa. Placez des blocs de 5 à 7 cm (2"-3") entre la couverture et le spa de nage. Cela permet une ventilation adéquate pour la couverture et le spa de nage.

NOTE: La garantie de la couverture ne fait pas partie de la garantie limitée du spa de nage. Elle peut être proposée par le fabricant de couverture mais pas par Master Spas. Vérifiez les stickers et labels sur la couverture pour vérifier le fabricant et référez-vous aux informations d'utilisation, d'entretien et de garantie fournis par le fabricant. Votre revendeur peut vous aider avec ces informations.

NOTE: Pour éviter une défaillance prématurée de la couverture de votre spa de nage, ramenez le niveau d'eau vers le bas afin que l'eau n'éclabousse pas la couverture quand celle-ci est fermée.

ENTRETIEN DES PANNEAUX D'HABILLAGE DU SPA DE NAGE

Les panneaux d'habillage du spa sont sans entretien. Son conditionnement n'est pas nécessaire. Rincez tout simplement et périodiquement les panneaux étanches et résistants aux ultraviolets avec une eau fraîche et claire.

NETTOYAGE DU FILTRE

NOTE: Ne jamais laisser le spa de nage fonctionner pendant l'enlèvement des filtres. Des débris peuvent être retirés de la tuyauterie et causer des problèmes.

1. Débranchez le spa de nage avant de nettoyer les filtres.
2. Enlevez n'importe quel large débris de la zone de filtration. Pour les modèles H2X Therapool, enlevez le couvercle du filtre situé au-dessus du réservoir du filtre pour accéder au filtre et sauter à l'étape 6.
3. Permettez à la porte du réservoir de tomber vers les filtres afin de retirer le boîtier du filtre.
4. Soulevez le boîtier en plastique et le boîtier entier sortira.

NOTE: Quand vous soulevez le boîtier, faites attention à ne pas le soulever trop haut, car vous pouvez casser la porte de barrage flottant. Cet endommagement de la porte n'est pas garanti.

5. Tirez la plaque en plastique du skimmer du panier du filtre afin d'avoir accès aux filtres.
6. Dévissez les cartouches du filtre et les enlever pour le nettoyage.
7. Les filtres doivent être rincés et les filtres non-Eco-Pur (filtres bleus) doivent être trempés dans un nettoyeur pour cartouches. Suivez les instructions du nettoyeur.
8. Remettez les filtres et replacer le boîtier ou le couvercle du filtre.



NOTE: Ne trempez pas le filtre Eco-Pur (filtre plus foncé) dans un nettoyeur pour cartouche. Rincez-le seulement.

NOTE: Les filtres Eco-Pur doivent être remplacés tous les 6 mois. Les filtres Non Eco-Pur doivent être remplacés tous les 12 mois.

PROCÉDURES D'ENTRETIEN RÉGULIER

Note: Ce sont toutes les zones pour lesquelles l'utilisateur du spa va devoir faire un entretien régulier. Ces zones ne sont pas couvertes sous la garantie du spa de nage.

ENTRETIEN DES JETS D'ÉCOULEMENT LAMINAIRE :

- Pour s'assurer que vos jets d'écoulement laminaire fonctionnent correctement, vous devez suivre ces instructions dans cet ordre:
 - Fermez les jets d'écoulement laminaire
 - Enlevez le capuchon extérieur en tournant dans le sens contraire des aiguilles d'une montre
 - Enlevez le jet interne avec une paire de pinces à aiguilles
 - Nettoyer le filtre en plastique au bout du jet afin que tous les trous soient sans débris
 - Réinstallez le jet et la bague extérieure



NOTE: Pour éviter une défaillance prématurée de la couverture de votre spa, fermez toujours un peu les jets d'écoulement laminaire afin qu'ils ne touchent pas la couverture quand celle-ci est fermée. Vous ne voulez pas fermer complètement les jets car cela peut entraîner une eau stagnante à la surface si le spa de nage n'est pas utilisé souvent.

ENTRETIEN DU PURIFICATEUR D'OZONE

Le tuyau d'ozone et la vanne de contrôle connectant entre le générateur d'ozone et l'injecteur d'ozone doivent être inspectés et/ou remplacés, si nécessaire, tous les 12 mois. Selon les conditions dans lesquelles l'air est apporté au générateur d'ozone, le tuyau d'ozone et la vanne de contrôle peuvent s'user prématurément. Cet entretien périodique n'est pas couvert par la garantie du spa de nage. Votre revendeur Master Spas Dealer ou le Service Clientèle peut être contacté pour programmer cet entretien.

PROCÉDURES D'ENTRETIEN RÉGULIER

Note: Ce sont toutes les zones pour lesquelles l'utilisateur du spa va devoir faire un entretien régulier. Ces zones ne sont pas couvertes sous la garantie du spa de nage.

L'ACIER INOXYDABLE

Master Spas utilise de l'acier inoxydable pour un grand nombre de spas de nage. Sa beauté éternelle et sa résistance à la corrosion en font un excellent matériau pour les poignées et les buses. Avec un entretien adéquat, l'inox garde son éclat pour beaucoup d'années. Malgré cela, l'inox peut se corroder sous certaines circonstances ; nous avons donc fourni un guide pour vous aider à garder les composants en inox en bon état.

L'inox tient son habilité de résister à la corrosion d'un revêtement transparent très mince sur la surface exposée à l'oxygène. Ce revêtement peut être endommagé par des matériaux abrasifs comme la paille de fer, papier de verre, ou d'autres matériaux de nettoyage qui sont abrasifs. Les sels de chlore, les sulfites, ou d'autres métaux rouillés érodent aussi ce revêtement mince exposant le métal à la corrosion.

La meilleure façon de lutter contre la corrosion sur les composants en inox du spa est de s'assurer qu'ils restent propres et qu'aucune substance chimique ne se forme.

Toujours:

- Nettoyez fréquemment avec une eau Claire, propre et sans chlore.
- Enlevez les taches de rouille dès qu'elles apparaissent avec du vinaigre et un mouchoir.
- Utilisez une bonne cire de nettoyage pour voiture pour une protection supplémentaire.
- Ne pas remettre la couverture pour au moins 15 minutes après avoir ajouté les produits chimiques dans le spa de nage.

Ne Jamais :

- Nettoyer avec des acides minéraux ou eau de javel.
- Nettoyer avec une paille de fer ou n'importe quel autre matériau abrasif.
- Laisser en contact avec du fer, acier ou autres métaux.
- Remettre la couverture immédiatement après avoir ajouté des produits chimiques dans l'eau.

NOTE: Si les appareils en inox de sont pas bien entretenus, ils peuvent rouiller. La présence de rouille sur ces composants n'est pas couverte par la garantie.

NOTE: Ne pas couvrir le spa de nage pendant 15 minutes après avoir ajouté les produits chimiques car le dégagement de gaz peut causer des dommages non couverts par la garantie. Des dosages plus importants peuvent exiger un temps plus long pour le dégagement de gaz. Il est recommandé de vérifier l'eau du spa de nage plus fréquemment pour pouvoir ajouter des petits dosages si nécessaire et éviter de fortes doses.

PROCÉDURES D'ENTRETIEN RÉGULIER

Note: Ce sont toutes les zones pour lesquelles l'utilisateur du spa va devoir faire un entretien régulier. Ces zones ne sont couvertes sous la garantie du spa de nage.

Votre spa de nage exige une vidange et un nettoyage périodique pour assurer un environnement propre et sans danger. Il est recommandé que vous nettoyez votre spa de nage au moins tous les 180 jours. Une charge plus importante de personnes entraînera un nettoyage plus fréquent.

VIDANGER VOTRE SPA DE NAGE

NETTOYER LA SURFACE DU SPA DE NAGE

- Avec un tissu doux, essuyez la surface du spa de nage avec un produit non-abrasif qui peut être acheté chez un revendeur local. N'utilisez pas de sopalin. Assurez-vous de rincer les résidus de la surface du spa de nage.
- Si votre spa a développé un résidu gras ou crayeux à la ligne de flottaison, un traitement spécial est nécessaire. Consulter votre service clientèle.

NETTOYER LE DIVISEUR EN ACRYLIQUE (Momentum)

- La surface doit être rincée avec de l'eau propre pour enlever tout débris. La feuille transparente en acrylique doit être époncée prudemment avec une solution eau/détergent et ensuite rincée avec de l'eau claire. Assurez-vous de ne laisser aucun résidu de savon dans le spa de nage afin d'éviter que l'eau mousse pendant son fonctionnement. Le séchage peut être fait avec un chiffon propre ou un sopalin. Évitez des chiffons rugueux ou des torchons en papier car ils peuvent laisser des rayures fines sur la surface acrylique.
- N'utilisez pas des solvants agressifs (diluants, essence, acétone et etc.) sur la feuille transparente en acrylique. Ces produits peuvent entraîner des dommages à la feuille qui peuvent ne pas se voir avant plusieurs jours.
- Les nettoyeurs pour vitre ne sont pas recommandés. Les produits d'entretien contenant n'importe quel type de matériau abrasif ne doivent pas être utilisés.

REMPLEIR VOTRE SPA DE NAGE

- Quand vous remplissez le spa de nage, remplissez-le côté nage avant le côté spa.
- Remplissez le spa de nage de telle sorte que le niveau d'eau soit au-dessus de l'ouverture du skimmer au niveau de l'autocollant « safe water level ».
- Reférez-vous à la section démarrage pour plus d'instructions.

NETTOYER LES CARTOUCHES DU FILTRE

- Les cartouches de filtre sont les composants les plus importants de votre spa de nage. Non seulement, ils sont essentiels pour une eau propre, mais ils rallongent également la durée de vie de l'équipement du spa de nage. Les cartouches de filtre doivent être nettoyées de façon régulière, une fois par mois en moyenne avec une utilisation normale du spa. Avec une utilisation plus fréquente, les filtres ont besoin d'être nettoyés plus souvent.
- Débranchez le spa de nage avant de nettoyer les cartouches. Ne jamais laisser le spa fonctionner pendant l'enlèvement des filtres. Des débris peuvent être retirés de la tuyauterie et causer des problèmes.
- Avec un tuyau d'arrosage, diriger le jet du haut vers le bas sur chaque pli de la cartouche. Périodiquement, les cartouches des filtres ont besoin d'être trempées dans un détergent. Vérifiez avec votre revendeur pour des informations sur le nettoyage et remplacement des filtres. Ne pas tremper les cartouches des filtres Eco Pur dans n'importe quel détergent.
- Remplacer les cartouches des filtres.
- Assurez-vous que le niveau de l'eau est adéquat.
- Branchez le spa de nage

MAINTENANCE DE VOS COUSSINS

- Les coussins de votre spa de nage doivent être rincés régulièrement pour enlever tout résidu de produit chimique. Cela évitera qu'ils se décolorent et durcissent.
- Si le spa de nage n'est pas utilisée pour un certain temps, il est préférable d'enlever les coussins pour prolonger leur vie.

NOTE: Ne pas couvrir le spa de nage pour au moins 15 minutes après avoir ajouté les produits chimiques à cause des émanations qui peuvent endommager le spa de nage.

GUIDE DE DEPANNAGE DU SPA DE NAGE

Note: Pour le câblage à l'extérieur des U.S. et du Canada, le GFCI peut être mentionné comme un RCD (dispositif de courant résiduel). Assurez-vous que tous les codes électriques locaux soient respectés.

RIEN NE FONCTIONNE SUR LE SPA DE NAGE

1. Vérifiez les messages affichés sur le panneau de contrôle. S'il y a un message, référez-vous à la section diagnostique sur le modèle du spa de nage. Vous y trouverez la signification du message et quelles mesures doivent être prises.
2. Si il n'y a pas de message sur votre panneau de contrôle, vérifiez et remettez le GFCI et le disjoncteur de la maison.



Le GFCI doit être placé dans un boîtier résistant à l'eau près du spa de nage, mais pas à moins de 1,5 m.

Si le spa de nage ne se déclenche pas, contactez votre revendeur local pour réparations.

La (LES) POMPE(S) NE FONCTIONNE(NT) PAS

1. Pressez le bouton "Jets" pour votre panneau de contrôle.
Si vous entendez les pompes essayant de fonctionner:
 - A. Vérifier que toutes les vannes guillotines soient ouvertes.
 - B. La pompe a besoin peut-être d'être amorcée..
 - C. Vérifier que tous les jets sont en position ouverte.*Si vous n'entendez aucun bruit des pompes, contactez votre compagnie locale pour réparations ou votre revendeur.*

PERFORMANCE FAIBLE DES JETS

1. Assurez-vous que la pompe fonctionne.
2. Assurez-vous que le niveau de l'eau soit correct (jusqu'à un minimum d'eau suffisant).
3. Assurez-vous que jets soient ouverts ainsi que les contrôles d'air.
4. Regardez pour des filtres sales. Nettoyez si nécessaire.

GUIDE DE DEPANNAGE DU SPA DE NAGE

Note: Ce sont toutes les zones pour lesquelles l'utilisateur du spa de nage va devoir faire un entretien régulier. Ces zones ne sont pas couvertes sous la garantie du spa de nage.

LE SPA DE NAGE NE CHAUFFE PAS

Si le réchauffeur du spa de nage ne fonctionne pas, la majorité du temps il déclenchera le disjoncteur GFCI. Si le spa de nage ne chauffe pas et qu'il n'a pas déclenché le disjoncteur, suivez les directions suivantes:

1. Vérifiez le panneau de commande supérieur pour des messages de diagnostic. Référez-vous au paragraphe des messages de diagnostic du modèle du spa de nage. Suivez les différentes phases du message.
2. Vérifier la température réglée sur le panneau de commande supérieur.
3. Vérifier l'état des filtres. Les nettoyer ou les remplacer si nécessaire.
4. Vérifiez dans quel mode le spa de nage est. Le spa de nage doit être dans le mode standard/prêt.
5. Vérifiez le panneau de contrôle pour un indice de chauffage, voir la section des contrôles dans le manuel. Si l'indicateur est allumé, le spa de nage devrait chauffer. Avec la couverture installée sur le spa de nage, attendez un temps raisonnable (environ 1 à 2 heures) pour observer si la température de l'eau augmente.
6. Vérifier que la pompe ait été amorcée.
7. Réinitialisez l'alimentation électrique du spa au disjoncteur GFCI.
8. Si le spa de nage ne chauffe toujours pas, contactez votre revendeur pour réparation.

LE GFCI SE DECLENCHE

Un disjoncteur de circuit de default à la terre (GFCI) est exigé par le Code National d'Electricité pour votre protection. Le déclenchement du GFCI peut être causé par un composant du spa de nage ou par un problème électrique. Les problèmes électriques sont : un fusible défectueux du GFCI, un composant défectueux dans le spa de nage, fluctuations de puissance ou un câblage incorrect. Si c'est une nouvelle installation GFCI, un déclenchement instinct du GFCI peut être causé par un câblage incorrect de la charge neutre du GFCI au spa de nage. Il est peut-être nécessaire de contacter un électricien agréé.

PREPARATION DU SPA DE NAGE POUR L'HIVER

Beaucoup d'utilisateurs préfèrent utiliser leur spa de nage pendant l'hiver. Votre spa de nage est conçu pour être utilisé toute l'année et dans n'importe quel climat.

* Cependant, si vous ne voulez pas utiliser votre spa de nage pendant l'hiver, vous devez le vidanger et suivre les différentes phases suivantes pour le préparer pour l'hiver:

1. Vidangez complètement le spa de nage en utilisant le tuyau de vidange (si équipé) ou utilisez une pompe submersible bon marché que vous pouvez acheter chez votre revendeur ou dans une droguerie locale.
2. Utilisez un aspirateur d'eau pour aspirer toute l'eau dormante dans la zone de l'équipement.
3. Enlevez les panneaux de l'habillage pour avoir accès à l'équipement.
4. Dévissez et déconnectez tous les raccords de pompe et les raccords du réchauffeur.
5. Enlevez la prise d'hiver du corps de la (les) pompe (s) quand applicable.
6. En utilisant l'aspirateur d'eau en "mode soufflage", insérez le tuyau dans l'orifice de chaque jet et soufflez l'eau coincée à l'intérieur du spa. Une solution non-toxique, de type antigel peut être utilisée et ajoutée aux jets dans chaque siège du spa de nage en prévention du gel. Assurez-vous de bien nettoyer le système avant le démarrage.
7. Ensuite, utiliser l'aspirateur d'eau pour enlever l'eau résiduelle dans le spa et dans la zone d'équipement.
8. Nettoyez le spa de nage avec un chiffon doux et un nettoyant non-abrasif pour la surface du spa.
9. Remplacez les panneaux de l'habillage.
10. Couvrez le spa pour éviter que de l'eau ne rentre dedans.

* Si vous décidez de ranger votre spa de nage pour l'hiver, nous vous recommandons de vérifier régulièrement votre spa de nage au cas où de l'eau peut s'infiltrer dedans ou autour.

* *Exception: Master Spas ne recommande pas de préparer votre spa pour l'hiver. Si vous décidez de le faire, tout dommage causé ne sera pas couvert sous la garantie du spa de nage.*

RANGER LE SPA DE NAGE

L'ensemble du spa de nage ne doit jamais être rangé sans protection et sans isolation. Une enveloppe en plastique transparent ou dans un matériau similaire ne doit jamais être utilisée pour couvrir et protéger le spa de nage.

Un ensoleillement direct et prolongé peut endommager les surfaces du spa de nage ainsi que les composants des surfaces. Gardez le spa de nage toujours couvert et protégé avec une couverture isolante. Des dommages causés par un craquement des panneaux de surface ou des composants décolorés ou voilés sur les panneaux ne sont pas couverts sous garantie.

Un spa de nage vide ne doit jamais être exposé à des températures en-dessous de -18°. Le froid extrême peut causer des dommages à la coque du spa de nage même si celui-ci a été vidangé pour l'hiver et mis en stockage. Si le spa de nage doit être exposé à ces températures, garder le spa de nage rempli et en fonctionnement. Si vous n'avez pas l'intention d'utiliser votre spa de nage, vous pouvez le faire fonctionner à une basse température réglée par le système de contrôle.

Le non-suivi de ces directives annulera la garantie.

TABLEAU DES ENTRETIENS DU SPA DE NAGE

	DATE	DATE	DATE	DATE	DATE	DATE	DATE	DATE
Vidanger et Nettoyer le spa								
Nettoyer la cartouche du filtre								
Tremper la cartouche du filtre dans une solution								
Tester GFCI								
Nettoyer la couverture du spa								
Service divers								
Service divers								

TABLEAU DES ENTRETIENS DU SPA DE NAGE

	DATE	DATE	DATE	DATE	DATE	DATE	DATE	DATE
Vidanger et Nettoyer le spa								
Nettoyer la cartouche du filtre								
Tremper la cartouche du filtre dans une solution								
Tester GFCI								
Nettoyer la couverture du spa								
Service divers								
Service divers								

TABLEAU DES ENTRETIENS DU SPA DE NAGE

	DATE	DATE	DATE	DATE	DATE	DATE	DATE	DATE
Vidanger et Nettoyer le spa								
Nettoyer la cartouche du filtre								
Tremper la cartouche du filtre dans une solution								
Tester GFCI								
Nettoyer la couverture du spa								
Service divers								
Service divers								

TABLEAU DES ENTRETIENS DU SPA DE NAGE

	DATE	DATE	DATE	DATE	DATE	DATE	DATE	DATE
Vidanger et Nettoyer le spa								
Nettoyer la cartouche du filtre								
Tremper la cartouche du filtre dans une solution								
Tester GFCI								
Nettoyer la couverture du spa								
Service divers								
Service divers								

TABLEAU DES ENTRETIENS DU SPA DE NAGE

	DATE	DATE	DATE	DATE	DATE	DATE	DATE	DATE
Vidanger et Nettoyer le spa								
Nettoyer la cartouche du filtre								
Tremper la cartouche du filtre dans une solution								
Tester GFCI								
Nettoyer la couverture du spa								
Service divers								
Service divers								

EXIGENCES ÉLECTRIQUES

TOUS LES MODÈLES

Note: Les exigences électriques des modèles sont montrées dans les spécifications de Modèle. Seulement les configurations électriques concernant les modèles cités dans ce manuel sont montrées.

EXIGENCES ELECTRIQUES

FOURNISSEZ CES INSTRUCTIONS A VOTRE ELECTRICIEN AGREE.

Des connexions électriques effectuées incorrectement, ou l'utilisation d'un câble électrique de service de mauvaise taille, peut faire continuellement sauter les fusibles dans le boîtier du contrôle et peut endommager l'électricité interne des contrôles et composants, peut être dangereux et dans tous les cas annulera la garantie.

C'est la responsabilité de l'utilisateur du spa de s'assurer que toutes les connexions électriques soient effectuées par un électricien agréé et selon les normes de réglementations de câblages nationales et locales.

Ces connexions doivent être effectuées selon les schémas de câblage trouvés dans le boîtier de contrôle et dans le manuel. Cet équipement a été conçu pour fonctionner avec et exige un service de 230V, 50Hz. Assurez-vous que cette alimentation ne soit pas utilisée pendant la performance de n'importe quelle installation électrique. Un câble de liaison en cuivre est fourni avec l'équipement électrique pour garantir la connexion à la terre. Le câble électrique doit être au moins de 8 AWG (câble en cuivre de 8.36mm² (à moins que les normes locales ou nationales exigent un câble de calibre supérieur) et doit être connecté en toute sécurité à une structure métallique reliée à la terre, tel qu'un tuyau d'eau froide. Voir en-dessous la chartre pour la conversion de taille des câbles. Tous les compartiments de l'équipement All Master Spas sont câblés pour 230 VAC seulement. La seule alimentation de votre spa doit fournir un interrupteur ou un disjoncteur de circuit pour ouvrir tous les conducteurs d'alimentation sans-terre pour se conformer avec BS7671 (ou une autre réglementation locale ou nationale). La déconnexion doit être facilement accessible aux utilisateurs du spa, mais installée au moins à 1, 5 m du spa. Le Dispositif de Courant Résiduel (RCD) doit être utilisé conformément à ce manuel, BS 7671, ou aux réglementations de câblage nationales et locales. Un dispositif de courant résiduel est une fuite de courant de l'un des conducteurs d'alimentation à terre. Un RCD est conçu pour arrêter automatiquement l'alimentation d'une pièce d'équipement quand un default à la terre est détecté.

Passer le câble dans la zone d'équipement pour le branchage final aux terminaux à l'intérieur du boîtier de contrôle ou du boîtier de jonction. Le spa doit être branché à un disjoncteur (s) « unique » et au RCD. Le terme "unique" signifie que l'alimentation électrique du spa n'est pas utilisée pour d'autres produits électriques (lumières de patio, appareils, alimentation de garage, etc.). Si le spa n'est pas branché à une alimentation unique, une surcharge peut faire disjoncter, ce qui exige le réglage à nouveau du disjoncteur au panneau électrique de la maison.

L'ensemble de l'équipement est continuellement connecté avec Pompe(s), Réchauffeur, Luminaire, Ozone, Contrôles du spa, dispositif d'arrêt de la Pompe, et composants Audio/Vidéo

201412

Note: Certains de ces composants peuvent être en option ou ne sont pas disponibles avec chaque modèle de spa.

Voir le chapitre Spécifications du spa dans le manuel de l'utilisateur pour le système de contrôle installé dans votre spa.

EXIGENCES ÉLECTRIQUES

DISPOSITIFS DE COURANT RÉSIDUEL 230 VOLT 50 HZ – (RCDS)

Un dispositif de Courant Résiduel (RCD, ou R.C.D. désormais) est un terme générique pour un dispositif qui monitorise le courant dans le conducteur de tension et le conducteur neutre du système à terre.

Dans un circuit qui fonctionne correctement, la somme vectorielle des valeurs de courants neutre et actif ajoutés ensemble sera zéro. Le courant à la terre, due au câble de default à la terre, retournera par le conducteur de terre, quelles que soient les conditions de charge, sera enregistré comme une faute. Le flux du courant donnera une augmentation au courant résiduel qui sera détecté par l'appareil. Si le courant résiduel dépasse la sensibilité réglée RCD, cela fera disjoncter le circuit défectueux.



Deux pôles RCD



Quatre pôles RCD

Spécifications typiques à suivre

: Dispositifs de Courant Résiduel (RCDs)
moyenne de sensibilité – de 10 à 500mA

Tension – 2 pôles: 230V; 3/4 pôles:
230/400V

Capacité de connexion

- 25A: 6/10 mm² (câble flexible/rigide)
- 40,60A: 16/25 mm²
- 80,100A: 35/50 mm²

Total Ampérage du système	Taille minimum du câble, Utiliser SEU-	Ampérage du disjoncteur RCD
0 A a 16 A	#12 AWG / 3.31 mm ²	20
16 A a 20 A	#10 AWG / 5.26 mm ²	25
20 A a 24 A	#10 AWG / 5.26 mm ²	30
24 A a 28 A	#8 AWG / 8.36 mm ²	35
28 A a 32 A	#8 AWG / 8.36 mm ²	40

EXIGENCES ÉLECTRIQUES

BRANCHEMENT DU MS40E/MS81SPA

Sortie d'usine: Service unique, systèmes électriques TN et TT (Int. de courant 1x16 ou 1x32)* 3 Câbles (1 Tension + 1 Neutre + 1 Terre). Le câble Terre (Vert/Jaune) doit être connecté au système du boîtier de commande comme marqué. Tout l'équipement (pompe, réchauffeur, etc.) fonctionne sur service du fil L1.

Les commutateurs DIP pour désactiver la chaleur doivent être évalués pour empêcher l'intensité de courant maximum de dépasser l'intensité de courant maximum de service. Les réglages des commutateurs DIP de chaleur ne doivent pas être différents des réglages d'usine dans cette configuration.

Cette option est configurée et envoyée comme défaut.

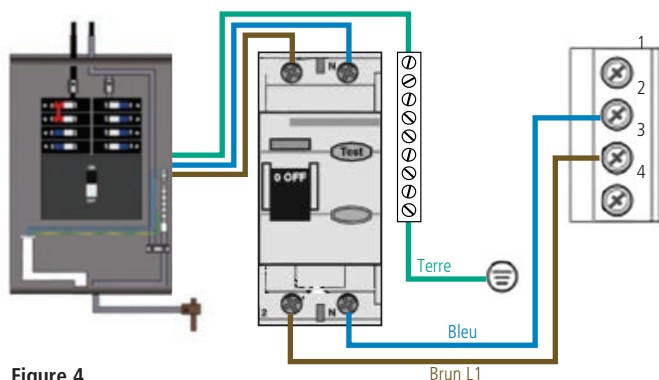

Figure 4

**230V 2 phases/
2x16A:**



Optionnel 1: Service Etape-3, systèmes électriques TN et TT 5 Câbles (3 Tension + 1 Neutre + 1 Terre)*. Câble de terre (Vert/Jaune) doivent être connectés au boîtier du système de commande comme indiqué.

IMPORTANT: *Chaque service DOIT inclure un câble neutre, avec une ligne de tension neutre de 230VAC.*

Le réchauffeur fonctionne sur service de la ligne L1. Tout tableau principal d'équipement fonctionne sur service de la ligne L3. Un équipement supplémentaire comme des tableaux d'expansion, fonctionne sur le service de la ligne L2.

Retirez complètement le câble qui va de J52 à J62. Retirez complètement le câble qui va de J51 à J88. Déplacez le câble qui va de J12 à J79. Déplacez le câble qui va de J36 à J48. Si un tableau d'expansion est installé, le câble noir doit être connecté à J53 (Ligne L3) seulement, et le câble blanc doit être connecté à J4 (Neutre). Les commutateurs DIP de chaleur doivent être réglés pour empêcher l'intensité de courant maximum du spa de dépasser l'intensité de courant maximum du service (L1, L2, L3).

EXIGENCES ÉLECTRIQUES

BRANCHEMENT MS40E/MS81SPAÉ

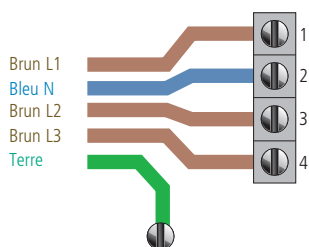

* Doit être dimensionné selon la spécification du spa. L'intensité du courant maximum règlementée du spa ne doit pas dépasser l'intensité maximum du service. Ceci n'est pas une option pour l'installateur.

NOTE: Le câblage actuel du RCD variera selon le fabricant du RCD. Un câblage incorrect du RCD peut causer des dommages permanents au boîtier de contrôle du spa. La réparation / remplacement du boîtier du système n'est pas sous la garantie quand les dommages résultent d'un câblage incorrect. Les points d'attachement du câblage actuel sur le boîtier de contrôle du spa peuvent varier. Référez-vous toujours au schéma de câblage à l'intérieur du boîtier de contrôle du spa pour une connexion correcte de l'alimentation.

EXIGENCES ÉLECTRIQUES

BRANCHEMENT DU MS50E

Sortie d'usine : Service unique, systèmes électriques TN et TT (Intensité de courant 1x16 ou 1x32)* 3 Câbles (1 Tension + 1 Neutre + 1 Terre). Le câble Terre (Vert/Jaune) doit être connecté au système du boîtier de commande comme marqué. Tout l'équipement (pompe, réchauffeur, etc.) fonctionne sur service du fil L1.

Les commutateurs DIP pour désactiver la chaleur doivent être évalués pour empêcher l'intensité du courant maximum de dépasser l'intensité de courant maximum de service. Les réglages des commutateurs DIP de chaleur ne doivent pas être différents des réglages d'usine dans cette configuration.

Cette option est configurée et envoyée comme le défaut.

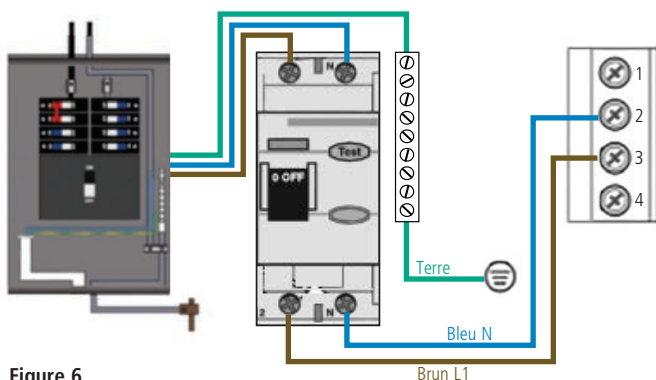

Figure 6

230V 2 phase/ 2x16A:



230V 3 phase/ 3x16A:



* Doit être dimensionné à la spécification du spa. L'intensité de courant maximum réglementé du spa ne doit pas dépasser l'intensité de courant maximum du service. Ceci n'est pas une option pour l'installateur.

NOTE: Le câblage actuel du RCD variera selon le fabricant du RCD. Un câblage incorrect du RCD peut causer des dommages permanents au boîtier de contrôle du spa. La réparation / remplacement du boîtier du système n'est pas sous la garantie quand les dommages résultent d'un câblage incorrect. Les points d'attachement du câblage actuel sur le boîtier de contrôle du spa peuvent varier. Référez-vous toujours au schéma de câblage à l'intérieur du boîtier de contrôle du spa pour une connexion correcte de l'alimentation.

EXIGENCES ÉLECTRIQUES

BRANCHEMENT DU MS6013XE

Comme fabriqué : Service unique, systèmes électriques TN et TT (Intensité de courant 1x16 ou 1x32)* 3 Câbles (1 Tension + 1 Neutre + 1 Terre). Le câble Terre (Vert/Jaune) doit être connecté au système du boîtier de commande comme marqué. Tout l'équipement (pompe, réchauffeur, etc.) fonctionne sur service du fil L1..

Les commutateurs DIP pour désactiver la chaleur doivent être évalués pour empêcher l'intensité de courant maximum de dépasser l'intensité de courant maximum de service. Les réglages des commutateurs DIP de chaleur ne doivent pas être différents des réglages d'usine dans cette configuration.

Cette option est configurée et envoyée comme le défaut.

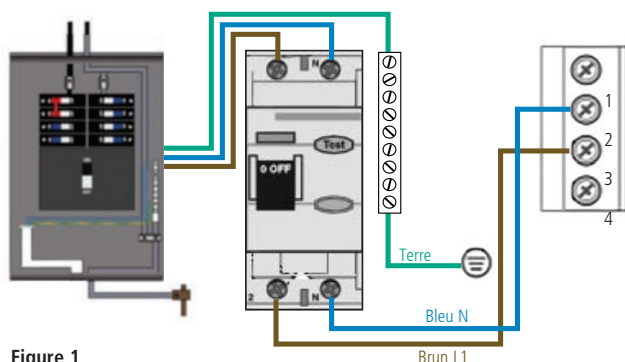

Figure 1

Optionnel 1: Service double, Services Electriques TN et TT (Intensité de courant 2x16). 5 câbles (2 Lignes + 2 Neutres

+ 1 Terre)*. Le câble de Terre (Vert/Jaune) doit être connecté au boîtier de système de commande comme indiqué. Le réchauffeur fonctionne sur la ligne L1 de service. Tout équipement (pompes, etc.) fonctionne sur ligne de service L2.

IMPORTANT: Chaque service DOIT inclure un câble neutre, avec une ligne d'intensité de courant neutre de 230VAC.

A partir du câblage d'origine de l'usine, retirez les câbles noirs de 1, J51 & J52 à la Section 3, J88 & J62. Les câbles noirs dans la Section 3, à J36 et J12 auront besoin d'être déplacés dans la Section 4, connectée à J45 et J79. Déplacez les câbles blancs dans la Section 2, à J72, J47, & J61 et reconectez les dans la Section 4, à J75, J77, & J54. Les commutateurs DIP de chaleur doivent être réglés pour éviter l'intensité de courant maximum du spa de dépasser l'intensité de courant de courant maximum du service (L1, L2).

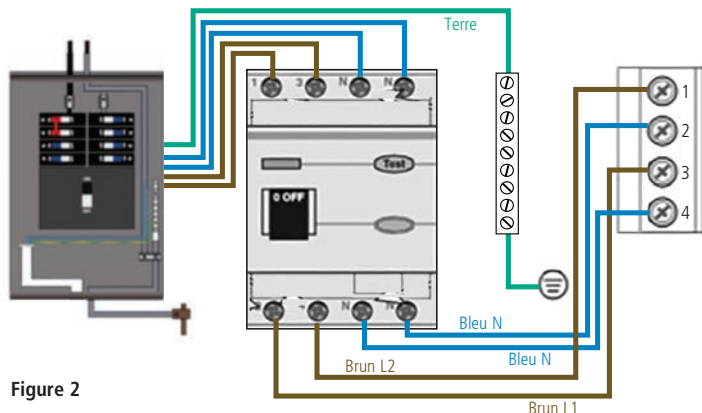

Figure 2

EXIGENCES ÉLECTRIQUES

BRANCHEMENT DU MS6013XE

Optionnel 2: Service Etape-3, systèmes électriques TN et TT 5 Câbles (3 Tensions + 1 Neutre + 1 Terre)*. Câble de terre (Vert/Jaune) doivent être connectés au boîtier du système de commande comme marqué.

IMPORTANT: *Chaque service DOIT inclure un câble neutre, avec une ligne de tension neutre de 230VAC.*

Le réchauffeur fonctionne sur service de la ligne L1. Tout tableau principal d'équipement fonctionne sur service de la ligne L3. Un équipement supplémentaire comme des tableaux d'expansion, fonctionne sur le service de la ligne L2.

Retirez complètement les câbles noirs de la Section 1, J51 & J52 à la Section 3, J88 & J62. Si une carte d'expansion est installée, le câble noir doit être connecté à J53 et le blanc à J1. Déplacez les câbles noirs de la section 3 à J12 & J36 à la section 4 et J45 & J79. Les commutateurs DIP de chaleur doivent être réglés pour empêcher l'intensité du courant à dépasser le service maximum d'intensité de courant. (L1, L2, L3).

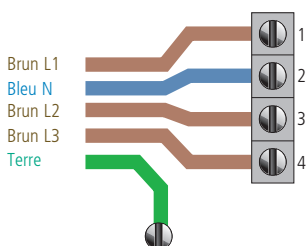

* Doit être dimensionné à la spécification du spa. L'ampérage maximum réglementé du spa ne doit pas dépasser l'ampérage maximum du service. Ceci n'est pas une option pour l'installateur.

NOTE: *Le câblage actuel du RCD variera selon le fabricant du RCD. Un câblage incorrect du RCD peut causer des dommages permanents au boîtier de contrôle du spa. La réparation / remplacement du boîtier du système n'est pas sous la garantie quand les dommages résultent d'un câblage incorrect. Les points d'attachement du câblage actuel sur le boîtier de contrôle du spa peuvent varier. Reférez-vous toujours au schéma de câblage à l'intérieur du boîtier de contrôle du spa pour une connexion correcte de l'alimentation.*

SPECIFICATION DES DIFFERENTS MODELES

Modèle	Liste des #	Dimension du spa en m	Minimum exige. électriques	# de sièges	Capacité d'eau (m3)	Poids à vide/ 2plein (kilos)	Pompes de Thérapie
INT MP Impact	8500	4,4 x 2,3 x 1,2	Spa Pack - 240V, 16A Propulsion - 240V, 16A	4	5,7	1,115 de 7,216	MS81SPAÉ
INT MP Impact avec Vague XP	8500	4,4 x 2,3 x 1,2	Spa Pack - 240V, 16A Propulsion - 240V, 32A	4	5,7	1,115 de 7,216	MS81SPAÉ
INT MP Force	8600	5,1 x 2,3 x 1,2	Spa Pack - 240V, 16A Propulsion - 240V, 16A	3	6,1	1,224 de 7,747	MS81SPAÉ
INT MP Force with Wave XP	8600	5,1 x 2,3 x 1,2	Spa Pack - 240V, 16A Propulsion - 240V, 32A	3	6,1	1,224 de 7,747	MS81SPAÉ
INT MP Force D	1420	5,1 x 2,3 x 1,5	Spa Pack - 240V, 16A Propulsion - 240V, 16A	4	7,3	1,383 de 9,040	MS81SPAÉ
INT MP Force D with Wave XP	1420	5,1 x 2,3 x 1,5	Spa Pack - 240V, 16A Propulsion - 240V, 32A	4	7,3	1,383 de 9,040	MS81SPAÉ
INT MP Signature with Wave XP	8900	5,4 x 2,3 x 1,5	Spa Pack - 240V, 16A Propulsion - 240V, 32A	4	8,6	1,469 de 10,412	MS81SPAÉ
INT MP Signature S with Wave XP	9300	5,4 x 2,3 x 1,5	Spa Pack - 240V, 16A Propulsion - 240V, 32A	4	8,5	1,492 de 10,416	MS81SPAÉ
INT MP Momentum 80	8700A - Spa 8700B - Nage	5,8 x 2,3 x 1,2	Spa Pack - 240V, 16A Nage Pack - 240V, 16A Propulsion - 240V, 16A	4 - Spa 2 - Nage	7,7 6,7 - Nage 1,0 - Spa	1,242 de 9,502	Spa - MS81SPAÉ Nage - MS6013XE
INT MP Momentum 80 avec Vague XP	8700A - Spa 8700B - Nage	5,8 x 2,3 x 1,5	Spa Pack - 240V, 16A Nage Pack - 240V, 16A Propulsion - 240V, 32A	4 - Spa 2 - Nage	7,7 6,7 - Nage 1,0 - Spa	1,242 de 9,502	Spa - MS81SPAÉ Nage - MS6013XE
INT MP Momentum 80 D	1250A - Spa 1250B - Nage	5,8 x 2,3 x 1,5	Spa Pack - 240V, 16A Nage Pack - 240V, 16A Propulsion - 240V, 16A	4 - Spa 2 - Nage	8,7 7,7 - Nage 1,0 - Spa	1,315 de 10,595	Spa - MS81SPAÉ Nage - MS6013XE
INT MP Momentum 80 D avec Vague XP	1250A - Spa 1250B - Nage	5,8 x 2,3 x 1,5	Spa Pack - 240V, 16A Nage Pack - 240V, 16A Propulsion - 240V, 32A	4 - Spa 2 - Nage	8,7 7,7 - Nage 1,0 - Spa	1,315 de 10,595	Spa - MS81SPAÉ Nage - MS6013XE

¹Reportez-vous à la section des exigences électriques.

²Le poids plein est basé sur le poids vide et la capacité maximale d'occupation avec un poids moyen par personne de 84 kg et une masse d'eau de 1kg par litre.

CONTROLES SPAS

L'ECRAN PRINCIPAL



STATUT DU SPA

Des informations importantes au sujet du fonctionnement du spa peuvent être vues rapidement sur l'écran principal.

Les caractéristiques les plus importantes, y compris l'ajustement du réglage de température, peuvent être accédées à partir de cet écran.

La température actuelle de l'eau peut être vue dans un texte plus large si désiré, ou le réglage de température peut être sélectionné et ajusté.

L'heure de la journée, les statuts des opérations d'Ozone et de Filtration, ainsi que d'autres messages et alertes.

La moyenne de température haute ou celle de la température basse est indiquée dans le coin supérieur droit. L'icône dans le centre indiquera quand la pompe fonctionne ainsi que le réchauffeur. Un icône de verrouillage est visible sur le panneau quand les réglages sont bloqués.

Les choix des menus sur la droite peuvent être sélectionnés et l'écran changera pour montrer des contrôles détaillés ou des fonctions de programme.

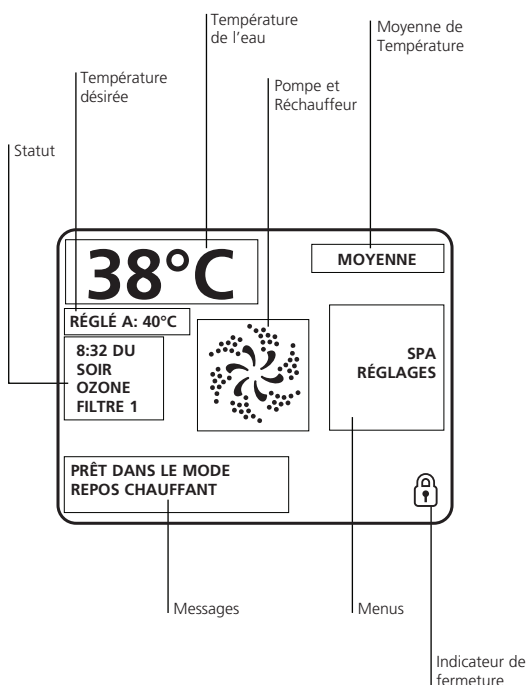

CONTROLES SPAS

L'ECRAN PRINCIPAL

NAVIGATION

La navigation de la structure du menu entière est faite avec les 5 boutons sur le panneau de contrôle.

Quand le texte d'une fonction change pendant la navigation, cela indique que la fonction a été sélectionnée pour action. Le fonctionnement ou le changement de cette fonction est généralement fait avec la touche du centre ou "Sélectionner".

Le seul point qui peut être changé sur le côté gauche de l'écran principal est le réglage de la Température. Pressez la touche de la flèche gauche pour changer le réglage de la température (chiffre en blanc). Le réglage de la température peut ainsi être ajusté avec les touches Haut et Bas. En pressant la touche sélection ou la touche de la flèche droite, cela sauvera la nouvelle température réglée.

Sur le côté droit de l'écran, les sélections du menu peuvent être faites avec les touches Haut et Bas. Utilisez la touche « Sélectionner » pour choisir un point. La sélection d'un de ces points changera à un écran différent avec des contrôles additionnels.

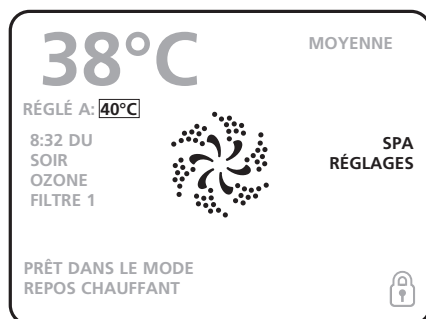

MESSAGES

En bas de l'écran, des messages peuvent apparaître à divers moments. Certains de ces messages doivent être effacés par l'utilisateur (Voir section " Messages Généraux").

PRESS-ET-MAINTENIR

Si le bouton de Température est pressé et maintenu quand la température clignote, la température continuera à changer jusqu'à que la touche soit relâchée ou quand les limites de la moyenne de Température sont atteintes.

CONTROLES SPAS

L'ECRAN DU SPA ET LES COMMANDES

ACCES A TOUT L'EQUIPEMENT

L'écran du spa montre tout l'équipement disponible pour contrôler, ainsi que toutes les autres caractéristiques, comme inverser, dans un écran facile à naviguer. L'affichage montre que les icônes montrés liés à l'équipement sont installés sur un mode de spa particulier, ainsi cet écran peut changer selon l'installation.

Les boutons de navigation sont utilisés pour sélectionner une fonction individuelle. La fonction choisie est surlignée avec un contour blanc et le texte en-dessous de l'icône devient blanc. Une fois que la fonction est sélectionnée, elle peut être contrôlée en utilisant le bouton « Sélectionner » au centre.

Certaines fonctions, comme pompes, peuvent avoir plus d'un état ALLUME, ainsi l'icône changera pour refléter l'état dans lequel l'équipement est. Vous trouverez en-dessous des exemples d'indicateurs de Pompes 2-Vitesse.



Jets Eteints



Jets lents



Jets forts

Si le spa a une Pompe Circ 24 heures, un icône Pompe Circ apparaîtra pour indiquer son activité. Mais en-dehors du mode d'amorçage, la pompe Circ 24 heures ne peut pas être contrôlée directement.

NOTE: L'icône pour la pompe Circ, associée avec le réchauffeur, aura une lueur rouge dans le centre quand le réchauffeur fonctionne.



COMMANDES

La zone des commandes vous permettra de pré-régler n'importe quelle fonction quand la commande est activée. Il y a quatre différentes commandes qui peuvent être présélectionnées. Par exemple, si vous voulez que toutes les pompes fonctionnent en même temps : allumez les pompes, accédant la zone des commandes et surligner la commande #1. Une fois que c'est enregistré, à chaque fois que vous surlignez la commande #1, toutes les pompes s'activeront. Pour sauver une commande spécifique, tapez et maintenez la commande surlignée pour 5 secondes jusqu'à l'affichage montre "commande sauvée" dans le coin inférieur gauche

CONTROLES SPAS

LES RÉGLAGES SUR L'ÉCRAN

PRESSIION D'UN "BOUTON"

Quand des instructions sont données de "presser un bouton" l'un de ces éléments peut être fait:

- Naviguez à la commande désirée sur tout écran. Quand la commande désirée est surlignée, pressez le bouton "Sélectionner".

PROGRAMMATION, ETC.

L'écran des réglages est où tous les programmes et les comportements du spa sont contrôlés.

L'écran a plusieurs caractéristiques qui peuvent être suivies directement. Ces caractéristiques comprennent la plage de température, le mode de chauffage, et l'Inversion de l'affichage du panneau. Quand une de ces commandes est surlignée, le bouton "Sélectionner" est utilisé pour basculer entre les 2 réglages. Toutes les autres commandes du menu (avec une flèche pointant à droite) vont à un autre niveau dans le menu.

PRESS-ET-MAINTENIR

Si le bouton Haut et Bas est pressé et maintenu quand une fonction dans la liste des menus est surlignée, la liste peut défiler rapidement du haut vers le bas. La barre de défilement sur le côté droite de l'écran indique la position relative de la fonction surlignée dans la liste



DOUBLE PLAGE DE TEMPERATURE (ELEEVEE OU BASSE)

Ce système incorpore deux réglages de double plage de température avec des réglages indépendants de température pour chaque plage. La plage spécifique peut être sélectionnée sur l'écran de réglages et est visible sur l'écran principal dans le côté supérieur droit de l'affichage.

Ces plages peuvent être utilisées pour des raisons diverses, par exemple une utilisation commune du réglage "Prêt à utiliser" ou bien un réglage "vacances". Chaque plage maintient sa propre température réglée comme programmée par l'utilisateur. De cette façon, quand une plage est sélectionnée, le spa chauffera à la température réglée associée avec cette plage.

Plage élevée peut être réglée entre 26 °C et 40°C. Plage basse peut être réglée entre 10°C et 33°C.

La protection antigel est active dans n'importe quelle plage.

CONTROLES SPAS

LES RÉGLAGES DE L'ÉCRAN

MODE CHAUFFAGE – PRET VS. REPOS

Afin que le spa puisse fonctionner, une pompe a besoin de circuler l'eau a travers le rechauffeur.

Le Mode REPOS permettra le chauffage uniquement pendant le cycle de filtration du filtre.

Le Mode REPOS autorisera le chauffage a chaque fois que la temperature descend en-dessous de la temperature reglee.



MODE PRET DE REPOS

PRET de REPOS est surligné dans l'affichage si le spa est en Mode Repos et le bouton Jets 1 est pressé. Cela assume que le spa a été utilisé et il chauffera a la température demandée. Après 1 heure, le Système se renversera dans le mode Repos. Ce mode peut être aussi réglé à nouveau en entrant le menu des réglages et en changeant le mode Chauffage.

CONTROLES SPAS

COMMENCEMENT INITIAL

PREPARATION ET REMPLISSAGE

Remplissez le spa à son niveau d'opération. Assurez-vous que tous les jets et valves du système de tuyauterie sont ouverts afin de permettre un maximum d'air de s'échapper de la tuyauterie et du système de contrôle pendant le remplissage du spa.

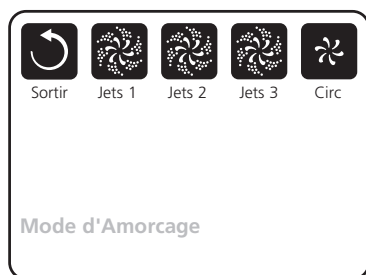

MODE D'AMORÇAGE

Après le démarrage, le système entrera dans le Mode d'Amorçage et affichera un écran du mode d'Amorçage. Seulement les icônes des pompes apparaîtront sur l'écran du mode d'amorçage. Le système retournera automatiquement à son réchauffement normal et à la filtration à la fin du mode d'amorçage, qui dure environ 4-5 minutes. Pendant le Mode d'Amorçage, le réchauffeur est désactivé pour permettre à la procédure d'amorçage d'être complète sans la possibilité de déclencher le réchauffeur sous des conditions de faible écoulement

ou sans écoulement. Rien ne vient automatiquement, mais la (les) pompe (s) peut(vent) être énergisée(s) en sélectionnant les boutons "Jet". La pompe 24 heures Circ peut être activée en pressant le bouton "Lumière" pendant le Mode d'Amorçage.

AMORCER LES POMPES

Aussitôt que l'affichage au-dessus apparaît sur le panneau, appuyez sur le bouton "Jet" une fois pour démarrer la Pompe 1 en vitesse-lente et puis à nouveau pour passer à la vitesse-rapide. Appuyez sur le bouton Pompe 2 ou "Aux", si vous avez une deuxième pompe, pour la déclencher. Les pompes fonctionneront maintenant en vitesse-rapide pour faciliter l'amorçage. Si les pompes n'ont pas été amorcées après 2 minutes, et l'eau ne s'écoule pas des jets dans le spa, ne laissez pas les pompes continuer à fonctionner. Débranchez la pompe et recommencez la procédure. Note: Eteindre et remettre l'alimentation à nouveau entrainera une nouvelle session d'amorçage pour la pompe. Quelques fois, éteindre et remettre la pompe peuvent l'aider à l'amorcer. Ne pas le faire plus de 5 fois. Si la(les)pompe (s) ne s'amorce(nt) pas, débranchez l'alimentation du spa et suivez les instructions pour enlever l'air coincé dans la tuyauterie (voir section instructions d'installation dans ce manuel).

Important: Une pompe ne doit pas être autorisée à fonctionner sans amorçage pour plus de 2 minutes. Sous n'importe quelle circonstance, une pompe ne doit pas fonctionner sans amorçage après la fin du mode d'amorçage de 4-5 minutes. Cela peut endommager la pompe et entrainer le déclenchement du réchauffeur et une condition de surchauffe.

SORTIR DU MODE D'AMORÇAGE

Vous pouvez sortir manuellement du mode d'Amorçage en appuyant un bouton "Temp" (Haut ou Bas). Note Si vous ne sort pas du mode d'amorçage manuellement comme décrit ci-dessus, le mode d'amorçage s'arrêtera automatiquement après 4-5 minutes. Assur-vous que la(les) pompe(s) ai(en)t été amorcée(s) à ce moment.

Une fois que le système est sorti du mode d'amorçage, le panneau de commande supérieur affichera momentanément la température réglée mais l'affichage ne montrera pas encore la température, comme montrée ci-dessous. Le système a besoin environ d'une minute pour que l'eau puisse s'écouler à travers le réchauffeur pour déterminer la température et l'afficher.

--°F --°C

CONTROLES SPAS

COMPORTEMENT DU SPA

POMPES

Appuyez sur le bouton "Jets 1" une fois pour allumer ou éteindre la pompe 1. Si vous laissez la pompe fonctionner, la pompe s'arrêtera après un certain délai. La pompe 1 à vitesse basse s'arrêtera après 30 minutes. La vitesse haute s'arrêtera après 15 minutes.

FILTRATION ET OZONE

Le système est programmé en usine avec un seul cycle de filtration fonctionnant le soir (assumant que l'heure de la journée a été programmée) quand les coûts d'énergie sont souvent faibles. Les temps et durée de la filtration sont programmables. Un second cycle de filtration peut être ajouté si nécessaire.

Au départ de chaque cycle de filtration, les pompes fonctionneront rapidement pour vidanger la tuyauterie pour maintenir une bonne qualité de l'eau.

PROTECTION ANTIGEL

Si les sondes de température dans le réchauffeur détectent une température assez basse, alors la(les) pompe(s) va de vont s'activer automatiquement pour fournir la protection antigel. La pompe(s) fonctionnera (ont) soit continuellement ou périodiquement selon les conditions. Si les sondes de température détectent une baisse en-dessous de 6.7°C à l'intérieur du réchauffeur, la pompe fonctionnera automatiquement pour fournir la protection antigel. L'équipement ne bouge pas pendant 4 minutes après que les sondes détectent que la température du spa augmente au-dessus de 7.2°C. Pendant la protection antigel, le réchauffeur ne fonctionnera pas.

CYCLE DE NETTOYAGE (OPTIONEL)

Quand une pompe est activée par la pression d'un bouton, le cycle de nettoyage commence 30 minutes après que la pompe a été éteinte ou en mode pause. La pompe et le générateur d'ozone fonctionneront pour 30 minutes ou plus, dépendant du système.

CONTROLES SPAS

L'HEURE DE LA JOURNEE

ASSUR-VOUS DE REGLER L'HEURE DE LA JOURNEE

Le réglage de l'heure de la journée est important pour déterminer les temps de filtration et aussi les autres caractéristiques.

"Réglage Heure" apparaîtra sur l'affichage si l'heure de la journée est enregistrée dans la mémoire.

Sur l'écran des Réglages. Sélectionnez la ligne "Heure de la journée" sur l'écran. Ensuite, naviguez de droite à gauche pour sélectionner l'heure, les minutes, AM de PM et les segments 12 de 24. Utilisez les boutons Haut et Bas pour faire les changements.



SAUVER LES REGLAGES

L'écran de l'heure de la journée est simple, écran modifiable qui montre une fonction de contrôle s'appliquant aussi bien aux autres écrans modifiables.

Quand les changements sont faits, pressez le bouton à nouveau pour sauver ou touchez l'icône Annuler pour sortir sans sauver le changement.



NOTE:

Si l'alimentation est coupée dans le système, l'heure de la journée sera sauvegardée pour plusieurs jours.

CONTROLES SPAS

AJUSTEMENT DE LA FILTRATION

FILTRATION PRINCIPALE

En utilisant la même navigation et l'ajustement comme réglages de l'heure, les Cycles du filtre sont réglés en utilisant une heure de départ et une durée. Chaque réglage peut être ajusté par des augmentations de 15-minute. Ce panneau calcule l'heure d'arrêt et l'affiche automatiquement.



les de filtration

Filtre Cycle 1
commence à 12:00 AM
dure 0 HR 0 Min
Fini à 12:00 AM

 **Filtre Cycle 2 Non**
commence à 2:00 AM
dure 0 HR 0 Min
fini à 12:00 AM







Cycles de filtration

Filtre Cycle 1
commence à 6:15 AM
dure 3 HR 0 Min
fini à 9:15 AM

**Filtre Cycle 2 Non**
commence à 12:00 AM
Dure 0 HR 0 Min
Fini a 12:00 AM





CYCLE DU FILTRE 2 - FILTRATION OPTIONELLE

Le cycle de filtration 2 est DESACTIVE par défaut.

Naviguez simplement sur la ligne du Cycle du filtre 2 en pressant le bouton droit de Navigation, et quand "NON" est surligné, pressez "Haut ou Bas" pour basculer entre "Allumé" et "éteint" pour le Cycle du filtre 2. Quand le cycle de filtration 2 est allumé, il peut être ajusté de la même manière comme un Cycle de filtration 1 en navigant vers la droite.

Il est possible de chevaucher le Cycle de filtration 1 et le Cycle de filtration 2, qui entrainera un raccourcissement de la filtration de la longueur du temps chevauché.

CYCLES DE PURGE

Afin de maintenir des conditions sanitaires, et aussi pour protéger contre le gel, les pompes vidangeront l'eau de leurs propres tuyauteries en fonctionnant brièvement au debout de chaque cycle de filtration. Si le cycle de filtration 1 est de 24 heures, déclencher le cycle de filtration 2 aura pour effet de démarrer une purge

CONTROLES SPAS

OPÉRATION DE RESTRICTION

Ce contrôle peut être limité pour éviter une utilisation non voulue ou un ajustement de la température.

Le verrouillage du panneau évite l'utilisation du contrôleur, mais toutes les fonctions automatiques restent actives.

Le verrouillage des réglages permettent aux Jets et aux fonctions d'être utilisés, mais la Température réglée et les autres réglages programmés ne peuvent pas être ajustés.

Le verrouillage des réglages permet l'accès à une sélection réduite des commandes dans le menu. Cela inclus la température réglée, Inversion, verrouillage, utilités, information et la liste des erreurs. Ces commandes peuvent être vues, mais ne pas peuvent pas être changées ou éditées.

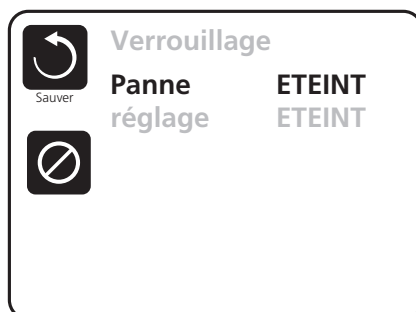

DÉVEROUILLAGE



Quand le système est verrouillé, un icone apparait dans le coin inferieur droit de l'affichage.

Pour déverrouiller, pressez « Déverrouiller » sur l'écran principal. Ensuite, vous pouvez pressez « Réglages » ou « Panneau ». Ensuite, pressez l'écran d'affichage et maintenez pour 5 secondes. Le texte montrera que le déverrouillage a été enlevé. Press le bouton "Retour" pour sortir et sauvegarder.

CONTROLES SPAS

RÉGLAGES SUPPLÉMENTAIRES

MODE DE MAINTIEN

Le mode de maintien est utilisé pour désactiver les pompes pendant les fonctions de service comme le nettoyage ou le remplacement du filtre. Le mode de maintien durera au moins 1 heure à moins que le mode soit sorti manuellement. Si le service du spa exige plus d'une heure, il est peut-être plus simple de débrancher le spa.

UTILITÉS

Le menu des utilités contient les suivants:

Temps A de B

Quand c'est réglé sur ALLUME, l'affichage de la température alternera de Sonde A a Sonde B dans le réchauffeur.

Liste des défauts

La liste des défauts est une liste des derniers 24 défauts qui peuvent être revus par un technicien de service.



Test GFCI

Quand cette fonction est activee, le systeme de controle va simuler un probleme et va declencher le disjoncteur GFCI principal fournissant l'alimentation du spa et le systeme va s'eteindre complètement. Vous devez rebrancher le disjoncteur GFCI afin que le systeme fonctionne a nouveau.

CONTROLES SPAS

RÉGLAGES SUPPLÉMENTAIRES

PREFERENCES

Le menu des préférences permet l'utilisateur de changer certains paramètres basés sur une préférence personnelle.

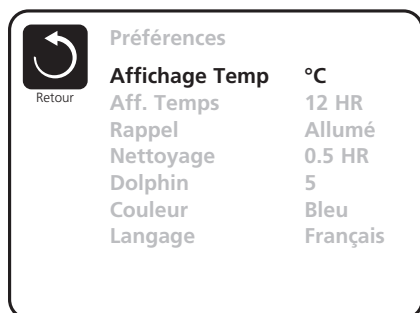

Affichage de la température

Chang la température entre Fahrenheit et Celsius.

Affichage de l'heure

Chang l'horloge entre 12 heures et 24 heures.

Rappels

Allumez ou etteignez les messages de rappel (comme "Nettoyer Filtre").

Nettoyage

La durée du Cycle de nettoyage par défaut est de 30 minutes. La durée peut être réglée par intervalles de 30 minutes jusqu' 4 heures. 30 minutes après que toutes les pompes de jets aient été activées, la pompe de jet #1 fonctionnera à vitesse basse pour la durée du cycle de nettoyage pré-réglée. Si la pompe de jet #1 n'a pas une vitesse basse, ceci ne s'applique pas.

Dolphin

Le controle Dolphin n'est pas disponible sur ce systeme de controle.

Couleur

La pression de la touche "Sélectionner" quand la couleur est surlignée fera défiler les 5 couleurs de fond disponibles dans cette commande.

Langage

Changer le langage affiché dans le menu.

CONTROLES SPAS

INFORMATION

INFORMATION DU SYSTEME

Le menu d'informations du système affiche divers réglages et une identité de ce système particulier. Comme chaque commande est surlignée, le détail de cette commande est affiché au bas de l'écran. Ces réglages sont pour information seulement et ne peuvent pas être changés.



Identité du logiciel (SSID)

Affiche le numéro d'identité du logiciel du Système.

Le Modèle du Système

Affiche le numéro du modèle du Système.

Installation courante

Affiche le numéro d'installation de la configuration sélectionnée.

Signature de Configuration

Affiche le checksum pour le dossier de configuration du système.

Tension du Réchauffeur (Fonction non utilisée sur des systèmes évalués CE.)

Affiche la tension d'opération configurée pour le réchauffeur.

Puissance du réchauffeur comme configurée dans le logiciel (Systèmes CE seulement.)

Affiche l'évaluation du kilowatt du réchauffeur programmé dans le logiciel du système de contrôle (1-3 ou 3-6).

Type de réchauffeur

Affiche un numéro d'identité du type de réchauffeur.

Réglages des Interrupteurs DIP

Affiche un numéro qui représente les positions des interrupteurs DIP de S1 sur la carte électronique principale.

Version du Panneau

Affiche un numéro de logiciel sur le panneau de commande .

CONTROLES SPAS

MESSAGES GÉNÉRAUX

La plupart des messages et des avertissements apparaîtront en bas des écrans normalement utilisés. Certains avertissements et messages peuvent être affichés dans une séquence.

Certains messages peuvent être réglés à nouveau à partir de ce panneau. Les Messages qui peuvent être réglés à nouveau apparaîtront avec une "flèche vers la droite" à la fin du message. Ce message peut être sélectionné en navigant et en pressant la touche "Sélectionner".

--°F --°C

TEMPERATURE DE L'EAU INCONNUE

Après que la pompe ait fonctionné pendant 1 minute, la température s'affichera.

TROP FROID – PROTECTION ANTIGEL

Une condition de gel potentiel a été détectée et toutes les pompes sont activées. Toutes les pompes fonctionnent pour au moins 4 minutes après que la condition de gel potentiel soit terminée.

Dans certains cas, les pompes peuvent être allumées et éteintes et le réchauffeur peut fonctionner pendant la protection antigel.

Ceci est un message opérationnel, pas une erreur

L'EAU EST TROP CHAUDE

Une des sondes de température a détecté la température de l'eau du spa à 43.3°C et les fonctions du spa sont désactivées. Le système se réglera automatiquement quand la température de l'eau du spa est en-dessous de 42.2°C. Cela pourrait être dû à une opération prolongée de la pompe ou à une température ambiante élevée

CONTROLES SPAS

MESSAGES CONCERNANT LE RÉCHAUFFEUR

L'ÉCOULEMENT DANS LE RECHAUFFEUR EST INSUFFISANT

Il n'y a peut-être pas assez d'eau circulant dans le réchauffeur pour pousser la chaleur loin de l'élément chauffant. Le démarrage du réchauffeur commencera après 1 minute. Voir "Vérifications sur l'écoulement" ci-dessous.

L'ÉCOULEMENT DANS LE RECHAUFFEUR EST INSUFFISANT *

Il n'y a pas assez d'eau circulant dans le réchauffeur pour pousser la chaleur loin de l'élément chauffant, et le réchauffeur a été désactivé. Voir « Vérifications sur l'écoulement » ci-dessous. Après que le problème ait été résolu, vous devez presser n'importe quel bouton pour régler à nouveau et commencer le démarrage du réchauffeur.

LE RECHAUFFEUR PEUT ÊTRE A SEC *

Possibilité d'un réchauffeur à sec ou pas assez d'eau dans le réchauffeur pour le démarrer. Le spa est éteint pour 15 minutes. Pressez n'importe quel bouton pour réenclencher le réchauffeur. Voir les "Vérifications sur l'écoulement" ci-dessous.

RECHAUFFEUR A SEC*

Il n'y a pas assez d'eau dans le réchauffeur pour le démarrer. Le spa est éteint. Après que le problème ait été résolu, vous devez presser n'importe quel bouton pour régler à nouveau et déclencher le réchauffeur. Voir "Vérifications sur l'écoulement" ci-dessous.

L'EAU EST TROP CHAUDE *

Une des sondes de température de l'eau a détecté 47.8°C dans le réchauffeur et le spa est éteint. Vous devez presser n'importe quel bouton pour régler à nouveau quand l'eau est à nouveau en-dessous de 42.2°C. Voir « Vérifications sur l'écoulement » ci-dessous

VERIFICATIONS DE L'ÉCOULEMENT

Vérifiez les filtres pour les possibilités de blocage. Essayez de nettoyer ou de remplacer les filtres (spécialement si le spa est équipé avec une pompe de circulation 24 heures). Vérifiez le niveau de l'eau, regard pour des restrictions de débit d'aspiration, des vannes fermées, de l'air bloqué, ou trop de jets fermés et une pompe amorcée.

Sur certains systèmes, même quand le spa est éteint, certains équipements peuvent être branchés pour continuer une surveillance de température ou si la protection antigel est nécessaire.

* Ce message peut être remis à partir du panneau supérieur avec n'importe quelle pression de bouton.

CONTROLES SPAS

MESSAGE CONCERNANT LA SONDE

DESEQUILIBRE DES SONDÉS

Les sondes de température peuvent être désynchronisées par -16°C. Faites appel à un technicien

DESEQUILIBRE DES SONDÉS*

Les sondes de température sont désynchronisées depuis plus d'une heure. Faites appel à un technicien.

DEFAILLANCE DE LA SONDE – SONDE A, SONDE B

Une sonde de température ou une sonde de circuit est en panne. Faites appel à un technicien.

MESSAGES DIVERS

PAS DE COMMUNICATION

Le panneau de contrôle ne reçoit pas d'informations du système. Faites appel à un technicien.

LE TEST DU LOGICIEL EST INSTALLE

Le contrôle du système fonctionne avec un test du logiciel. Faites appel à un technicien.

°F OU °C EST REMPLACÉ PAR °T

Le panneau de contrôle est dans le Mode Test. Faites appel à un technicien.

* Ce message peut être remis à partir du panneau supérieur avec n'importe quelle pression de bouton.

CONTROLES SPAS

MESSAGES CONCERNANT LE SYSTÈME

DEFAILLANCE DE LA MEMOIRE – ERREUR DE CHECKSUM *

Au démarrage, le système a échoué le test du Programme Checksum. Cela indique un problème avec le firmware (programme d'Operations) et nécessite une intervention.

AVERTISSEMENT DE MEMOIRE – REMETTRE LA MEMOIRE PERSISTENTE*

Cela apparait après n'importe quel changement dans la mise en place du système. Contact votre revendeur si ce message apparait plus d'une fois, ou s'il apparait après que le système a fonctionné normalement pour une durée de temps.

DEFAILLANCE DE MEMOIRE – ERREUR DANS LA PENDULE*

Contact votre revendeur

ERREUR DE CONFIGURATION – LE SPA NE DEMARRE PAS

Contact votre revendeur ou votre technicien de service.

UNE POMPE EST APPAREMMENT COINCEE

L'eau peut être surchauffée. ETEIGN LE SPA. NE PAS ENTR DANS L'EAU. Contact votre revendeur

ERREUR

UN POMPE A ETE APPAREMMENT COINCEE LORS DE LA DERNIERE UTILISATION DU SPA
ETEIGN LE SPA. NE PAS ENTR DANS L'EAU. Contact votre revendeur.

* Ce message peut être remis à partir du panneau supérieur avec n'importe quelle pression de bouton.

CONTROLE DU SYSTEME DE PROPULSION



LE SYSTEME DE PROPULSION

L'unique système à courroie permet l'écoulement de l'eau le plus consistant pour nager et faire de l'exercice contrecourant. Le système de propulsion est contrôlé par le système révolutionnaire Swim Number(TM). En plus, votre spa de nage MP est équipé avec un module WiFi qui permet le contrôle du système à partir de l'application *Swim Number (SNAPP). *SNAPP est disponible pour les iPad dans les magasins Apple et vous permet de construire vos propres séances d'exercices personnalisées.

La facilité de fonctionnement du panneau de contrôle de propulsion vous permet non seulement de contrôler la vitesse de l'eau mais aussi de sélectionner les séances d'exercices Smart programmées.

*Voir le manuel d'instructions de l'application Swim Number (SNAPP) pour plus d'informations.

L'ENSEMBLE DE L'EQUIPEMENT D'EXERCICE OPTIONNEL

L'ensemble de l'équipement d'exercice facilite vos séances d'exercice dans votre propre jardin. Des attaches montées à la coque sont utilisées pour fixer l'équipement d'exercice au spa de nage. Ces attaches sont situées sur les côtés de votre spa près des barres d'appui qui sont situées autour du périmètre du spa de nage. Des colliers de chevilles et des élastiques d'exercices sont disponibles vous permettant de faire des exercices de résistance. Voir votre revendeur Master Spas pour plus de détails.

NOTE: NE PAS LAISSER L'EQUIPEMENT D'EXERCICE A L'INTERIEUR DU SPA DE NAGE QUAND IL N'EST PAS UTILISE. NE PAS LAISSER L'EQUIPEMENT D'EXERCICE A L'EXTERIEUR EXPOSE AUX RAYONS ULTRA VIOLET. NE PAS SUIVRE CES DIRECTIVES PEUT ENTRAÎNER DES ACCIDENTS.

CONTROLE DU SYSTEME DE PROPULSION

FONCTIONNEMENT DU SYSTEME DE CONTROLE



1. **Up (Haut)** bouton qui augmente le numéro d'intensité des vagues (vitesse).
2. **Down (Bas)** bouton qui diminue le numéro de vitesse.
3. **Swim Number (Numéro de vagues)** indique la vitesse du système de propulsion des vagues. La vitesse est indiquée par numéros de 1 à 100.
4. **Mode (Mode)** référence utilisée pendant les séances d'exercice pour calculer le nombre de calories quand utilisé avec l'application SNAPP. Pendant une utilisation manuelle, ce réglage peut être changé en touchant le texte surligné mais vous ne verrez pas un changement dans la nage actuelle.
5. **Start (Départ)** bouton déclenche le système de propulsion des vagues après un délai de 5 secondes. Ce délai permet à l'utilisateur le temps de se mettre en position et se préparer pour le type de vague sélectionné.
6. **Pause (Pause)** bouton vous permet momentanément d'arrêter le système de propulsion des vagues. Quand le système est réactivé, il y a un délai de 5 secondes avant un nouveau déclenchement du système.
7. **User (Utiliser)** La sélection des séances d'exercice vous permet de choisir entre l'utilisateur par défaut et tout autre utilisateur identifié qui a été ajouté par l'application SNAPP.
8. **Smart Workouts (Séances d'exercice)** peuvent être sélectionnées à partir de ce tableau en touchant la zone surlignée. Référez-vous svp au guide des références Smart Workout inclus dans le manuel du spa. A partir de ce tableau, vous pouvez sélectionner les séances d'exercice qui vous permettront de faire de l'exercice avec des séances préprogrammées contrôlant les systèmes de propulsion des vagues
9. **Duration (Durée)** montre la durée de la séance d'exercice complète.
10. **Elapsed Time (Temps écoulé)** sera affiché dans le mode manuel des séances d'exercice et indiquera le temps complet du fonctionnement de propulsion de vague dans la séance elle-même et qui est active seulement dans le mode manuel.
11. **Remaining Time (Temps restant)** sera affiché dans la séance d'exercice et indiquera combien de temps il reste à faire pour finir la séance d'exercice.
12. **Step in Cycle (Etape dans le cycle)** indique depuis combien de temps vous êtes dans la séance d'exercice.
13. **Temperature (Température)** de l'eau dans la spa de natation.
14. **Time (heure)** de la journée.
15. **Lock APP (Verrouillage de l'application)** vous permet de restreindre le contrôle du système de propulsion à vague à partir de l'application Swim Number (SNAPP)

Note: Si l'écran supérieur de commande devient irrégulier ou ne fonctionne pas correctement, il a peut-être besoin d'être synchronisé à l'ensemble du contrôle principal. Pour synchroniser le contrôle de commande, maintenez le bouton « Pause » jusqu'à que l'affichage se règle à nouveau et affiche (synchronisé) dans le coin inférieur gauche de l'écran.

CONTROLE DU SYSTEME DE PROPULSION

EXERCICE POUR DÉBUTANTS - 9 MIN. 30 SEC.

Etape	Mode	Secondes	*Numéro de vagues	*Numéro de vagues XP Swim Number	*Numéro de vagues XP	*Numéro de vagues XP Pro	** Exercice recommandé
1	Jogging	15	1	1	1	1	Marche en avant
2	Jogging	15	1	1	1	1	Marche en arrière
3	Jogging	15	1	1	1	1	Marche sur le côté
4	Jogging	15	1	1	1	1	Marche
5	Jogging	15	1	1	1	1	Talons aux fesses
6	Jogging	15	1	1	1	1	Élévation de la jambe droite
7	Jogging	15	1	1	1	1	Changement de jambe
8	Jogging	30	1	1	1	1	Pencher en avant de arrière les deux en direction des vagues
9	Jogging	45	1	1	1	1	Courir
10	Jogging	45	1	1	1	1	Etiirements vers le haut
11	Jogging	45	1	1	1	1	Etiirements vers le bas
12	Jogging	45	1	1	1	1	Flexion d' Extension des hanches
13	Jogging	45	1	1	1	1	Abduction des hanches
14	Jogging	45	1	1	1	1	Rotations corporelles avec maintien isométrique (2 mains)
15	Jogging	45	1	1	1	1	Continuer rotations avec des vagues de devant de côtés
16	Jogging	120	32	12	11	11	Doux jogging dans les vagues

* La vitesse Swim Number dépend du système de propulsion installé dans le spa.

** Voir l'application Swim Number pour iPad ou manuel d'exercices pour des instructions

CONTROLE DU SYSTEME DE PROPULSION

EXERCICES DE NIVEAU INTERMEDIAIRE - 15 MIN. 15 SEC.

Etape	Mode	Secondes	* Numéro de vagues	* Numéro de vagues XP Swim Number	* Numéro de vagues XP Pro	** Exercice recommandé
1	Jogging	25	1	1	1	Marche en avant
2	Jogging	25	1	1	1	Marche en arrière
3	Jogging	25	1	1	1	Marche sur les côtés (deux bras en arrière)
4	Jogging	25	1	1	1	Marcher
5	Jogging	25	1	1	1	Talons aux fesses avec UE
6	Jogging	25	1	1	1	Élévation de la jambe droite
7	Jogging	25	1	1	1	Changement de jambe
8	Jogging	25	1	1	1	Élévation de la jambe gauche
9	Jogging	25	1	1	1	Changement de jambe
10	Jogging	45	1	1	1	Courir en avant
11	Jogging	45	1	1	1	Changement de jambe
12	Jogging	45	1	1	1	Courir de côté
13	Jogging	45	1	1	1	Changement de jambe
14	Jogging	45	1	1	1	Pendrer en avant
15	Jogging	45	1	1	1	Changement de jambe
16	Jogging	45	1	1	1	Pendrer en arrière
17	Jogging	45	1	1	1	Changement de jambe
18	Jogging	45	1	1	1	Mouvement de balance
19	Jogging	45	1	1	1	Changement de jambe
20	Jogging	45	1	1	1	Coups de pied de football
21	Jogging	45	1	1	1	Changement de jambe
22	Natation	30	76	56	48	Ronds de jambe
23	Jogging	120	43	23	20	Courir en avant (pas d'attache)

* La vitesse Swim Number dépend du système de propulsion installé dans le spa.

** Voir l'application Swim Number pour iPad ou manuel d'exercices pour des instructions

CONTROLE DU SYSTEME DE PROPULSION

EXERCICES DE NIVEAU AVANCÉ - - 27 MIN.

Etape	Mode	Secondes	*Numéro de vagues	*Numéro de vagues XP	*Numéro de vagues XP Pro	** Exercice recommandé
1	Jogging	45	1	1	1	Marche en avant
2	Jogging	45	1	1	1	Marche en avant
3	Jogging	45	1	1	1	Marche sur les côtés (1 bras en avant, 1 bras en arrière)
4	Jogging	45	1	1	1	Marche
5	Jogging	45	1	1	1	Talons aux fesses avec UE
6	Jogging	45	1	1	1	Élévation de la jambe droite
7	Jogging	45	1	1	1	Changement de jambe
8	Jogging	45	1	1	1	Élévation de la jambe gauche
9	Jogging	45	1	1	1	Changement de jambe
10	Jogging	45	1	1	1	Jambes droites
11	Jogging	45	1	1	1	Changement de jambe
12	Jogging	75	1	1	1	Courir vers l'avant
13	Jogging	75	1	1	1	Changement de jambe
14	Jogging	75	1	1	1	Courir sur les côtes
15	Jogging	75	1	1	1	Changement de jambe
16	Jogging	75	1	1	1	Alternant avec penchement en avant
17	Jogging	75	1	1	1	Changement de jambe
18	Jogging	75	1	1	1	Alternant avec penchement en arrière
19	Jogging	75	1	1	1	Changement de jambe
20	Jogging	75	1	1	1	Mouvements de balance
21	Jogging	75	1	1	1	Changement de jambe
22	Jogging	75	1	1	1	Coups de pied de football
23	Jogging	75	1	1	1	Changement de jambe
24	Natation	45	1	1	1	Ronds de jambe
25	Jogging	60	65	45	39	Courir en avant
26	Jogging	60	65	45	39	Courir de côté
27	Jogging	60	65	45	39	Courir en arrière

*La vitesse Swim Number dépend du système de propulsion installé dans le spa.

**Voir l'application Swim Number pour iPad ou manuel d'exercices pour des instructions

CONTROLE DU SYSTEME DE PROPULSION

EXERCICES D'ENTRAINEMENT POUR DEBUTANTS - 15 MIN.

Étape	Mode	Secondes	* Numéro de vagues	* Numéro de vagues XP	* Numéro de Vagues XP Pro	** Exercice recommandé
1	Natation	60	54	34	30	Brasse
2	Jogging	60	54	34	30	Courir sur place
3	Jogging	30	1	1	1	Avancer jambe droite
4	Jogging	30	1	1	1	Avancer jambe gauche
5	Jogging	60	65	45	39	Exercice de fesses
6	Jogging	30	1	1	1	Mouvement circ. des bras en avant
7	Jogging	30	1	1	1	Mouvement circ. Des bras en arrière
8	Jogging	60	65	45	39	Genoux hauts
9	Jogging	60	1	1	1	Barres d'exercice
10	Jogging	60	65	45	39	Courir sur place
11	Jogging	30	1	1	1	Plier bras droit (bicep)
12	Jogging	30	1	1	1	Plier bras gauche (bicep)
13	Jogging	60	65	45	39	Exercices de fesses
14	Jogging	60	1	1	1	Exercices assis
15	Jogging	60	65	45	39	Genoux hauts
16	Jogging	30	1	1	1	Plier (extension triceps)
17	Natation	60	65	45	39	Brasse
18	Natation	30	76	56	48	Utilisation de Poids
19	Jogging	60	43	23	20	Courir sur place

* La vitesse Swim Number dépend du système de propulsion installé dans le spa.

** Voir l'application Swim Number pour iPad ou manuel d'exercices pour des instructions

CONTROLE DU SYSTEME DE PROPULSION

EXERCICES POUR NIVEAU INTERMÉDIAIRE - 30 MIN.

Étape	Mode	Secondes	*Numéro de vagues	*Numéro de vagues XP	*Numéro de vagues XP Pro	** Exercice recommandé
1	Natation	120	54	34	30	Brasse
2	Jogging	120	54	34	30	Courir sur place
3	Jogging	60	1	1	1	Avancer jambe droite
4	Jogging	60	1	1	1	Avancer jambe gauche
5	Jogging	60	65	45	39	Exercice fessier
6	Jogging	60	1	1	1	Lever jambe droite
7	Jogging	60	1	1	1	Lever jambe gauche
8	Jogging	60	1	1	1	Mouvement circulaire des bras en avant
9	Jogging	60	1	1	1	Mouvement circulaire des bras en arrière
10	Jogging	60	65	45	39	Genoux Hauts
11	Jogging	60	1	1	1	Plier (pression d'épaules)
12	Natation	60	65	45	39	Brasse
13	Jogging	60	1	1	1	Plier (pression de la poitrine)
14	Natation	60	54	34	30	Natation libre
15	Jogging	60	1	1	1	Plier bras droit (biceps)
16	Jogging	60	1	1	1	Plier bras gauche (bicep)
17	Natation	60	54	34	30	Natation libre
18	Jogging	60	1	1	1	Exercices assis
19	Jogging	60	40	45	39	Courir sur place
20	Jogging	60	1	1	1	Haltères
21	Jogging	60	65	45	39	Brasse
22	Jogging	60	1	1	1	Plier (extension triceps)
23	Jogging	60	65	45	39	Exercices fessiers
24	Jogging	60	1	1	1	Haltères et serrer à la fin
25	Jogging	60	65	45	39	Genoux Hauts
26	Natation	60	76	56	48	Utilisation de poids
27	Jogging	120	34	14	11	Courir sur place

* La vitesse Swim Number dépend du système de propulsion installé dans le spa.

** Voir l'application Swim Number pour iPad ou manuel d'exercices pour des instructions

CONTROLE DU SYSTEME DE PROPULSION

EXERCICES D'ENTRAINEMENT AVANCÉ - 45 MIN.

Etape	Mode	Secondes	*Numéro de vagues	*Numéro de vagues XP	*Numéro de vagues XP Pro	**Exercice recommandé
19	Jogging	60	1	1	1	Plier Bras gauche (biceps)
20	Natation	120	76	56	48	Natation libre
21	Jogging	60	1	1	1	Exercices assis
22	Jogging	60	1	1	1	Circ. Bras en avant
23	Jogging	60	1	1	1	Circ. Bras en arrière
24	Natation	120	65	45	39	Brasse
25	Jogging	60	1	1	1	Haltères
26	Natation	120	76	56	48	Natation libre
27	Jogging	60	1	1	1	Plier (extension triceps)
28	Jogging	60	1	1	1	Lever jambe droite
29	Jogging	60	1	1	1	Lever jambe gauche
30	Jogging	60	60	45	39	Exercices fessiers
31	Jogging	60	1	1	1	Haltères et serr a la fin
32	Jogging	60	1	1	1	Circ. bras en avant
33	Jogging	60	1	1	1	Circ. Bras en arrière
34	Jogging	60	64	45	39	Genoux hauts
35	Natation	60	76	56	48	Utilisation poids
36	Jogging	120	34	14	11	Courir sur place

Etape	Mode	Secondes	*Numéro de vagues	*Numéro de vagues XP	*Numéro de vagues XP Pro	**Exercice recommandé
1	Natation	120	54	34	30	Brasse
2	Jogging	120	54	34	30	Courir sur place
3	Jogging	60	1	1	1	Lever jambe droite
4	Jogging	60	1	1	1	Lever jambe gauche
5	Jogging	60	65	45	39	Exercices fessiers
6	Jogging	60	1	1	1	Lever jambe droite
7	Jogging	60	1	1	1	Lever jambe gauche
8	Jogging	60	1	1	1	Bras en avant (circ)
9	Jogging	60	1	1	1	Bras en arrière (circ)
10	Jogging	60	65	45	39	Genoux hauts
11	Jogging	60	1	1	1	Plier (Pression d'épaules)
12	Natation	120	65	45	39	Brasse
13	Jogging	60	1	1	1	Plier (Pression poitrine)
14	Natation	120	76	56	48	Natation libre
15	Jogging	60	1	1	1	Avancer jambe droite
16	Jogging	60	1	1	1	Avancer jambe gauche
17	Natation	120	65	45	39	Brasse
18	Jogging	60	1	1	1	Band (bicep curl) right arm

*La vitesse Swim Number dépend du système de propulsion installé dans le spa.
 **Voir l'application Swim Number pour iPad ou manuel d'exercices pour des instructions

CONTROLE DU SYSTEME DE PROPULSION

EXERCICES POUR NAGEUR DEBUTANT - 25 MIN.

Etape	Mode	Secondes	*Numéro de vagues	*Numéro de vagues XP	*Numéro de vagues XP Pro	** Exercice recommandé
1	Natation	60	61	41	35	Natation libre
2	Natation	60	61	41	35	Coups de pied
3	Natation	60	54	34	30	Sauts
4	Natation	60	67	47	40	Dos crawlé
5	Jogging	60	1	1	1	Jogging sur place
6	Natation	60	67	47	40	Natation libre
7	Natation	60	61	41	35	Coups de pied
8	Natation	60	54	34	30	Sauts
9	Natation	60	67	47	40	Dos crawlé
10	Jogging	60	1	1	1	Jogging sur place
11	Natation	60	67	47	40	Natation libre
12	Natation	60	61	41	35	Coups de pied
13	Natation	60	54	34	30	Sauts
14	Natation	60	67	47	40	Dos crawlé
15	Jogging	60	1	1	1	Jogging sur place
16	Natation	60	67	47	40	Natation libre
17	Natation	60	61	41	35	Dos crawlé
18	Natation	60	54	34	30	Sauts
19	Natation	60	67	47	40	Dos crawlé
20	Jogging	60	1	1	1	Jogging sur place
21	Natation	60	67	47	40	Natation libre
22	Natation	60	61	41	35	Coups de pied
23	Natation	60	54	34	30	Sauts
24	Natation	60	67	47	40	Dos crawlé
25	Natation	60	61	41	35	Natation libre

* La vitesse Swim Number dépend du système de propulsion installé dans le spa.

** Voir l'application Swim Number pour iPad ou manuel d'exercices pour des instructions

CONTROLE DU SYSTEME DE PROPULSION

EXERCICES POUR NAGEUR INTERMÉDIAIRE - 25 MIN. 30 SEC.

Etape	Mode	Secondes	*Numéro de vagues	* Numéro de vagues XP	* Numéro de vagues XP Pro	** Exercice recommandé
1	Natation	120	54	34	30	Natation libre
2	Natation	60	54	34	30	Sauts 2-2-2
3	Natation	60	1	1	1	5 sauts rapides + 10 55 FR
4	Natation	120	1	1	1	Exercice libre- effort modéré
5	Natation	60	65	45	39	Exercice libre - effort intense
6	Jogging	30	1	1	1	Jogging sur place
7	Natation	60	1	1	1	Sauts 2-2-2
8	Natation	60	1	1	1	5 Sauts rapides + 10 55 FR
9	Natation	120	1	1	1	Exercice libre- effort modéré
10	Natation	60	65	45	39	Exercice libre – effort intense
11	Jogging	30	1	1	1	Jogging sur place
12	Natation	60	65	45	39	Sauts 2-2-2
13	Natation	60	1	1	1	5 sauts rapides + 10 55 FR
14	Natation	120	1	1	1	Exercice libre- effort modéré
15	Natation	60	65	45	39	Exercice libre – effort intense
16	Jogging	30	1	1	1	Jogging sur place
17	Natation	60	65	45	39	Sauts 2-2-2
18	Natation	60	1	1	1	5 sauts rapides + 10 55 FR
19	Natation	120	65	45	39	Exercice libre – effort modéré
20	Natation	60	76	56	48	Exercice libre – effort intense
21	Natation	120	34	14	11	Natation libre

* La vitesse Swim Number dépend du système de propulsion installé dans le spa.

** Voir l'application Swim Number pour iPad ou manuel d'exercices pour des instructions

CONTROLE DU SYSTEME DE PROPULSION

EXERCICES POUR NAGEUR AVANCÉ - 41 MIN.

Etape	Mode	Secondes	*Numéro de vagues	*Numéro de vagues XP	** Exercice commandé
20	Natation	60	67	47	Coups de pied forts
21	Natation	60	80	60	Exercice libre- effort modéré
22	Natation	60	96	76	Exercice libre – effort intense
23	Natation	60	67	47	KKP Brasse
24	Natation	60	96	76	Brasse intense
25	Jogging	60	1	1	Jogging sur place
26	Natation	60	61	41	Coups de pied
27	Natation	60	67	47	Coups de pied modéré
28		60	74	54	Coups de pieds intenses
29	Natation	60	67	47	Coups de pieds très forts
30	Natation	60	80	60	Exercice libre- effort modéré
31	Natation	60	96	76	Exercice libre- effort intense
32	Natation	60	67	47	KKP Brasse
33	Natation	60	96	76	Brasse intense
34	Jogging	60	1	1	Jogging sur place
35	Natation	60	61	41	Coups de pieds
36	Natation	60	67	47	Coups de pieds modérés
37	Natation	60	74	54	Coups de pied intense
38	Natation	120	61	41	Exercice libre

Etape	Mode	Secondes	*Numéro de vagues	*Numéro de vagues XP	** Exercice commandé
1	Natation	180	67	47	Natation libre
2	Natation	60	67	47	Coups de pied forts
3	Natation	60	80	60	Exercice libre- effort modéré
4	Natation	60	96	76	Exercice libre- effort intense
5	Natation	60	67	47	KKP Brasse
6	Natation	60	96	76	Brasse intense
7	Jogging	60	1	1	Jogging sur place
8	Natation	60	61	41	Coups de pied
9	Natation	60	67	47	Coups de pied moyens
10	Natation	60	74	54	Coups de pied intense
11	Natation	60	67	47	Coups de pied très forts
12	Natation	60	80	60	Exercice libre – effort modéré
13	Natation	60	96	76	Exercice libre- effort intense
14	Natation	60	67	47	KKP Brasse
15	Natation	60	96	76	Brasse intense
16	Jogging	60	1	1	Jogging sur place
17	Natation	60	61	41	Coups de pied
18	Natation	60	67	47	Coups de pied modéré mod.mod.modere
19	Natation	60	74	54	Coups de pied intense

* La vitesse Swim Number dépend du système de propulsion installé dans le spa.

** Voir l'application Swim Number pour iPad ou manuel d'exercices pour des instructions

SYSTÈME DE PROPULSION DU SPA DE NAGE

INFORMATIONS TECHNIQUES

REPLACEMENT CRITIQUE DES COMPOSANTS AVEC DES PIÈCES NUMEROTÉES:

ATTENTION: Les pièces citées ci-dessous doivent être seulement remplacées avec des composants identiques à moins que les composants soient approuvés par le Département technique Master Spas. Tout changement ou modification de composants du système entraînera un danger et annulera le certificat de sécurité.

- **Assemblage de la grille de propulsion : X804490**

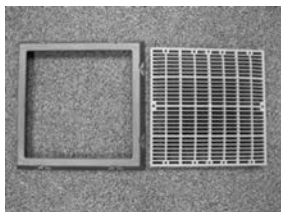

- **Attache de la grille de propulsion (4 par grille): X717900**



- Hélice
 - Vague..... X400125
 - Vague XP X400820
 - Vague XP PRO..... X400820
- *Fréquence Max.
 - Vague..... 66Hz.
 - Vague XP 60Hz.
 - Vague XP PRO..... 68Hz.

*C'est une fréquence maximum certifiée. Le réglage de la fréquence actuelle peut varier.

SPECIFICATIONS DIVERSES DE LA GRILLE DE PROPULSION :

- Murale seulement
- Durée de vie de 7 ans
- Outil nécessaire– Tournevis Phillips No. 2
- Système de poulie doit être un ratio de 1:1 seulement

Note: Les appareillages et les attaches doivent être inspectés pour endommagement ou dérèglement avant chaque utilisation du spa de nage.

OPTION STÉRÉO DELUXE FUSION AIR (SI ÉQUIPÉ)

L'option Deluxe Stéréo Fusion Air offre des modes audio Bluetooth et FM. Ce système est résistant à l'eau et inclus une télécommande pour un changement de modes et contrôler la radio.

Attention: Ne jamais rester plus longtemps de 15 minutes dans votre spa quand la température de l'eau est au-dessus de 37 C. Si vous souhaitez passer plus de temps dans votre spa, pour profiter de la musique, ou juste vous relaxer, assurez-vous de garder la température du spa a en-dessous de la température corporelle (37 C).

1.1 CONNECTEZ

La Stéréo Air Fusion Standard est toujours prête à chaque fois que le spa est branché et fonctionne.

1.2 TELECOMANDE

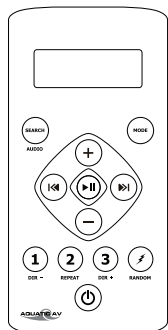

- i** Afin de prolonger la durée de vie de la batterie de la télécommande, le LCD peut être éteint pour 20 secondes s'il n'y a pas d'autre bouton pressé. Pour allumer la télécommande à nouveau, pressez n'importe quel bouton.
- i** Eteignez le DSP pour accès au contrôle des graves et des aigus.
- i** Pour les modes « Répéter » et « Mélanger » du Bluetooth, les fonctions de lecture doivent être activées à travers votre dispositif de media et non pas par la télécommande.

Boutons		Mode Musique: Bluetooth	Mode Radio FM
Puissance		Presser 1 fois : Allumer la télécommande Presser 2 fois : Changer du mode Opération au mode Prêt ou vice-versa.	
Mode		Presser 1 fois: Changer la source. Presser et tenir : Non	Presser 1 fois: Changer la source. Pressez et tenir : Non fonction
Rechercher/Audio		Presser 1 fois : Rechercher Presser et tenir : Menu Audio (BAS-TRE-BAL-FAD-EUR-DX-MONO-STEREO)	Pressez 1 fois: Menu Audio (BAS-TRE-BAL-FAD-EUR-DX-MONO-STEREO) Presser/tenir: Menu Audio (BAS-TRE-BAL-FAD-EUR-DX-MONO-STEREO)
Augmenter le volume		Presser 1 fois: Volume augmenté Presser/tenir: aug. volume rapidement	Presser 1 fois: Volume augmenté Presser/tenir : aug. volume rapidement
Baisser le volume		Presser 1 fois : baisser volume Presser/tenir: baisser volume rapide	Presser 1 fois : baisser volume Presser/tenir: baisser volume rapidement
Jouer/Pauser		Presser 1 fois: Jouer/Pauser Presser/tenir: pas de fonction	Presser 1 fois: bouton de silence. Presser/tenir: Non fonction
Retour rapide		Presser 1 fois: chanson précéd. Presser/tenir: retour rapide	Presser 1 fois : Revenir en arrière Presser/tenir: recherché manuelle
Avance rapide		Presser 1 fois: prochaine chanson Pressez/tenir: avance rapide	Presser 1 fois : numériser Presser /tenir: recherché manuelle
1 / DIR-		Presser 1 fois: Revenir au dossier précédent. Presser/tenir: Non	Presser 1 fois: écouter station 1 FM Presser/tenir: station 1
2 / REPEAT		Pressez 1 fois: Répéter lecture. Presser/tenir: Répéter fonction	Presser 1 fois: écoute station 2 FM Presser/tenir: station 2
3 / DIR+		Presser 1 fois: avancer prochain dossier Pressez/tenir: Non	Presser 1 fois: écouter station 3 Presser/tenir: station 3
12V Trigger/Au hazard		Presser 1 fois: lecture au hazard	Pas de fonction



OPTION STÉRÉO DELUXE FUSION AIR (SI ÉQUIPÉ)

1.3 INSTALLATION DE LA BATTERIE DE LA TELECOMMANDE DE CONTROLE

Dévissez la partie protectrice étanche au dos de la télécommande. Placez la batterie CR-2450 dans la télécommande RF et remplacez la partie protectrice. Quand la batterie est installée, le LCD de la télécommande de contrôle doit être complet et brillant sans clignotant.

1.4 SYNCHRONISATION DE LA TELECOMMANDE

La télécommande devrait déjà être connectée à l'usine, mais si vous avez besoin de synchroniser la télécommande, suivez les étapes ci-dessous.

1. Pressez  bouton Puissance sur la télécommande pour l'allumer
2. Le LCD va s'illuminer et lire 'PAS DE CONNECTION'.
3. Pressez et maintenez  le bouton MODE pour 5 – 10 secondes.
4. Une fois que la télécommande a été connectée, le LCD affichera une des modes audio (BT AUDIO ou AUX).

Pour des télécommandes supplémentaires, vous aurez besoin d'activer/synchroniser ces télécommandes en suivant les étapes ci-dessous.

i Si la procédure de connexion ne marche pas, vérifiez la tension de la batterie de la télécommande. Vérifiez si la tension de la batterie et aussi si elle est installée correctement. Si la tension de la batterie est en dessous de 3V DC, remplacer la batterie.

i Si le LCD affiche "PAS DE CONNEXION" dans n'importe quel mode, cela veut dire que la télécommande est hors de portée de réception ou n'est pas connectée correctement. Rapprochez la télécommande du spa et essayez à nouveau.



i Si vous perdez la télécommande et que vous en achetez une nouvelle, suivez les instructions ci-dessus pour connecter la nouvelle télécommande.

2.1 CONNECTER AVEC UN DISPOSITIF BLUETOOTH

1. Transférez-vous sur le dispositif Bluetooth.
2. Sélectionnez 'AQUATIC AV' à partir de la liste des dispositifs à connecter (pas besoin de code).

i Seulement un dispositif Bluetooth peut être connecté avec le lecteur multimédia à n'importe quel moment.

2.2 ECOULER VIA LE DISPOSITIF BLUETOOTH

1. Le mode Bluetooth peut être activé une fois que le dispositif Bluetooth est connecté.
2. Jouer la chanson du dispositif et le son viendra du cube bleu du lecteur multimédia.
3. Pressez  (JOUER/PAUSER) pour jouer/arrêter la chanson.
4. Pressez  /  (EN ARRIERE/EN AVANT) pour jouer soit les chansons précédentes ou les prochaines chansons.
5. La liste et le volume peuvent être contrôlés directement de votre dispositif Bluetooth ou de la télécommande.

OPTION STÉRÉO DELUXE FUSION AIR (SI ÉQUIPÉ)

3.1 ECOUTER VIA FM

1. Pressez  (MODE) su la télécommande pour changer au mode radio FM.

i Si c'est la première fois que vous écoutez la radio FM, la fréquence par défaut sera 87.5MHz, comme montré sur le LCD de la télécommande.

i La radio FM est seulement disponible quand vous êtes dans le mode Radio FM.





3.2 SCANNER OU CHERCHER LES CHAINES RADIO FM RADIO

1. Pressez  (ARRIERE) ou  (AVANT) pour chercher une nouvelle station.



2. Pressez et maintenez soit  (ARRIERE) ou  (AVANT) pour une opération manuelle.

i Après avoir utilisé le mode Recherche, le système retournera automatiquement sur le mode Scan après 20 secondes.

3.3 SAUVEGARDER LES STATIONS DE RADIO EN MEMOIRE

Pour sauver la fréquence actuelle dans la mémoire, pressez  ,  or  ou  , et maintenez pour plus de 2 secondes. La station sera sauvegardée sur le bouton correspondant.

3.4 ECOUTER POUR SAUVER LA MEMOIRE DE LA RADIO

Pressez le  ,  ou  bouton pré-régulé si vous voulez écouter la station enregistrée sur ce bouton.

3.5 CHANGER ENTRE LES MODES FM US ET EUROPEENS

1. Assurez-vous que la base et la télécommande soient allumées et dans le mode 'RADIO'.

2. Pressez le bouton AUDIO 6 fois d'affilée.

3. La télécommande affichera 'ERE USA' ou 'ERE EUR' selon le mode récemment sélectionné.

4. Utilisez  et  boutons pour changer entre les modes US ou Européen.

5. Pressez  (JOUER/PAUSER) pour sélectionner le mode désiré.

6. Une fois que vous avez changé de mode, il sera par défaut dans la station FM enregistrée dans 'PRESET'.



i Le mode US augmentera ou diminuera la fréquence dans FM des chaînes de 0.1 MHz à la fois (88.5, 88.6, 88.7, etc. MHz). Le mode EUR augmentera ou diminuera la fréquence FM des chaînes de 0.05 MHz à la fois (88.25, 88.30, 88.35, etc. MHz).

i Dans le mode Recherche et dans le mode FR Européen, toutes les chaînes de fréquences seront visibles.

4.1 AJUSTER LE NIVEAU DU VOLUME

1. Pressez  (MONTER VOLUME) une fois pour augmenter le volume.

2. Pressez  (BAISSER VOLUME) une fois pour réduire le volume.

3. Pressez et maintenez  ou  et le cube bleu du lecteur multimédia augmentera ou diminuera le volume audio de façon continue.

OPTION STEREO FUSION AIR BT (SI ÉQUIPÉ)



Attention: Ne restez pas plus de 15 minutes dans le spa par session quand la température de l'eau est au-dessus de 36 degrés. Si vous désirez passer plus de temps dans le spa, soit pour profiter de la musique, ou juste vous relaxer, assurez-vous de garder la température de l'eau en-dessous de la température corporelle (37 degrés).

DANGER – Risque de choc électrique. Ne pas manipuler les contrôles audio pendant que vous êtes à l'intérieur du spa.

DANGER – Risque de choc électrique. Ne pas manipuler, ouvrir, fermer ou connecter les appareils à quai avec des mains humides

DANGER – Risque de choc électrique. Ne pas laisser les portes de compartiment ouvertes.

DANGER – Risque de choc électrique. Remplacer les composants seulement avec les composants identiques.

ATTENTION – Eviter une électrocution. Ne pas connecter n'importe quels composants auxiliaires/externes au système (i.e. câbles, enceintes supplémentaires, écouteurs, des composants supplémentaires Audio/Vidéo, etc.).

NOTE: Ces unités ne sont pas fournies avec une antenne extérieure ; si ajoutée, elle doit être installée conformément avec l'article 810 du Code National Electrique, ANSI / NFPA 70.

NOTE: Ne réparez pas ce produit vous-même car l'ouverture ou l'enlèvement des couvertures peuvent vous exposer une tension dangereuse ou à d'autres risques de blessures. Appeler une personne qualifiée pour toutes réparations.

OPTION STEREO FUSION AIR BT- CONTRÔLES D'EMPLACEMENT

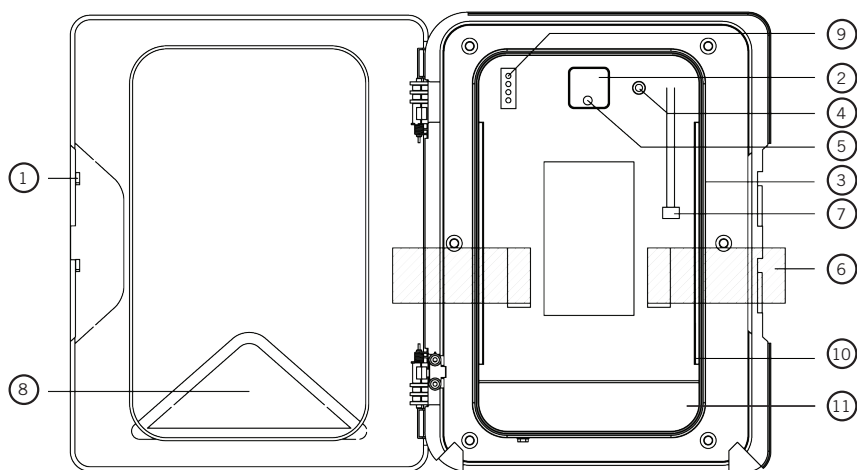

1.1 CONTROLES DE FERMETURE MEDIA DIGITAL

1. Ouvrir/Fermer le loquet et la porte protective
2. Bouton d'alimentation ALLUME/ETEINT
3. Eau/Joint d'intérieur de protection de poussière
4. Contribution de 3.5mm Aux pour les appareils MP3
5. LED Alimentation ALLUME/ETEINT
6. Sangle de Sécurité pour les appareils de media digital
7. Connecteur USB
8. Tableau de contrôle du clavier
9. Indicateur du Mode LED
10. Lumière du fond
11. Plateau de storage des câbles

OPTION STEREO FUSION AIR BT- CONTRÔLES D'EMPLACEMENT

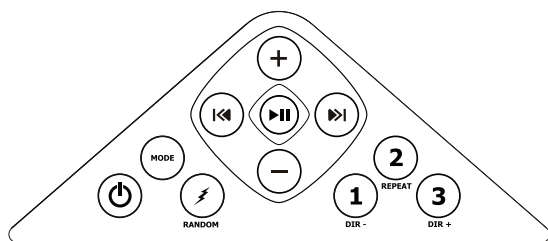

1.2 TABLEAU DE CONTROLE DU CLAVIER

Boutons		Mode de Musique: iPhone, iPod, Bluetooth, USB & MP3	Mode de Radio FM
Alimentation		Pressez 1 fois: Changer du mode Opération au mode Prêt et vice-versa.	
Mode		Pressez 1 fois: Changer la source. A et M : Pas fonction	Pressez 1 fois : Change la source. A et M : Pas fonction
Augmentation volume		Pressez 1 fois : Aug. volume P et M: Aug. volume rapidement	Pressez 1 fois : Aug. volume P et M: Aug. volume rapidement
Diminution volume		Pressez 1 fois: Diminuer volume P et M: Dim. Volume rapidement	Pressez 1 fois: Diminuer volume P et M : Dim. Volume rapidement
Retour Rapide		Pressez 1 fois: Chanson avant .P et M :retour rapide	Pressez 1 fois: Enumérer en arrière P et M: Changer manuellement
Fast Forward		Pressez 1 fois: Chanson prochaine P et M: avance rapide	Pressez 1 fois: Enumérer en avance P et M: Changer manuellement
12V lecture/ Au hasard		Pressez 1 fois : lecture au hasard P et M: Changer 12V allume/éteint	Pressez 1 fois: pas de fonction P et M: Lecture externe Alimentation 12V power allume/éteint
Ecoute/pause		Pressez 1 fois: Ecoute/Pause P et M : Pas de fonction	Pressez 1 fois : En sourdine P et M: pas de fonction
1 / DIR-		Pressez 1 fois: Retour au dossier P et M: pas de fonction	Pressez 1 fois: Ecoute station 1 enregistrée FM P et M: régler Station 1 FM enregistrée. Press and hold: Set preset FM station 1
2 / REPETER		Pressez 1 fois : Répéter fonction P et M: pas fonction	Pressez 1 fois: Ecouter station 2 enregistrée FM P et M: régler Station 2 FM enregistrée
3 / DIR+		Pressez 1 fois : Avancer au prochain dossier. P et M: Pas fonction	Pressez 1 fois : Ecouter station 3 FM P et M: régler Station 3 FM enregistrée

i Le clavier sur le tableau a un ensemble de clés moins important que celui de la télécommande mais a exactement les mêmes fonctions correspondantes. Ce clavier vous permet d'utiliser l'appareil sans la télécommande.

OPTION STEREO FUSION AIR BT- CONTRÔLES D'EMPLACEMENT

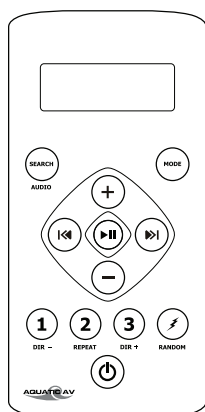

- i** Si votre lecteur de musique est connecté via une contribution auxiliaire vous ne pourrez pas contrôler le courant d'informations.
- i** Pour prolonger la vie de la batterie de la télécommande, le LCD s'éteindra pour 20 secondes s'il n'y a pas d'autres boutons pressés.
- i** Pour rallumer la télécommande, pressez n'importe quel bouton une fois et puis pressez la commande désirée. E teignez DSP pour accéder au contrôle des basses et des aigus.
- i** Dans le mode Bluetooth, les fonctions Répétition ou lecture diverse doivent être activées via votre appareil de media et non pas à partir de votre télécommande.

1.3 TELECOMMANDE

Boutons		Mode de Musique: iPhone, iPod, Bluetooth, USB & MP3	Mode de Radio FM
Alimentation		Pressez 1 fois : Allumez la télécommande Pressez 2 fois: Changer du mode Opération au mode Prêt ou vice-versa.	
Mode		Pressez 1 fois: Changer la source. P et M: Pas de fonction	Pressez 1 fois: changer la source. P et M: Pas de fonction
Recherche/ Audio		Pressez 1 fois: Rechercher P et M: Menu Audio (BAS-TRE- BAL-FAD-EUR-DX-MONO-STEREO)	Pressez 1 fois: Menu Audio(BAS-TRE- BAL-FAD-EUR-DX-MONO-STEREO)
Augmentation Volume		Pressez 1 fois : Augmenter volume P et M : Aug. volume rapidement	Pressez 1 fois : Augmenter Volume P et M: Aug. Volume rapidement
Diminuer Volume		Pressez 1 fois : Augmenter volume P et M : Aug. volume rapidement	Pressez 1 fois : Augmenter Volume P et M: Aug. Volume rapidement
Jouer/Pause		Pressez 1 fois: Baisser volume P et M: Baisser volume rapidement	P et M: Baisser volume P et M: Baisser volume rapidement
En arrière Rapidement		Pressez 1 fois: Chanson d'avant . P et M: pas de fonction	Pressez 1 fois : Enumérez en arrière P et M: changer manuellement
En avant rapidement		Pressez 1 fois : Prochaine chanson P et M: Avancez rapidement	Pressez 1 fois : Enumérez en avant P et M: Changer manuellement
1 / DIR-		Pressez 1 fois : Retour au dossier d'avant. P et M: Pas de fonction	Pressez 1 fois: Ecouter station 1 FM . P et M. Régler station 1 enregistrée
2 / REPEAT		Pressez 1 fois : Répéter P et M : Pas de fonction	Pressez 1 fois : Ecouter station 2 FM. P et M: Régler station 2 enregistrée
3 / DIR+		Pressez 1 fois : Avancer prochain dossier P et M: pas de fonction	Pressez 1 fois: Ecouter station 3 FM.P et M: Régler station 3 enregistrée
Au hasard		Pressez 1 fois: Fonction de lecture au hasard. P et M : Renversement interne	Pressez 1 fois: Pas de fonction P et M: Renversement externe 12V alimentation Allumée/Eteinte

OPTION STEREO FUSION AIR BT - BRANCHEMENT

2.1 INSTALLATION DE LA BATTERIE DE LA TELECOMMANDE DE CONTROLE

Dévissez la partie protectrice étanche au dos de la télécommande. Placez la batterie CR-2450 dans la télécommande RF et remplacez la partie protectrice. Quand la batterie est installée, le LCD de la télécommande de contrôle doit être complet et brillant sans clignotant.

2.2 ALIMENTATION

Pressez le  bouton le bouton ALLUME/ETEINT



Lumière rouge : branchez le boîtier sur ALLUME, mais l'appareil doit être en mode « Veille ».

Lumière bleu : l'appareil est ALLUME et cherche une station de radio.

Pour les applications qui demandent une faible intensité de courant et où la batterie peut se décharger, le bouton d'alimentation doit être ETEINT dans l'appareil. Quand le bouton de l'alimentation est dans la position ETEINT, la position rouge du LED ne sera pas surlignée.

Pour les applications où une batterie 12 V n'est pas utilisée, le bouton d'alimentation peut rester sur ETEINT et la télécommande ou les commandes de contrôles peuvent être utilisées pour allumer ou éteindre en conséquence.

2.3 SYNCHRONISATION DE LA TELECOMMANDE

1. Eteignez l'appareil avec le bouton d'alimentation à l'intérieur de la porte. Le LED ne doit pas être surligné.
2. Pressez le bouton Rouge  (ALIMENTATION) sur la télécommande.
3. Pressez et maintenez le bouton  (MODE) jusqu'à que le LCD lit CONNECTER.
4. Continuez à presser et à maintenir le bouton  (MODE) pendant l'étape 5 ci-dessous.
5. Mettre l'appareil en mode neutre (dans les 10 secondes) avec le bouton allume/eteint de la porte (le LED rouge s'allumera et tournera bleu).
6. La télécommande du LCD doit lire BIENVENUE ou montre un mode de position comme RADIO, USB, BT ou AUX IN.

Pour les contrôles supplémentaires de la télécommande, vous avez aussi besoin d'activer/synchroniser ces contrôles en suivant ces étapes au-dessus.

i Si la procédure de connexion ne marche pas, tourner le bouton sur éteint en utilisant le bouton d'alimentation à l'intérieur du boîtier. Débranchez la broche 12 sur le derrière du bouton pour 3 minutes. Rebranchez et répétez ces étapes



i Si la procédure de connexion ne marche pas, tourner le bouton sur éteint en utilisant le bouton d'alimentation à l'intérieur du boîtier. Débranchez la broche 12 sur le derrière du bouton pour 3 minutes. Rebranchez et répétez ces étapes

i S'il le LCD affiche "Pas de connexion" dans n'importe quel mode, cela veut dire que la télécommande est hors de portée de réception. Rapprochez la télécommande du spa et essayez à nouveau.

i Si vous perdez la télécommande et achetez une nouvelle, svp, suivez les directions ci-dessus pour faire la connexion avant de l'utilisation.







OPTION STEREO FUSION AIR BT-ECOUTE DES APPAREILS

3.1 ECOUTER AVEC UN USB







1. Branchez le lecteur de Media Digital.
2. Connectez votre lecteur au câble USB câble à l'intérieur de lecteur de Media Digital en utilisant l'adaptateur USB correct.
3. Sécurisez l'appareil avec des sangles fournies.
4. Sécurisez la porte protectrice de lecteur de Media Digital.
5. Pressez  (PUISSANCE) sur la télécommande ou bouton Puissance sur le lecteur pour le brancher.
6. Pressez  (MODE) sur la télécommande pour sélectionner le mode USB. Utilisez les boutons comme montrés sur le tableau de la télécommande.

 *Toujours assurez-vous de connecter et de déconnecter votre lecteur de media avec des mains sèches!*

3.1.1.1 RECHERCHE USB

1. Quand vous utilisez un appareil USB, pressez  (RECHERCHER) pour entrer dans le mode de recherche USB.
2. Utilisez  et  (volume HAUT/BAS) pour défiler les dossiers que vous avez sur votre appareil USB et sélectionnez un dossier en pressant le bouton  (JOUER/PAUSER).
3. Utilisez  et  (volume HAUT/BAS) pour défiler les chansons dans le dossier et pressez  (JOUER/PAUSER) pour jouer la chanson désirée.

3.1.1.2 RECHERCHE IPHONES ET IPODS

1. Quand vous utilisez un IPHONE ou un IPOD, pressez  (RECHERCHE) pour entrer dans le mode « Recherche » du Iphone ou du Ipod.
2. Une fois dans le mode « Recherche », la télécommande affichera « Listes des chansons ». Continuez de presser  (RECHERCHE) pour faire défiler les modes de Recherche de ci-dessous :
1) Liste 2) Artiste 3) Album 4)Chanson 5) Style 6) Compositeur 7) Radio.
3. Pressez  (JOUER/PAUSER) Pour selectionner le mode de recherche desire.
4. Utilisez  et  (Volume HAUT/BAS) pour defiler votre media dans le mode selectionne.
5. Une fois le media trouvé, pressez  (JOUER/PAUSER) pour faire votre selection. Si vous avez choisi une chanson, celle-ci commencera à jouer, si vous avez sélectionné une liste de chansons, artiste, album, genre, compositeur ou livre audio, les chansons dans le fichier seront visibles. Pressez  (JOUER/PAUSER) pour écouter la chanson désirée dans le fichier.

3.1.2 CHARGEMENT DE L'APPAREIL

Quand les appareils spécifiques USB sont connectés à l'entrée USB, la batterie de l'appareil se chargera.

OPTION STEREO FUSION AIR BT-ECOUTE DES APPAREILS

3.1.3 MODELES D'I-PHONE ET D'I-POD COMPATIBLES



iPhone 4S
16GB 32GB 64GB



iPhone 4
8GB 16GB 32GB



iPod touch
4th generation
8GB 16GB 32GB 64GB

3.2.1 SE CONNECTER AVEC UN APPAREIL BLUETOOTH

1. Changez à votre appareil Bluetooth.
2. Sélectionnez 'AQUATIC AV' à partir de la liste des appareils disponibles à connecter (pas de code nécessaire)

i *Seulement un appareil Bluetooth peut être connecté avec un appareil de Media Digital à tout moment. Si un autre appareil est à la portée et est connecté, un nouvel appareil ne pourra pas être connecté. Déconnectez l'autre appareil ou rebranchez et immédiatement essayez de connecter le nouvel appareil.*

i *Ce système audio est compatible avec beaucoup d'appareils Bluetooth. Master Spas Inc. ne garantit pas la compatibilité avec tous les appareils Bluetooth.*

3.2.2 ECOUTER VIA UN APPAREIL BLUETOOTH

1. Le mode Bluetooth sera activé une fois que l'appareil Bluetooth est connecté.
2. Jouez la chanson à partir de l'appareil et le son jouera à travers l'appareil de Media Digital.
3. Pressez **(▶)** (JOUER/PAUSE) pour jouer ou arrêter la chanson.
4. Pressez **(◀)** / **(▶)** les boutons (RECULER/AVANCER RAPIDEMENT) pour jouer la chanson précédente ou la prochaine..
5. La recherche et le volume peuvent être contrôlés directement de la télécommande ou du tableau de contrôle de votre appareil Bluetooth.

3.3 ECOUTER VIA UNE ENTREE AUXILIAIRE

1. Allumez l'appareil de Media Digital.
2. Connectez votre appareil MP3 soit à une prise d'entrée ou à une entrée RCA.
3. Sécurisez l'appareil avec des sangles fournies.
4. Sécurisez la porte protectrice de l'appareil de Media Digital.
5. Pressez **(MODE)** sur la télécommande pour sélectionner le mode 'AUX IN'.

i *Seulement une entrée auxiliaire (3.5mm Jack or RCA) peut être utilisée à tout moment.*

3.4 AJUSTER LE VOLUME

1. Pressez **(+)** (VOLUME FORT) une fois pour augmenter le volume.
2. Pressez **(-)** (VOLUME BAS) une fois pour réduire le volume
3. Pressez **(+)** et **(-)** Maintenir soit l'un ou l'autre et le loquet to Media Digital Media augmentera ou diminuera le volume audio continuellement.

OPTION STEREO FUSION AIR BT-ECOUTE RADIO FM

4.1 ENTRER LE MODE RADIO FM



1. Pressez  (MODE) su la télécommande pour changer au mode radio FM.

i Si c'est la première fois que vous écoutez la radio FM, la fréquence par défaut sera 87.5MHz, comme montré sur le LCD de la télécommande.

i La radio FM est seulement disponible quand vous êtes dans le mode Radio FM.



4.2 SCANNER OU CHERCHER LES CHAINES RADIO FM RADIO

1. Pressez  (ARRIERE) ou  (AVANT) pour chercher une nouvelle station.

2. Pressez et maintenez soit  (ARRIERE) ou  (AVANT) pour une opération manuelle.

i Après avoir utilisé le mode Recherche, le système retournera automatiquement sur le mode Scan après 20 secondes.

4.3 SAUVEGARDER LES STATIONS DE RADIO EN MEMOIRE

Pour sauver la fréquence actuelle dans la mémoire, pressez ,  ou  et maintenir pour plus de 2 secondes. La station sera sauvegardée sur le bouton correspondant.

4.4 ECOUTER POUR SAUVER LA MEMOIRE DE LA RADIO

Pressez le ,  ou  bouton préréglé si vous voulez écouter la station enregistrée sur ce bouton.

4.5 CHANGER ENTRE LES MODES FM US ET EUROPEENS

1. Assurez-vous que la base et la télécommande soient allumées et dans le mode 'RADIO'.

2. Pressez le bouton AUDIO 6 fois d'affilée.

3. La télécommande affichera 'ERE USA' ou 'ERE EUR' selon le mode récemment sélectionné.

4. Utilisez  et  boutons pour changer entre les modes US ou Européen.

5. Pressez  (JOUER/PAUSER) pour sélectionner le mode désiré.

6. Une fois que vous avez change de mode, il sera par défaut dans la station FM enregistrée dans 'PRESET'.



i Le mode US augmentera ou diminuera la fréquence dans FM des chaines de 0.1 MHz à la fois (88.5, 88.6, 88.7, etc. MHz). Le mode EUR augmentera ou diminuera la fréquence FM des chaines de 0.05 MHz à la fois (88.25, 88.30, 88.35, etc. MHz).

i Dans le mode Recherche et dans le mode FR Européen, toutes les chaines de fréquences seront visibles.

4.6 AJUSTER LE NIVEAU DU VOLUME

1. Pressez  (MONTER VOLUME) une fois pour augmenter le volume.

2. Pressez  (BAISSER VOLUME) une fois pour réduire le volume.

3. Pressez et maintenez  ou  et le cube bleu du lecteur multimédia augmentera ou diminuera le volume audio de façon continue.

OPTION DELUXE STEREO AIR FUSION BT-FONCTIONS

5.1 LUMIERE INTERNE DE L'APPAREIL

Utilisez le bouton sur la télécommande pour changer la lumière interne ALLUME/ETEINT.

MAST3RPUR (SI ÉQUIPÉ)

Note: L'entretien régulier de ce système Mast3rPur n'est pas couvert par la garantie de votre spa. Votre revendeur Master Spas peut être contacté pour planifier cet entretien.

ATTENTION:

AVANT DE COMMENCER TOUT ENTRETIEN SUR LE SYSTEME MAST3RPUR, ASSUREZ-VOUS QUE LE SPA EST ETEINT.



Schéma 2: Vue éclatée du Système Mast3rPur

a. Enlèvement de la lampe UV – Voir Schéma 2.

Si l'indicateur de Puissance Vert est allumé, mais la lampe d'indicateur Bleu UV est éteinte, la lampe UV a besoin d'être remplacée. De toute façon, la durée de vie de la lampe UV est de 18 mois. La lampe doit être remplacée après 18 mois d'utilisation, même si l'indicateur de la lampe est toujours éclairé

- i. Assurez-vous que l'unité est déconnectée de l'alimentation et que la lampe a refroidi avant de commencer l'entretien.
- ii. Ouvrez le système Mast3rPur en enlevant les vis du bas de l'ensemble de l'enceinte supérieure, en le tournant vers le haut et le pousser vers le bas pour relâcher la broche d'assemblée.
- iii. Débranchez la prise du connecteur de lampe attachée au bout de la lampe UV et placez l'ensemble de l'enceinte supérieure dans un endroit sûr.
- iv. Débranchez la prise du connecteur de lampe attachée au bout de la lampe UV et placez l'ensemble de l'enceinte supérieure dans un endroit sûr. Doucement retirez la lampe UV du tube Quartz. **NE PAS TOUCHER LE VERRE DE LA LAMPE UV AVEC VOS MAINS NUES.** Les huiles sur vos mains peuvent causer des points chauds sur la lampe et raccourcir sa durée de vie. Si l'huile de vos doigts est restée sur le verre de la lampe, nettoyez-le avec un tissu doux et de l'alcool. Si vous voulez remplacer une vieille lampe, prenez la lampe avec précaution et en disposer proprement. (Voir la note environnementale en-dessous).
- v. Assurez-vous que les deux joints et l'embout restent sur les extrémités de la lampe restent en place de façon sûre.

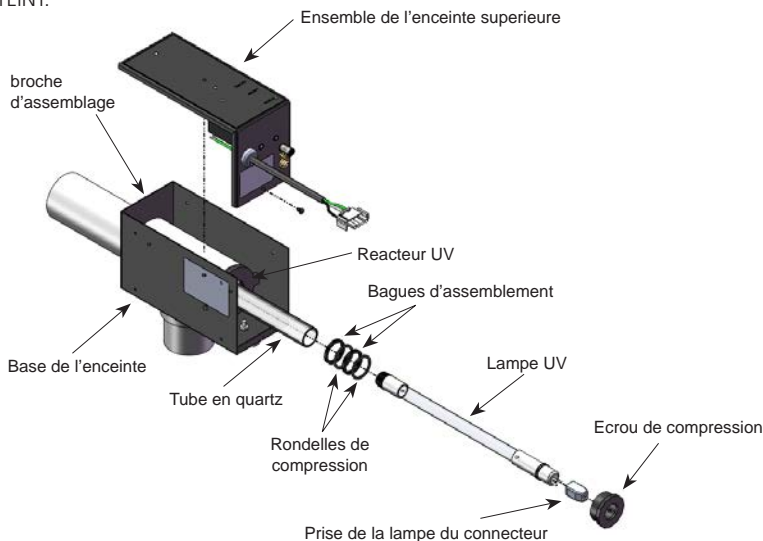
b. Installation de la lampe UV

- i. Assurez-vous de tenir la lampe comme décrits dans la Section A et nettoyer la lampe UV avant son installation si besoin.
- ii. Placer délicatement la lampe UV dans le tube en quartz jusqu'à qu'il soit en contact avec le fond du tube.
- iii. Connectez la prise du connecteur de la lampe aux broches de la lampe.

NOTE: Ne pas forcer la prise de connecteur de la lampe dans les broches. Si vous devez forcer, cela signifie que les composants ne sont pas alignés.

NOTE ENVIRONNEMENTALE: La lampe UV CONTIENT DU MERCURE. A utiliser en fonction des lois d'élimination. Voir: www.lamprecycle.org

c. Service de réacteur UV et Entretien

La lampe UV est dans le tube en Quartz. Si le tube en Quartz devient sale, son habilité de transmettre des rayons venant de la lampe UV sera diminuée et ralentira la performance du système. Le tube en Quartz doit être enlevé du réacteur UV au moins une fois par an, ou durant le changement de l'eau du spa pour inspection et nettoyage si nécessaire. **NE PAS ENLEVER LE TUBE EN QUARTZ AVEC L'EAU DANS LE SPA.**

d. Enlèvement et nettoyage du tube en Quartz

ATTENTION: Porter une protection correcte pour yeux et peau pour réparer les composants en verre.

- i. Assurez-vous que le spa est débranché et que l'eau est enlevée du spa, et que la lampe UV et le tube en Quartz sont refroidis avant de commencer l'entretien sur le tube en Quartz.
- ii. Enlevez l'ensemble de l'enceinte supérieure et la lampe UV comme décrits dans la Section A and mettez-les de côté dans un endroit sûr.
- iii. Enlevez le joint de compression en plastique. S'il y a toujours de l'eau dans la tuyauterie, il y aura une fuite une fois que le joint de compression est enlevé.
- iv. Prenez l'intérieur du tube en Quartz et l'enlever de son boîtier. Assurez-vous que les bagues d'étanchéité et les joints de compression ne se perdent pas pendant l'enlèvement du tube Quartz.
- v. Inspectez la bague d'étanchéité pour entrailles ou dureté et les joints de compression pour fissures, remplacez si nécessaire.
- vi. Nettoyez l'extérieur du tube Quartz avec une solution douce d'acide chlorhydrique et d'eau pour un ratio de 4 parts d'eau à une part d'acide chlorhydrique (4:1). NE PAS UTILISER DES DETERGENTS ABRASIFS car ils peuvent rayer la qualité supérieure du verre en quartz.

ATTENTION : Suivez les directions pour une utilisation sans-danger et manipulation correcte de l'acide chlorhydrique sur l'étiquette du flacon d'acide.

- vii. Après avoir nettoyez le tube en Quartz, rincez-le et séchez-le avec un tissu doux. Inspectez le tube au cas il y a des fissures et remplacer le si vous trouvez des fissures.
- viii. Assurez-vous que le tube en Quartz est sec avant de de le replacer dans la lampe UV.

NOTE: L'endommagement causé par des tubes en Quartz cassés n'est pas couvert sous la garantie limitée du système Mast3rPur.

ATTENTION: Si du verre est coince dans le système du spa, ne branchez pas le spa. Appeler un réparateur professionnel pour l'enlèvement du verre.

e. Installation du tube Quartz

- i. Arrangez les bagues d'étanchéité et les joints de Compression sur le tube en Quartz comme montre sur le schéma 3.



Schéma 3: Détails de l'ensemble du Tube en Quartz scellé

- ii. Installez le tube en Quartz partiellement dans le réacteur UV. Placer le joint de compression sur le bout du tube et poussez le délicatement jusqu'à qu'il soit aligné sur les traits du réacteur UV.
- iii. Serrez les joints de compression dans les lignes jusqu'à que ce soit bien serré. NE PAS TROP SERRER.
- iv. Après avoir rempli le spa, branchez le spa et vérifiez l'étanchéité autour du tube pour les fuites.
- v. Réparez toute fuite trouvée en serrant soigneusement le joint de compression pas plus d'un tour.
- vi. ETEIGNEZ LE SPA une fois que vous vous êtes assurés qu'il n'y a plus de fuite.
- vii. Installez la lampe UV comme décrits dans la Section B.
- viii. Réinstallez l'ensemble de l'enceinte supérieure à l'enceinte de base. Assurez-vous que la broche d'ensemble soit montée à travers le trou dans le rebord de l'enceinte de base avant de visser l'ensemble de l'enceinte supérieure en place.
- ix. L'unité est prête pour une fonction normale.

Contactez votre revendeur Master Spas pour des pièces de remplacement Mast3rPur.

Note: le tuyau d'ozone et la vanne de contrôle connectant entre le générateur d'ozone et l'injecteur d'ozone doivent être inspectés et/ou remplacés, si nécessaire, tous les 12 mois. Selon les conditions de l'air qui est apporté dans le générateur d'ozone, le tuyau d'ozone et la vanne de contrôle peuvent s'user plus rapidement. Cet entretien régulier n'est pas couvert par la garantie du spa.

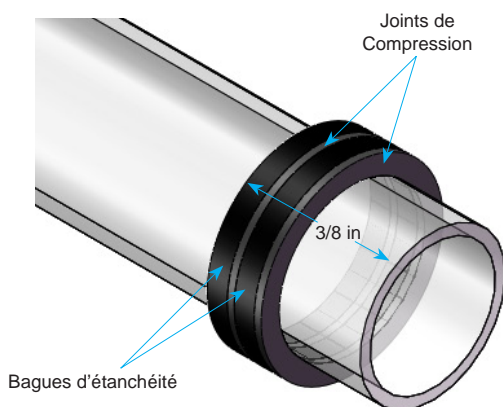

MASTER SPAS®

Master Spas Inc.
6927 Lincoln Parkway
Fort Wayne, IN 46804
www.MasterSpas.com

Le fabricant se réserve le droit de modifier les caractéristiques et les spécifications de ce manuel sans notification préalable et sans encourir la moindre obligation.

POP15MPSSINTOM
Rev. 201412

 MASTER SPAS® *presents*

MICHAEL PHELPS SIGNATURE SWIM SPAS

INTERNATIONAL - DEUTSCH



BEDIENUNGSANLEITUNG

BEDIENUNGSANLEITUNG VON MASTER SPAS

Herzlich Willkommen zur vollkommenen Entspannung !

Danke, dass Sie einen Swim SPA von Master Spas ausgewählt haben. Bitte lesen Sie die gesamte Bedienungsanleitung vor der Installation und Benutzung Ihres Swim SPAs durch. Ziel dieses Handbuchs ist es, Ihnen Sicherheits- und Betriebsinformationen sowie einige Tipps zu geben, die Ihnen helfen werden, den Swim SPA in vollen Zügen zu genießen.

Als dieses Handbuch gedruckt wurde, waren die Informationen korrekt. Master Spas behält sich das Recht vor, seine Produkte ohne vorherige Ankündigung zu verändern oder zu verbessern. Updates oder zusätzliche Informationen erhalten Sie unter folgendem Link www.masterspas.com auf der Kundendienst-Seite.

Eigentumsnachweis

Name _____

Adresse _____

Stadt _____ Land _____ PLZ _____

Telefon-Nr. (____) _____ - _____ Kaufdatum ____ / ____ / ____

Modell _____ Seriennummer _____

Händler-Name _____

Verantwortlicher Kundendienst _____

Position der Seriennummer

Die Seriennummer für Ihren Swim SPA befindet sich in der Nähe des Filters, auf der Steuerung oder auf dem Schild auf der Verkleidung. Es wird mit "H" gefolgt von einer 6-stelligen Nummer starten. Z.B. 1512345

Registrieren Sie Ihr Swim SPA

Bitte achten Sie darauf, Ihren Swim SPA zu registrieren, damit wir Ihnen bei Fragen effizient helfen können. Bis Ihr Swim SPA registriert wurde, hat Master Spas Inc. keine Kenntnis darüber, dass das Swim SPA Ihr Eigentum ist. Sie können Ihren Swim SPA unter www.MasterSpas.com auf der "Kundendienst"-Seite registrieren. Dieser Bereich bietet die Möglichkeit der Online-Registrierung und weitere Informationen.



MASTER SPAS®

6927 Lincoln Parkway
Fort Wayne, Indiana 46804
www.masterspas.com

INHALTSVERZEICHNIS

Inhaltsverzeichnis.....	2
Sicherheitshinweise.....	3-10
Glossar der Swim SPA-Terminologie	11-13
Standortvorbereitung / Allgemeine Richtlinien	14-15
Anleitung zur Inbetriebnahme	16
Die Vorteile der Eco-Pur Filtration	17
Wichtige Begriffe der Wasserchemie	18-19
Warum sind Chemikalien im Swim SPA wichtig ?	20
Wasserpflege.....	21-24
Inbetriebnahme	21
Zeitplan.....	22-23
Anleitung zur Fehlersuche.....	24
Regelmäßige Wartungsarbeiten	25-29
Leitfaden zur Fehlersuche im Swim SPA.....	30-31
Vorbereitung des Swim SPAs für den Winter und zur Lagerung.....	32
Pflege und Wartung des Swim SPAs.....	33-37
Anforderungen an den Elektroanschluss	38-44
Technische Daten des Modells.....	45
Swim SPA-Steuerungen.....	46-62
Propulsion System-Steuerung	63-73
Technische Informationen des Propulsion Systems	74
Deluxe Fusion Air Stereo Option (falls vorhanden)	75-77
Deluxe Fusion BT Stereo Option (falls vorhanden).....	78-86
Mast3rPur Option (falls vorhanden)	87-89

DIESE ANLEITUNG AUFBEWAHREN

Ihr Swim SPA wird mit einem Schild mit Sicherheitshinweisen geliefert. Das Schild ist für Ihre Sicherheit und die Sicherheit Ihrer Gäste und ist für die Verwendung im Freien und in feuchten Räumen. Das Schild sollte für alle Benutzer des Swim SPAs sichtbar angebracht werden.

Bitte nehmen Sie sich die Zeit alle Ihre Gäste auf dieses Schild und die Wichtigkeit der Sicherheitshinweise darauf aufmerksam zu machen.

Denken Sie daran, Ihre Sicherheit und die Sicherheit aller Benutzer Ihres Swim SPAs, ist uns ein wichtiges Anliegen.

Das Schild sollte fest angeschraubt werden. Weitere Schilder oder Ersatzschilder erhalten Sie bei Ihrem Händler oder direkt von der Fabrik.

EINFÜHRUNG

Es ist Zeit, sich zu entspannen! Jetzt haben Sie Ihren eigenen Swim SPA von Master Spas, Inc. Wenn Sie alle Funktionen Ihres neuen Master-Spas verstehen, ist Ihnen eine sorgenfreie, langjährige Warmwasser-Therapie und Spaß garantiert.

Ihre Sicherheit ist von größter Bedeutung für die MasterSpas Familie. Wir bitten Sie daher dieses Handbuch gründlich zu lesen und sich mit allen Sicherheitsaspekten darin vertraut zu machen.

Durch das Lesen und das völlige Verständnis der wichtigen Informationen dieser Anleitung, werden Sie erkennen, dass Sie nun das **ULTIMATIVE ENTSPANNUNGSGERÄT BESITZEN!**

NO DIVING

**DANGER: DIVING MAY
RESULT IN SERIOUS
INJURY OR DEATH.**



WICHTIGE SICHERHEITSHINWEISE

Bei der Installation und Verwendung dieser elektrischen Geräte, sollten die grundlegenden Sicherheitsvorkehrungen beachtet werden, einschließlich der folgenden:

LESEN UND BEFOLGEN SIE ALLE ANWEISUNGEN

WARNHINWEIS – Um die Verletzungsgefahr zu reduzieren, erlauben Sie Kindern nie den Swim SPA ohne Aufsicht zu nutzen.

Ein Drahtleiter wird mit dem Gerät geliefert (massiver Kupferleiter von mindestens 6 AWG (13.302mm²), um dieses Gerät mit allen Metallausrüstungen, Metallgehäusen von elektrischen Geräten, Metallwasserrohren oder Rohrleitungen innerhalb von 5 Fuß (1,5 m) um das Gerät zu verbinden.

(Für Geräte mit angeschlossenem Kabel / wandelbarem Kabel)

GEFAHR – Verletzungsgefahr.

- a) Beschädigtes Kabel sofort ersetzen.
- b) Graben Sie das Kabel nicht ein.
- c) Schließen Sie es nur an eine geerdete Schutzkontakt-Steckdose an.

(Für Geräte, die nur für den Innenbereich hergestellt wurden)

WARNHINWEIS – Nur für den Innenbereich. Dieses Gerät ist nicht zur Verwendung im Freien bestimmt.

(Für Geräte, die nur für den Außenbereich hergestellt wurden)

WARNHINWEIS – Nur für den Außenbereich. Dieses Gerät ist nicht für die Verwendung in Innenräumen vorgesehen.

NO DIVING

**DANGER: DIVING MAY
RESULT IN SERIOUS
INJURY OR DEATH.**



WICHTIGE SICHERHEITSHINWEISE (FORTSETZUNG)

(Für Geräte mit FI-Schutzschalter)

WARNHINWEIS – Dieses Produkt ist mit einem Fehlerstromschutzschalter ausgestattet, welcher sich auf der Vorderseite des ausgewählten Swim SPAs und auf dem 120-Volt-Netzkabel befindet. Der FI-Schutzschalter muss vor jeder Verwendung getestet werden. Öffnen Sie die Service-Tür bei Betrieb des Produkts. Wenn das Produkt den Betrieb einstellt, zeigt dies, dass die Tür mit einer elektrischen Verriegelung ausgestattet ist. Als nächstes drücken Sie die Test-Taste des FI-Schutzschalters und schließen Sie die Service-Tür. Das Produkt sollte nicht funktionieren. Öffnen Sie nun die Service-Tür, drücken die Reset-Taste am FI-Schutzschalter und schließen die Service-Tür. Das Produkt sollte jetzt normal funktionieren. Wenn das Produkt auf diese Art nicht funktioniert, können Potentialausgleichströme einen elektrischen Schlag verursachen. Ziehen Sie das Netzkabel, bis der Fehler gefunden und behoben wurde.

GEFAHR – Ertrinkungsgefahr. Extreme Vorsicht geboten, um einen unberechtigten Zugriff von Kinder zu verhindern. Um Unfälle zu vermeiden, stellen Sie sicher, dass Kinder das Swim SPA ausschließlich unter Aufsicht nutzen.

GEFAHR – Verletzungsgefahr. Die Ansaugung im Swim SPA ist auf den von der Pumpe erzeugten Wasserfluss abgestimmt. Sollte die Notwendigkeit bestehen, die Ansaugung oder die Pumpe zu ersetzen, achten Sie auf kompatible Durchflussraten.

Lassen Sie Ihr Swim SPA nie laufen, wenn die Ansaugfittings beschädigt sind oder fehlen. Ersetzen Sie nie die Ansaugung mit einer Ansaugung, welche eine kleinere Durchflussrate hat als auf der originalen Ansaugung steht.

GEFAHR – Gefahr eines elektrischen Schlages. Stellen Sie Ihr Swim SPA in einer Entfernung von mindestens 1,5 m von allen Metalloberflächen auf. Alternativ kann das Swim SPA auch näher als 1,5 m von Metalloberflächen gestellt werden, wenn alle Metalloberflächen mit einem massiven Kupferleiter von mindestens 8AWG (8.4mm²) mit dem für diesen Zweck vorgesehenen Drahtverbindungsstück am Klemmkasten verbunden sind.

GEFAHR – Gefahr eines elektrischen Schlages. Verwenden Sie keine elektrischen Geräte wie ein Licht, Telefon, Radio oder Fernseher innerhalb von 1,5 m Entfernung von Ihrem Swim SPA.

WARNHINWEIS – Um die Verletzungsgefahr zu reduzieren:

- a) Das Wasser im Swim SPA sollte 40°C nie überschreiten. Wassertemperaturen zwischen 38°C und 40°C gelten als sicher für einen gesunden Erwachsenen. Niedrigere Wassertemperaturen werden für kleine Kinder empfohlen und wenn man das Swim SPA länger als 10 Minuten nutzt.



WICHTIGE SICHERHEITSHINWEISE (FORTSETZUNG)

- b) Da zu hohe Wassertemperaturen in den ersten Monaten der Schwangerschaft den Fötus schädigen können, sollten schwangere oder potentiell schwangere Frauen, die Wassertemperatur auf 38°C limitieren.
- c) Vor dem Eintritt in das Swim SPA sollte der Nutzer die Wassertemperatur messen, da die Toleranzen bei der Temperatursteuerung variieren.
- d) Der Konsum von Alkohol, Drogen oder Medikamenten vor oder während der Nutzung des Swim SPAs kann zu Bewusstlosigkeit und möglichem Ertrinken führen.
- e) Übergewichtige Personen und Personen mit Herzkrankheiten, niedrigem oder hohem Blutdruck, Kreislaufproblemen oder Diabetes sollten vor der Nutzung des Swim SPAs einen Arzt konsultieren.
- f) Personen, die Medikamente nehmen sollten vor der Nutzung des Swim SPAs einen Arzt konsultieren, da einige Medikamente zu Schläfrigkeit führen, während andere Medikamente die Herzfrequenz, den Blutdruck oder den Kreislauf beeinträchtigen

(Für Swim SPAs mit einer Gasheizung)

WARNHINWEIS – Erstickungsgefahr. Swim SPAs mit Gasheizungen sind nur für die Verwendung im Freien gemacht, es sei denn es kann eine ausreichende Belüftung im Innenbereich sichergestellt werden.

HYPERTHERMIE

Hyperthermie tritt auf, wenn die Innentemperatur des Körpers mehrere Grad über der normalen Körpertemperatur von 37°C liegt.

THE SYMPTOME DER HYPERTHERMIE SIND:

- Schwindel • Ohnmacht • Schläfrigkeit • Lethargie
- Anstieg der inneren Körpertemperatur

DIE AUSWIRKUNGEN DER HYPERTHERMIE SIND:

Die bestehende Gefahr nicht wahrzunehmen • Die Unfähigkeit Wärme wahrzunehmen • Die Notwendigkeit das Swim SPA zu verlassen nicht zu erkennen

- Die physische Unfähigkeit das Swim SPA zu verlassen • Fruchtschädigung bei schwangeren Frauen • Bewusstlosigkeit und Gefahr des Ertrinkens

NO DIVING

**DANGER: DIVING MAY
RESULT IN SERIOUS
INJURY OR DEATH.**



WICHTIGE SICHERHEITSHINWEISE (FORTSETZUNG)

GEFAHR – Um das Verletzungsrisiko zu reduzieren, entfernen sie nicht das Gitter an der Ansaugung. Die Ansaugung am Ablauf und Skimmer ist stark, wenn die Düsen im Swim SPA verwendet werden. Beschädigte Abdeckungen können für kleine Kinder und Erwachsene mit langen Haaren gefährlich sein. Sollte irgendein Körperteil reingezogen werden, schalten Sie das Swim SPA sofort aus. Als Vorsichtsmaßnahme sollten lange Haare nicht im Swim SPA schweben.

WARNHINWEIS – Stellen Sie den Swim SPA so auf, dass Sie Wasser leicht aus dem Bereich mit den elektronischen Bauteilen ablaufen lassen können, damit die Geräte nicht beschädigt werden. Achten Sie bei der Installation des Swim SPAs darauf, dass für überlaufendes Wasser ein ausreichendes Ablauf-System vorhanden ist. Bitte lassen Sie mindestens 1 Meter Platz rund um den Swim SPA, um bei Wartungsarbeiten genügend Freiraum zu haben. Fragen Sie Ihren Händler nach den spezifischen Anforderungen.

WARNHINWEIS – Das Swim SPA sollte mit einer passenden, abschließbaren Abdeckung versehen sein, wenn es nicht verwendet wird, um unberechtigten Zugang und Verletzungen zu vermeiden.

WARNHINWEIS – Personen mit Infektionen, Entzündungen oder ähnlichem sollten den Swim SPA nicht nutzen. Warmes und heißes Wasser ermöglichen das Wachstum von infektiösen Bakterien, bei unzureichender Desinfektion.

VORSICHT–Zum Schwimmen/für Wassergymnastik ist eine Temperatur von ca. 26°C sicher.

VORSICHT – Gefahr von Stromschlägen. Lassen Sie das Audio-Fach nicht offen. Bedienung für Audio CDs sollten nicht im Swim SPA verwendet werden.

VORSICHT – Ersetzen Sie Komponenten nur mit identischen Komponenten.

Zusatzkomponenten (z.B. zusätzliche Lautsprecher, Kopfhörer, zusätzliche Audio/Video-Komponenten etc.) an das System. Diese Geräte sind nicht mit einer Außenantenne ausgestattet.

Warten Sie dieses Produkt nicht selbst, da Sie das Öffnen oder Entfernen von Abdeckungen gefährlicher Spannung und anderen Gefahren aussetzen kann. Überlassen Sie alle Wartungsarbeiten qualifiziertem Servicepersonal.

Wenn Netzkabel beschädigt sind, Wasser in den Lautsprecher, das Audio-Fach oder andere elektrische Komponenten im Geräteraum dringt, wird das Schutzschild Anzeichen einer Verschlechterung zeigen oder es gibt andere Zeichen für gefährliche Schäden des Gerätes; schalten Sie den FI-Schutzschalter aus und lassen Sie eine Wartung von qualifiziertem Servicepersonal durchführen.



WICHTIGE SICHERHEITSHINWEISE (FORTSETZUNG)

Das Gerät sollte regelmäßig einmal im Quartal gewartet werden, um ein ordnungsgemäßes Funktionieren sicherzustellen.

GEFAHR – Gefahr eines elektrischen Schlages. Eine grünfarbene Klemme oder eine Klemme mit G, GR, Ground, Grounding oder dem Symbol in der Abbildung 14.1. von UL 1563 befindet sich im Klemmkasten oder Fach. Um das Risiko eines Stromschlages zu vermeiden, muss diese Klemme mit der Erdung der Spannungsversorgung im Service-Panel mit einem durchgehenden Kupferdraht, gleicher Größe wie die Schaltkreisleiter dieses Gerätes, verbunden sein.

Mindestens zwei Kabelschuhe markiert mit "Bonding Lugs" werden auf der äußeren Oberfläche oder in dem Klemmkasten oder Fach bereitgestellt. Um das Risiko eines Stromschlages zu reduzieren, schließen Sie das gemeinsame Massegitter in diesem Bereich des Swim SPAs an die Klemmen mit einem isolierten oder blanken Kupferleiter nicht kleiner als 8,4mm² (8AWG).

Alle Gebiete mit Metallkomponenten wie Schienen, Leitern, Kanalisation oder ähnliche Materialien innerhalb von 3 m des Swim SPAs sollen mit Kupferleitern nicht kleiner als 8,4mm² (8AWG) mit dem Erdungsverteiler verbunden werden.

DIESE ANLEITUNG AUFHEBEN

SICHERHEITSHINWEISE

WARNING: CHILDREN SHOULD NOT USE SPAS OR HOT TUBS WITHOUT ADULT SUPERVISION

WARNHINWEIS: KINDER SOLLTEN DAS SWIM SPA NICHT OHNE AUFSICHT EINES ERWACHSENEN BENUTZEN.

WARNING: DO NOT USE SPAS OR HOT TUBS UNLESS ALL SUCTION GUARDS ARE INSTALLED TO PREVENT BODY AND HAIR ENTRAPMENT.

WARNHINWEIS: VERWENDEN SIE NUR SWIM SPAS, BEI DENEN ALLE ANSAUGABDECKUNGEN INSTALLIERT SIND, DAMIT KEINE KÖRPERTEILE ODER HAARE ANGESAUGT WERDEN KÖNNEN.

WARNING: PEOPLE USING MEDICATIONS AND/OR HAVING AN ADVERSE MEDICAL HISTORY SHOULD CONSULT A PHYSICIAN BEFORE USING A SPA OR HOT TUB.

WARNHINWEIS: PERSONEN DIE MEDIKAMENTE NEHMEN ODER GESUNDHEITLICHE PROBLEME HABEN, SOLLTEN EINEN ARZT KONSULTIEREN, BEVOR SIE EINEN SWIM SPA NUTZEN.

WARNING: PEOPLE WITH INFECTIOUS DISEASES SHOULD NOT USE A SPA OR HOT TUB

WARNHINWEIS: PERSONEN MIT INFEKTIOSEN KRANKHEITEN SOLLTEN KEIN SWIM SPA NUTZEN.

WARNING: TO AVOID INJURY EXERCISE CARE WHEN ENTERING OR EXITING THE SPA OR HOT TUB.

WARNHINWEIS: UM VERLETZUNGEN ZU VERMEIDEN, SEIEN SIE BEIM EIN- UND AUSSTIEG VORSICHTIG.

WARNING: DO NOT USE DRUGS OR ALCOHOL BEFORE OR DURING THE USE OF A SPA OR HOT TUB TO AVOID UNCONSCIOUSNESS AND POSSIBLE DROWNING

WARNHINWEIS: NEHMEN SIE KEINE DROGEN UND TRINKEN SIE KEINEN ALKOHOL VOR ODER WÄHREND DER NUTZUNG EINES SWIM SPAS, DAMIT BEWUSSTLOSIGKEIT UND ERTRINKEN VERMIEDEN WERDEN.

WARNING: PREGNANT OR POSSIBLY PREGNANT WOMEN SHOULD CONSULT A PHYSICIAN BEFORE USING A SPA OR HOT TUB.

WARNHINWEIS: SCHWANGERE ODER POTENTIELL SCHWANGERE FRAUEN SOLLTEN VOR NUTZUNG EINES SWIM SPAS EINEN ARZT KONSULTIEREN.

WARNING: WATER TEMPERATURE IN EXCESS OF 38°C MAY BE INJURIOUS TO YOUR HEALTH

WARNHINWEIS: WASSERTEMPERATUREN ÜBER 38°C KÖNNEN IHRER GESUNDHEIT SCHADEN.

WARNING: BEFORE ENTERING THE SPA OR HOT TUB MEASURE THE WATER TEMPERATURE WITH AN ACCURATE THERMOMETER

WARNHINWEIS: BEVOR SIE IN DAS SWIM SPA GEHEN MESSEN SIE DIE WASSERTEMPERATUR MIT EINEM GENAUEN THERMOMETER.

SICHERHEITSHINWEISE

WARNING: DO NOT USE A SPA OR HOT TUB IMMEDIATELY FOLLOWING STRENUOUS EXERCISE

WARNHINWEIS: NUTZEN SIE KEINEN SWIM SPA DIREKT NACH KÖRPERLICHER ANSTRENGUNG.

WARNING: PROLONGED IMMERSION IN A SPA OR HOT TUB MAY BE INJUROUS TO YOUR HEALTH

WARNHINWEIS: EIN LÄNGERER AUFENTHALT IN EINEM SWIM SPA KANN GEFÄHRLICH FÜR IHRE GESUNDHEIT SEIN.

WARNING: DO NOT PERMIT ELECTRIC APPLIANCES (SUCH AS LIGHT, TELEPHONE, RADIO, OR TELEVISION) WITHIN 1.5 M OF THIS SPA OR HOT TUB

WARNHINWEIS: STELLEN SIE ELEKTRISCHE GERÄTE (WIE LICHT, TELEFON, RADIO ODER FERNSEHER) NUR IN EINEM MINDESTABSTAND VON 1,5 M ENTFERNUNG VOM SWIM SPA AUF.

CAUTION: MAINTAIN WATER CHEMISTRY IN ACCORDANCE WITH MANUFACTURER'S INSTRUCTION

ACHTUNG: DIE WASSERCHEMIE MUSS DEN HERSTELLERANGABEN ENTSPRECHEN.

Hyperthermie tritt auf, wenn die Innentemperatur des Körpers mehrere Grad über der normalen Körpertemperatur von 37°C liegt. Die Symptome der Hyperthermie sind Schläfrigkeit, Lethargie und einen Anstieg der inneren Körpertemperatur. Die Auswirkungen der Hyperthermie sind

- (a) die bestehende Gefahr nicht wahrzunehmen;
- (b) die Unfähigkeit Wärme wahrzunehmen;
- (c) die Notwendigkeit das Swim SPA zu verlassen nicht zu erkennen;
- (d) die physische Unfähigkeit das Swim SPA zu verlassen;
- (e) Fruchtschädigung bei schwangeren Frauen; und
- (f) Bewusstlosigkeit und Gefahr der Ertrinkens.

WARNING: THE USE OF ALCOHOL OR DRUGS CAN GREATLY INCREASE THE RISK OF FATAL HYPERTHERMIA IN HOT TUBS AND SPAS

WARNHINWEIS: DIE EINNAHME VON DROGEN ODER ALKOHOL KANN DAS RISIKO EINER TÖDLICHEN HYPERTHERMIE IN EINEM SWIM SPA STARK ERHÖHEN.

GLOSSAR DER SWIM SPA-TERMINOLOGIE

Ihr neuer Swim SPA von Master-Spa bietet eine Vielzahl von Düsen. Alle Düsen, unabhängig von der Art, führen das Wasser zurück zum Swim SPA. Luft wird durch die Luftregler (falls vorhanden) dem Wasser beigefügt, was eine sanfte bis sehr kräftige Massage ergibt. Der Wasserfluss wird durch Drehen der Außenfläche der Düse an den meisten Jets reguliert. Ihr Swim SPA von Master-Spa kann eine Kombination aus pulsierenden, rotierenden, zweifach pulsierenden und in der Richtung verstellbaren Düsen haben.

1. MASSAGEDÜSEN

Überall in den Sitzen des Swim SPAs, um eine Vielzahl von Therapiekombinationen anzubieten.

2. NACKENDÜSEN (falls vorhanden)

Befinden sich über dem normalen Wasserstand, um eine Massage für den Nacken anzubieten.

3. SCHULTERDÜSEN (falls vorhanden)

Befinden sich über dem normalen Wasserstand, um eine Massage für die Schultern anzubieten.

4. MASTER BLASTER DÜSEN ZUR FUßTHERAPIE (falls vorhanden)

Große Düse mit mehreren feststehenden Öffnungen unten im Swim SPA, nahe des Bodens, für eine exzellente Massage der Füße.

5. UMSCHALTVENTIL FÜR DÜSEN (falls vorhanden)

Sich auf dem oberen Rand des Swim SPAs befindend, lenkt dieses Umschaltventil den Wasserfluss von einer Gruppe der Düsen zu einer anderen. Achten Sie darauf, dass kein Sand oder andere Partikel in das Swim SPA gelangen, da sie das Umschaltventil blockieren können. Am besten drehen Sie das Umschaltventil nur bei ausgeschalteter Pumpe.

6. VENTIL FÜR WASSERATTRAKTIONEN (falls vorhanden)

Sich auf dem oberen Rand des Swim SPAs befindend, lenkt dieses kleinere Ventil den Wasserfluss zu dem Wasserfall und/oder anderen Wasserattraktionen im Swim SPA.

HINWEIS: Wenn das Swim SPA nicht in Gebrauch ist, sollte dieses Ventil nahezu geschlossen sein (nicht vollständig geschlossen), um zu vermeiden, dass die Wasserattraktionen gegen die Abdenkung spritzen, während diese geschlossen ist. Wenn das Ventil geöffnet bleibt, kann Wasser gegen die Abdeckung spritzen und aus dem Swim SPA laufen, was einen Wasserverlust verursacht.

7. LUFTREGLER

Diese kleineren Ventile sitzen auf dem oberen Rand des Swim SPAs. Man kann mit Ihnen den Massageeffekt der Düsen erhöhen oder verringern, indem man die Luftregler öffnet oder schließt. Jeder Luftregler regelt normalerweise 1-2 Düsengruppen oder Sitze. Wenn das Swim SPA nicht in Gebrauch ist, sollten die Luftregler geschlossen bleiben, da die zugefügte Luft das Wasser abkühlt und den Verlust an Desinfektionsmitteln erhöht.

8. OBERES BEDIENELEMENT (DISPLAY)

Mit dem oberen Bedienelement können Sie das Swim SPA von innen oder außen steuern. Sie können damit die Wassertemperatur, Pumpen, Licht, automatische Filterzyklen und andere Funktionen steuern. Die Digitlanzeige zeigt Ihnen konstant die Temperatur und bei Störungen die Fehlermeldungen. Einige Funktionen sind flexibel programmierbar.

GLOSSAR DER SWIM SPA-TERMINOLOGIE

9. PERSÖNLICHE FERNBEDIENUNG (falls vorhanden)

Ausgewählte Swim SPA-Modelle haben zusätzlich eine Fernbedienung, welche es dem Anwender erlaubt die Massage zu steuern, während er sitzen bleibt (falls anwendbar). Beim einmaligen drücken der Fernbedienung wird die Pumpe aktiviert. Beim erneuten drücken läuft die Pumpe auf der höheren Geschwindigkeit und nochmals drücken schaltet sie aus.

10. ZUGANGSPLATTE

Das sind Zugangsplatten an allen vier Seiten des Swim SPAs. Alle Zugangsplatten sind abnehmbar, wenn Service notwendig ist. Master Spas empfiehlt mindestens 90 Zentimeter Platz rund um das Swim SPA zu lassen.

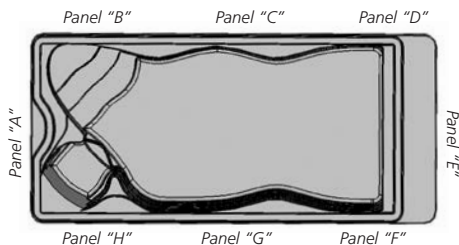

11. ZUGANGSPLATTE ZUM GERÄTEBEREICH

Das ist die Zugangsplatte zu dem Gerätebereich unterhalb des oberen Bedienelements. In diesem Bereich befinden sich die meisten Geräte für den Betrieb des Swim SPAs, wie Pumpen, Heizung, Steuerung, Ozonator (falls vorhanden) und LED Licht-System (falls vorhanden). Die Positionierung von Pumpe und Geräte kann je nach Modell variieren.

12. FILTERDECKEL

Dieser Deckel passt über die Filterfläche und die Skimmerklappe, um die Filter abzudecken. Entfernen Sie den Filterdeckel, um Zugang zu den Filtern für die Wartung zu erhalten.

13. SKIMMERKLAPPE

Die Skimmerklappe ist die horizontale Tür vor den Filtern, die hilft Schmutz im Filterbereich zu behalten.

14. SWIM SPA-STEUERUNG

Dies beinhaltet die Verkabelung und elektronischen Komponenten zur Steuerung des Swim SPAs.

15. SWIM SPA-HEIZUNG

Dies ist eine elektrische Heizung in einem Edelstahlrohr. Sie ist thermostatgesteuert mit Sensoren zur Sicherheitsabschaltung bei hohen Temperaturen.

16. SPERRSCHIEBER

Diese Ventile werden von Servicefachkräften zum Absperrern des Wassers beim Heizsystem (Heizung und Pumpe sind mit der Heizung verrohrt) verwendet, damit der Swim SPA nicht entleert werden muss, wenn das Heizsysteme gewartet oder repariert wird (variiert je nach Modell). **HINWEIS:** Sperrschieber müssen während des normalen Betriebs vollständig geöffnet sein..



Sperrschieber und Pumpenverschraubung

17. HAUPT-MASSAGEPUMPE

Diese erzeugt Wasserfluss durch die Hauptdüsen des Swim SPAs. Die erste Pumpe kann (abhängig vom Modell) eine Zweigeschwindigkeitspumpe sein. Die niedrige Geschwindigkeit (falls anwendbar) liefert eine effiziente Zirkulation während der Filtration, dem Heizen des Swim SPAwassers und eine leichte Strahlwirkung an den Düsen. Die hohe Geschwindigkeit liefert die maximale Strahlwirkung an den Düsen. Die Haupt-Pumpe wird durch die Taste "Jets" oder "Jets I" auf dem oberen Bedienelement gesteuert.

GLOSSAR DER SWIM SPA-TERMINOLOGIE

18. ZWEITE MASSAGEPUMPE (falls vorhanden)

Diese erzeugt Wasserfluss durch 1 – 2 Düsengruppen oder Sitze im Swim SPA. Die zweite Pumpe arbeitet wie die Haupt-Pumpe und wird durch die Taste "Jets II" oder "Aux" auf dem oberen Bedienelement gesteuert.

19. DRITTE MASSAGEPUMPE (falls vorhanden)

Diese erzeugt Wasserfluss durch 1 – 2 Düsengruppen oder Sitze im Swim SPA. Diese wird durch die Taste Jets III auf dem oberen Bedienelement gesteuert.

20. ZIRKULATIONSPUMPE (falls vorhanden)

Diese erzeugt Wasserfluss in der Heizung des Swim SPAs und den nötigen Wasserfluss um die Ozoninjektion zu aktivieren. Diese energieeffiziente Pumpe läuft 24 Stunden für eine effiziente Filtration und Heizung.

21. PUMPENVERSCHRAUBUNG

Mit diesen kann Luft entlassen werden oder Servicepersonal leicht die Pumpen warten.

22. VERSCHRAUBUNG DER HEIZUNG

Mit diesen kann Servicepersonal leicht die Heizung warten.

23. SWIM SPA LICHT

Der Ein-/Ausschalter des Lichts in Ihrem Swim SPA befindet sich auf dem oberen Bedienfeld.

24. ÜBUNGSDÜSEN (H2X Swim SPAs)

Diese große Düsen, gruppiert am Ende Ihres Swim SPAs, bieten Ihnen Wasserfluss gegen welchen Sie schwimmen können. Ein Düsen Umschaltventil kann den Wasserfluss dieser Düsen steuern.

25. SWIM SPA ANSCHLUSSKASTEN (nur MP Swim SPA)

Der interne Anschlusskasten für den Stromanschluss des SPAs befindet sich hinter den Zugangsplatten "B" und "A", welche sich entfernen lassen.

26. ZUGANG ZUM PROPULSION SYSTEM (nur MP Swim SPA)

Das Propulsion System des MP Swim SPAs befindet sich hinter der in der Zeichnung der Zugangsplatten mit „E“ bezeichneten Zugangplatte in der Verkleidung. Der Antriebsmotor, Antriebssteuersatz und die Riemenscheiben für das System befinden sich in diesem Bereich.

27. BEDIENELEMENT DES PROPULSION SYSTEMS (nur MP Swim SPA)

Sie können die Geschwindigkeit des Propulsion Systems Ihres Swim SPAs über die Tasten des Bedienelements im Inneren des Swim SPAs sicher steuern. Über dieses Bedienelement kann das Antriebssystem ein- und ausgeschaltet werden, sowie die Intensität des Wasserflusses geregelt werden. Ihr Swim SPA kann eines der folgenden drei Antriebssysteme haben, je nach ausgewählter Option: Wave, Wave XP oder Wave XP Pro. Alle drei Systeme arbeiten auf die gleiche Weise und werden über das Bedienelement am Ende des Schwimmteils Ihres Swim SPAs gesteuert. Dieses Bedienelement kann sicher vom Inneren des Swim SPAs oder von außen bedient werden, um das Antriebssystem zu steuern.

VORBEREITUNG / ALLGEMEINE RICHTLINIEN

Einen Swim SPA zu installieren ist einfach, wenn Sie es richtig planen. Es ist wichtig, dass Sie folgende Informationen sorgfältig durchlesen und bei Fragen ihren Master Swim SPAs Händler konsultieren.

- 1) Zugang - Die Abmessungen des neuen Swim SPAs bestimmen den Platz, der bei dem Transport des Swim SPAs vom Straßenrand bis zu seinem endgültigen Bestimmungsort benötigt wird. Achten Sie darauf, jegliche Raumbegrenzungen, wie Tore, Türen und vertikale Hindernisse, wie Decken, Dachüberstände, Ballkone und Kabel, sowie Treppen, Bäume und Sträucher im Vorhinein hinsichtlich des Transportes des Swim SPAs abzumessen um spätere Probleme oder eventuelle Schäden zu vermeiden. Bitte kontaktieren Sie diesbezüglich ihren Master Spas Händler vor der Auslieferung, um Ort und Installationspläne zu überprüfen.
- 2) Oberflächen / Anforderungen an Untergrund - Wenn Ihr neues Swim SPA mit Wasser und Badegästen gefüllt ist, kann es mehrere Tonnen wiegen. Es ist zwingend notwendig, dass der Untergrund des Swim SPAs dieses Gewicht tragen kann. Das Swim SPA muss auf einer wasserundurchlässig festen und ebenen Oberfläche stehen. Der empfohlene Grund ist eine Betonplatte mit einer Mindeststärke von 10 cm, welche mit Stahlmatten verstärkt ist.

WICHTIG

Bei der Installation Ihres Swim SPAs im Innenbereich, auf einem Holzdeck, Dach oder Balkon müssen die Lastanforderungen vor der Installation ausgewertet werden. Sie sollten mit einem qualifizierten Unternehmen oder Ihrem örtlichen Bauamt sprechen, um sicherzugehen, dass Ihre Oberfläche für ein Swim SPA ausreichend ist.

Alle Seiten des Swim SPAs müssen für die regelmäßige Wartung oder im Falle, dass Wartung erforderlich ist, zugänglich sein. Regelmäßige Wartungen erfordern den Zugang zu den Geräten. Wenn möglich, ist es ratsam 90cm Platz auf allen Seiten des Swim SPAs zu haben. Ihre Swim SPA-Garantie trägt nicht die Kosten die anfallen, um Zugang zu den Geräten zu bekommen.

ALLGEMEINES FÜR DIE AUßENAUFSTELLUNG

Auch hier wird eine ordnungsgemäße Planung Ihren gesamten Genussfaktor mit Ihrem neuen Swim SPA erhöhen. Im Folgenden sind einige zusätzliche Punkte, die bei der Planung Ihrer Installation zu beachten sind.

- Wie wird das Swim SPA das Landschaftsbild beeinflussen
- Aussicht vom Swim SPA aus und Blick aufs Swim SPA vom Inneren des Hauses
- Ist das Swim SPA Sonne und Schatten von Bäumen ausgeliefert
- Privatsphäre
- Wie gestaltet sich der Weg vom Haus zum Swim SPA
- Nähe zur Umkleide und Bad
- Nähe des Lagers für Chemikalien
- Externe Richtlinien
- Verlegung des Stromkabels

ALLGEMEINES FÜR DIE INNENAUFSTELLUNG

Installieren des Swim SPAs im Innenbereich bedarf ganz anderen Überlegungen.

- Versichern Sie sich mit Ihrem Master Swim SPAs Händler und Vertragspartner, dass lokale alle Gebäude-, Elektro- und Sanitär-Voraussetzungen erfüllt sind
- Planen Sie einen Bodenablauf für Wasser, Entleerung und die Reinigung d. Swim SPAs
- Ein Ventilator kann, aufgrund der hohen Luftfeuchtigkeit durch das Swim SPA erforderlich sein
- Das Material in dem Swim SPA-Raum sollte erhöhte Feuchtigkeit schadfrei aushalten

RICHTLINIEN FÜR TEILWEISEN ODER VOLLSTÄNDIGEN EINBAU

Von Master Spas, Inc. hergestellte Swim SPAs sind entworfen, um in einer Vielzahl von Umgebungen eingesetzt zu werden. Eine davon ist die Installation in der Erde. Sollte ein Swim SPA unterhalb des Entwässerungssystems des Standortes installiert werden, kann es nötig sein, dass ein System zur Verhinderung von Wasseransammlungen basieren auf den Anforderungen der lokal zuständigen Behörde installiert wird. Das Entwässerungssystem, muss basierend auf Dingen wie der Niederschlagsmenge, dem Wasserabfluss, dem Spritzwasser, der Entleerung des Swim SPAs und anderen Faktoren die möglicherweise den Bereich mit Wasser füllen könnten, entwickelt werden. Die entsprechenden Zu- & Ablaufsysteme um das Swim SPA müssen einer entsprechend höheren Belastung angepasst werden. Es wird allgemein empfohlen, dass das Swim SPA überirdisch installiert wird, da das Swim SPA nicht dafür entwickelt wurde im Wasser zu stehen. Wenn ein ordnungsgemäßes Entwässerungssystem auf der Grundlage der Merkmale des Standorts entwickelt wurde, wird die Installation des Swim SPAs unter der Erde als Installationsverfahren akzeptiert.

- Die Einheit ist selbsttragend, wenn sie auf einer Oberfläche steht, die die volle Last des Swim SPAs unterstützen kann. Nicht mit Sand, Kies oder Erdreich hinterfüllen. Andernfalls erlischt die Garantie.
- Planen sie die komplette Entleerung so, dass die elektrischen Geräte nie mit großen Wassermengen in Berührung kommen.
- Planen Sie eine angemessene Belüftung ein, sodass das Gerät nicht überhitzt.
- Ein Radius von mindestens 90 cm sollte als Dienstbereich um die Einheit eingeplant werden. Zugangsprobleme sind nicht durch die Garantie abgedeckt.
- Die Einheit darf nicht in Wasser getaucht werden. Eindringen von Wasser in Geräte schafft viele Gefahren und Folgeschäden die nicht von der Garantie abgedeckt sind.
- Stellen Sie sicher, dass die Umgebung keine zusätzlichen Gefahren schafft.
- Oberflächen die rund um die Einheit plaziert werden sollten bei Nässe uneingeschränkt zum begehen geeignet sein. Ein ordnungsgemäßer Ablauf ist entscheidend für die Installation eines Swim SPAs in der Erde.
- Überprüfen Sie alle Gebäude-, Elektrik- und Sanitär-Richtlinien mit der zuständigen Behörde, um sicherzustellen, dass Ihre Installation den örtlichen Vorschriften entspricht.
- Zusätzliche Maßnahmen müssen bei der Installation der Einheit in ein bereits existierendes Wassersystem vorgenommen werden.
- Stellen Sie sicher, dass die ortsspezifische Entwässerungssysteme, wie beispielsweise nach unten gerichtete Tüllen den Bereich unterhalb des Untergrunds nicht mit Wasser füllen.
- Unterirdische Entwässerungssysteme müssen auf der Grundlage von Niederschlägen ausgewertet werden. Eine Größe passt nicht überall, eine Analyse von einem qualifizierten, lokalen Ingenieur ist nötig, um eine ordnungsgemäße Entwässerung aller Wasserquellen zu gewährleisten, wenn der Swim SPA in der Erde installiert ist.

ANLEITUNG ZUR INBETRIEBNAHME

1. Bringen Sie das Swim SPA in seine Endposition, die den Zugang zu den Geräten und Swim SPA Komponenten ermöglicht.
2. Entfernen Sie die Zugangsplatten in der Verkleidung, um Zugang zu den elektrischen Anschlüssen im Swim SPA zu erhalten. Der Anschlusskasten (nur MP Swim Spas), SPA Steuerung(en) und die Mehrheit der Geräte in Ihrem Swim SPA können über die Zugangsplatten "A" und "B" erreicht werden.
3. Stellen Sie sicher, dass alle Pumpen- und Heizungsverschraubungen fest sind. Jede Pumpe und die Heizung haben jeweils 2 Verschraubungen. Ein neu geliefertes Swim SPA kann durch den Transport des Swim SPAs lose Verschraubungen haben. Überprüfen Sie, dass alle Sperrschieber in der oberen, geöffneten Position sind. Sperrschieber können während des Transports des Swim SPAs geschlossen werden.
4. Füllen Sie das Swim SPA mindestens bis zum Aufkleber der „Mindestwasserstandanzeige“. Der Aufkleber befindet sich normalerweise auf der Wanne in der Nähe des Filters. Bei den Momentum Swim SPA Modellen mit einer klaren Acrylwand, ist es empfehlenswert zuerst den Teil zum Schwimmen zu füllen und dann die Whirlpool-Seite. Beim Entleeren des Swim SPAs immer erst die Whirlpool-Seite entleeren bevor der Teil zum Schwimmen entleert wird.



Sperrschieber und Pumpenverschraubung

5. Schalten Sie das Swim SPA ein. Wenn Ihr Swim SPA mit zwei Elektroschlüssen ausgestattet ist, stellen Sie sicher, dass beide eingeschaltet werden. Das Swim SPA wird den Priming-Modus durchlaufen. Dies dauert etwa 5 Minuten. Der Zweck des Priming-Modus ist es sicherzustellen, dass die Pumpen mit Wasser versorgt und somit betriebsbereit sind. Es kann in einigen Fällen notwendig sein Luft aus den Pumpen in Ihrem Swim SPA entweichen zu lassen, wenn nach Inbetriebnahme Ihres Swim SPAs die Pumpen ein- und ausschaltbar sind, jedoch kein Wasserfluss aus den Düsen in Ihrem Whirlpool kommt. Aufgrund der Art des Wasserfluss und der Hydrotherapie-Pumpen ist zu beachten, dass Lufteinschlüsse bei Pumpen auftreten könnten. Master Spas hat Maßnahmen ergriffen, um diese Wahrscheinlichkeit zu verringern, aber es kann immer noch auftreten, vor allem nach dem Füllen des Swim SPAs. Dies ist nicht durch die Garantie abgedeckt und Servicegebühren können anfallen. Damit die Lufteinschlüsse entweichen können, lösen Sie die Verschraubung an der Ausgangsseite der Pumpe. Diese Pumpenverschraubung ist durch einen Pfeil auf dem Bild der Pumpe oben gekennzeichnet. Wasser sollte aus der Verschraubung treten, wenn die Luft draußen ist. Ziehen Sie die Verschraubung wieder fest und überprüfen sie den Wasserfluss der Pumpen. Wiederholen sie den Vorgang bei Bedarf

HINWEIS: Beim Einschalten kann das Antriebssystem für einige Minuten Wasser gemischt mit Luft fördern, bis die gesamte Luft aus dem System entwichen ist. Das Antriebssystem kann während dieser Zeit laut sein. Das ist normal.

6. Stellen Sie sicher, dass die Düsen in Ihrem Swim SPA geöffnet sind.
7. Passen Sie die Wasserchemie entsprechend den im Abschnitt "Wasserpflege" zur Verfügung gestellten Anweisungen an.
8. Das Wasser in Ihrem Swim SPA erhitzt sich um etwas 1° pro Stunde bei geschlossener Abdeckung. Dies kann variieren.

DIE VORTEILE DER ECO PUR™ FILTRATION



Die Eco Pur™ Wasserfiltersysteme wurden entwickelt, um den Einsatz von Chemikalien in Ihrem Swim SPA zu reduzieren. Dennoch werden Chemikalien, in regelmäßigen Abständen, je nach Gebrauch, immer noch erforderlich sein. Die Eco Pur™ Filtersysteme werden diese Notwendigkeit nicht beseitigen, jedoch eindämmen und so eine natürlichere Wartung ihres Swim SPAs möglich machen.

EIGENSCHAFTEN

- Die Eco Pur™ Filtersysteme oxidieren keine organischen Verbindungen und werden regelmäßig Chlor benötigen, um eine gute Desinfektion und Oxidationsprozesse weiterhin zu gewährleisten.
- Die Eco Pur™ Filtersysteme werden den pH-Wert des Wassers nicht ändern. Die Eco Pur™ Filtersysteme tragen jedoch zur Stabilisierung des pH-Wertes bei. Eco Pur™ wird den (TDS) Chemiegehalt nicht verändern.
- Die Hauptfunktion des Eco Pur™ Filtersystems ist es, sauberes und klares Wasser bereitzustellen. Das richtige chemische Gleichgewicht und eine Filtration sind ebenfalls wichtige Komponenten bei der Qualitätssicherung des Swim SPA-Wassers. Achten Sie immer darauf, dass der pH-Wert und die Gesamthärte des Wassers überprüft und jederzeit ausgeglichen wird. Reinigen Sie den Filter alle 30 Tage mit einem "Filterreiniger" und spülen Sie die Eco Pur™ Kartusche mit einem Schlauch aus, um eine einwandfreie Filtration zu gewährleisten. (Lassen Sie die Eco Pur™ Kartusche nicht im Filterreiniger einweichen.) Wenn das Wasser dreckig scheint oder riecht, geben Sie für eine Schockchlorung 28 mg* in das Swim SPA-Wasser, um übermäßige Verunreinigung zu vermeiden. Bei der Reinigung der Filter, sollten Sie die Pumpen (einschließlich der Zirkulationspumpe) nie laufen lassen, ohne die Filter richtig eingesetzt zu haben. Ansonsten kann es zu Verunreinigungen führen, die in den Pumpen von der Garantie nicht getragene Schäden verursachen.
- Hilft bei der Entfernung von Calciumcarbonat und Schwefelwasserstoff aus dem Swim SPA-Wasser um Heizgeräte und andere Geräte vor Ablagerungen zu schützen.
- Trägt zur Stabilisierung des pH-Wertes und der Alkalität des Wassers bei.
- Hilft bei der Reduzierung des Chemikaliengebrauchs und sichert trotzdem geruchsfreies Wasser.
- Hilft überschüssiges Chlor zu dezimieren, um Schäden an Haut, Haaren und Badebekleidung zu verhindern.
- Hilft extrem sauberes und klares Wasser zu produzieren.

Hinweis: Die Eco Pur™ Filter sind nicht für die Verwendung mit Brom empfohlen. Kontaktieren Sie Ihren Händler für zusätzlich Informationen.

Master Spas, Inc. Produkte sind nicht für den Einsatz mit Biquanides geeignet. Diese Chemikalien werden in SoftSwim® und Baqua Spa® Produkten gefunden. Aufgrund von schädlichen Wirkungen dieser Desinfektionsmittel, kann die Garantie erlöschen.

WICHTIGE BEGRIFFE DER WASSERCHEMIE

Bevor Sie mit dem Thema Wasserpflege beginnen, hier einige Begriffe, die Ihnen helfen können.

- 1. Ein Teil pro Million, oder ppm:** Dies ist eine Form der Messung, die bei der Wasser- und Swim SPA-Chemie häufig verwendet wird. Kann am Besten beschrieben werden als ein Teil von einer Million Teile gleicher Größe aber unterschiedlicher Natur. Dies entspricht einem Teil pro Million.
- 2. Gesamtalkalinität:** Dies ist ein Maß für die Fähigkeit des Wassers, Änderungen des pH-Wertes zu widerstehen. Anders ausgedrückt, ist es die Wasserfähigkeit den pH-Wert zu stabil zu halten. Die Gesamtalkalinität wird in Teilen pro Million von 0 bis 400 plus gemessen, mit 100 bis 120 ppm als bester Bereich für Swim SPAs. Bei geringer Alkalität, wird sich der pH-Wert schnell verändern, oder sich hin und her ändern, und schwer zu kontrollieren sein. Bei hoher Alkalität wird es extrem schwierig, den pH-Wert zu ändern.
- 3. pH oder Wasserstoffpotential:** Dies ist eine Messung der aktiven Säure im Wasser, oder die Messung der Konzentration von aktiven Wasserstoff-Ionen im Wasser. Je größer die Konzentration von aktiven Wasserstoff-Ionen, desto niedriger der pH-Wert. Der pH-Wert wird nicht in Teilen pro Million gemessen, sondern auf einer Skala von 0 bis 14, wobei 7 neutral ist. Der pH-Wert in Swim SPAs sollte idealerweise zwischen 7,4 bis 7,6 liegen. Er sollte nie unter 7,2 oder über 7,8 sein. Bei zu niedrigem pH-Wert kann Folgendes auftreten: Metalle rosten, Fiberglas oder Acryl ätzen oder werden fleckig, Augen-/ Hautreizungen, schneller Chlor oder Brom Verlust und eine vollständige Zerstörung der Gesamtalkalinität. Bei zu hohem pH-Wert kann Folgendes auftreten: das Wasser wird trüb, Augen-/Hautreizungen, Kalkbildung und eine schlechte Chlor oder Brom Effizienz.
- 4. Schock:** Der Schock wird erzeugt indem der Chlorgehalt auf über 8 ppm angehoben wird (Schockchlorung) oder chlorfreies Desinfektionsmittel / Oxidationsmittel (Kaliumperoxydisulfate oder Kaliummonopersulfate) hinzugefügt werden, um Chloramine oder Bromamine zu verbrennen. Ein chlorfreies Desinfektionsmittel / Oxidationsmittel hat durch die Freisetzung des Sauerstoffs im Wasser die gleiche Wirkung wie Chlor. Der Vorteil bei der Verwendung von chlorfreiem Desinfektionsmittel / Oxidationsmitteln ist, dass Sie 15 Minuten nach der Anwendung wieder in das Wasser gehen können. Bei Chlor müssen Sie warten, bis das Chlor unter 5 ppm liegt. Bitte denken Sie daran, dass chlorfreies Desinfektionsmittel / Oxidationsmittel keine Bakterien töten oder desinfizieren.
- 5. Sequestrierung:** Dies kann als die Fähigkeit beschrieben werden einen chemischen Komplex zu bilden, der gelöst bleibt, trotz Vorhandenseins eines Fällungsmittels (z.B. Calcium und Metalle). Gebräuchliche Namen für Sequestrierung von Chemikalien sind: Minquest, Flecken- und Kalk-Kontrolle, Metall-X, SPA Defender, SPA Metall Gone, (etc.).
- 6. Filtration:** Filter sind notwendig um Partikel von Staub, Schmutz, Algen etc. zu entfernen, die regelmäßig in das Wasser kommen. Wenn der Swim SPA nicht lange genug jeden Tag läuft, damit der Filter seine Arbeit verrichten kann, stellt dies ein Problem für die Wasserchemie dar und kann zusätzliche Ausgaben für Chemikalien verursachen. Die Filterzeit ist abhängig von der Größe des Swim SPAs, Pumpe, Filtergröße und natürlich der Anzahl der Badenden. Ersatz-Filterkartuschen sollten immer bereitgehalten werden, damit es einfach ist die Kartusche häufig zu reinigen, ohne den Whirlpool lange auszuschalten. Dies ermöglicht es auch die Kartusche zwischen den Verwendungen zu trocknen, was die Lebensdauer der Kartusche verdoppeln kann. Ersetzen Sie die Kartusche, wenn sich die Falten verschlechtern. Die Kartusche sollte mindestens einmal im Monat gereinigt werden, häufiger wenn viele Personen den Swim SPA nutzen.

WICHTIGE BEGRIFFE DER WASSERCHEMIE

7. **Desinfektionsmittel:** Diese töten Keime und Bakterien, die durch die Umwelt und den menschlichen Körper ins Wasser kommen.
- A. Chlor
1. Nur ein Typ ist für die Verwendung im Swim SPA geeignet. Natriumdichlor, welches körniges, schnell lösliches und pH-Neutrales Chlor ist.
 2. Chlor ist ein sofortiges Desinfektionsmittel und wird nach Bedarf hinzugefügt, um freies Chlor zwischen 2,0 und 4,0 ppm. zu erhalten.
- B. Brom (Hinweis: Brom wird mit den Eco Pur Filtern nicht empfohlen.)
1. Zwei Arten von Tabletten.
 - a. Hydrotech
 - b. Lonza
 2. Brom ist eine langsam lösliche Chemikalie, daher kann es ein paar Tage dauern, bis man es im Wasser nachweisen kann. Der Bromgehalt sollte zwischen 2.0 und 4.0 ppm. liegen.
8. **Menge der gelösten Feststoffe (TDS):** Produkte, die im Wasser gelöst wurden, wie wenn man Zucker in Kaffee oder Tee gibt.
9. **Nutzungsdauer von Wasser (in Tagen):** Wasser sollte mindestens einmal alle 180 Tage abgelassen werden. Die Nutzungsdauer kann je nach Verwendung und der Anzahl der Badenden variieren.
10. **Entschäumer:** Schaum kann durch Körperöle, Kosmetika, Lotionen, Oberflächenreiniger, hohem pH- oder Algizid-Wert, sowie organische Materialien verursacht werden. Eine niedrige Konzentration von Clacium oder Desinfektionsmittel können auch zu Schaumbildung führen. Spülen Sie Ihre Badekleidung gut aus, diese kann auch Seife nach dem Waschen enthalten.
11. **Calcium Härte:** Zu hartes Wasser (über 250 ppm) kann zu verstärkter Kalkablagerung in Bauteilen und an der Swim SPA-Oberfläche führen. Zu weiches Wasser (unter 150 ppm) kann die Lebensdauer der Metallkomponenten im Swim SPA verringern.
- HINWEIS:** Lassen Sie die Swim SPA-Abdeckung immer 15 Minuten nach der Zugabe von Chemikalien geöffnet, um zu verhindern, dass Gas die Whirlpool-Abdeckung, Swim SPA-Kissen, Teile aus Edelstahl und andere kritische Teile beschädigt.

WARUM SIND CHEMIKALIEN IM SWIM SPA WICHTIG ?

1. Verdunstung

Wenn Wasser verdunstet, verdunstet nur reines Wasser, so dass die Salze, Mineralien, Metalle und alle nicht verwendeten Chemikalien zurück bleiben. Beim Zufügen von Wasser fügt man noch mehr Salze, Mineralien und Metalle dem Wasser hinzu. Mit der Zeit kann das Wasser mit diesen gelösten Feststoffen gesättigt werden und an den Wänden des Swim SPAs und an den im Wasser befindlichen Geräten können sich Ablagerungen bilden. Farbiges oder trübes Wasser und mögliche Korrosion von Sanitärgegenständen und Rohren kann ebenfalls auftreten.

2. Hitze:

Hitze führt zu schnellerer Verdunstung und kann so zu einer Ausflockung von Mineralien und Metallen führen.

3. Luft:

Staub und andere Verunreinigungen der Luft können in den Swim SPA gelangen.

4. Umwelt:

Die Umgebung rund um das Spa kann auch Auswirkungen auf die Wasserqualität haben. Pollen, Gras, Sand, Schmutz, Rasendünger, Staub in der Luft, Insekten, Blätter und Haustiere können Einfluss auf die Wasserqualität des Swim SPAs haben.

5. Badende:

Wenn das Swim SPA benutzt wird gelangen durch die Badegäste Verunreinigungen in das Wasser. Eine erhöhte Anzahl von Badenden, Nutzungsdauer und Frequenz erhöhen die Mengen an Verunreinigungen im Wasser.

Erinnerung:

Die Wartungsroutinen, die in diesem Handbuch beschrieben werden, müssen an die Anzahl der Badenden und an alle anderen Umstände angepasst werden.

WASSERPFLEGE – INBETRIEBNAHME

- Schritt 1:** Beim Befüllen Ihre Swim SPAs sollten Sie einen Vorfilter, den Sie bei Ihrem Fachhändler erhalten, verwenden. Dieser Vorfilter hilft viele der im Wasser vorhandenen Mineralien zu entfernen, was nach der Befüllung das Ausbalancieren der Wasserchemie einfacher macht. Verwenden Sie nie mehr als 50% enthärtetes Wasser zum Befüllen Ihres Swim SPAs.
- Schritt 2:** hinzu, um gelöste Mineralien im Wasser zu bekämpfen. Die Mittel werden unter vielen verschiedenen Namen, wie Mineral Clear, Stain and Scale, Metal Protect und andere Marken verkauft. Lassen Sie das Wasser mindestens 12 Stunden lang zirkulieren und filtrieren bevor Sie weitere Chemikalien hinzufügen.
- Schritt 3:** Testen Sie das Wasser auf pH, Gesamtalkalinität und Calciumhärte. Der pH-Wert sollte zwischen 7.4 - 7.6 und die Gesamtalkalinität zwischen 100 - 120 ppm liegen. Die Calciumhärte sollte zwischen 150 und 250 ppm (part per million) gehalten werden.
- Schritt 4:** Um den pH-Wert und die Gesamtalkalinität (TA) anzupassen beachten Sie die Anweisungen des Herstellers. Warten Sie 15 Minuten, testen Sie erneut und passen Sie die Chemikalien ggf. an.
- Schritt 5:** Es kann notwendig sein die Tests zu wiederholen und weitere Chemikalien hinzuzufügen, um die in Schritt 3 genannten Werte zu erreichen.
- Schritt 6:** Fügen Sie konzentriertes Chlorgranulat* (Natriumdichlor-s-triazinetrione) hinzu, um mit einem freien Chloranteil zwischen 5 und 8 ppm mit der Desinfektion des Swim SPAs zu beginnen. Badegäste sollten nicht in den Swim SPA, bis die Chlorkonzentration unter 5,0 ppm liegt. Richten Sie sich immer nach den Dosierungsempfehlungen des Herstellers auf dem Behälter der Chemikalien. Es ist wichtig kein weiteres Chlorgranulat hinzuzufügen, bis der pH-Wert, die Alkalinität und Calciumhärte auf dem benötigten Niveau sind.

*SPEZIELLER HINWEIS:

Wir empfehlen ein Mindestmaß an 2.0 ppm verbleibendem freien Chlor im Swim SPA-Wasser einzuhalten. Halten Sie sich immer an die Dosierungsempfehlungen des Chemieherstellers auf dem Behälter.

Beim Hinzufügen von Chlor, chlorfreien Desinfektionsmitteln / Oxidationsmitteln, achten Sie darauf dieses immer im Wasser zu verteilen, wenn die Pumpen laufen.

Die Mengen an Desinfektions- und Oxidationsmitteln in diesem Handbuch sind immer für Swim SPAs mit 1,8 m³ Wasser und müssen möglicherweise in Abhängigkeit von der tatsächlichen Wassermenge Ihres Swim SPAs angepasst werden. Die Spezifikationen der Wassermenge Ihres Swim SPAs können Sie diesem Handbuch entnehmen.

Die Konzentration der Wirkstoffe in Swim SPA-Chemikalien ist abhängig vom Hersteller. Die in diesem Handbuch vorgeschlagenen Mengen beruhen auf Swim SPA-Chemikalien mit den unten aufgeführten Prozentsätzen an Wirkstoffen:

Chlor	Chlorfreies Desinfektionsmittel/ Oxidationsmittel
Wirkstoff:	Wirkstoff:
Natriumdichlor 99%	Kaliumperoxymonosulfat 42.8%
Sonstige Bestandteile 1%	Reaktionsträge Bestandteile 57.2%
Total 100%	Total 100%

WASSERPFLEGE ZEITPLAN

VOR JEDEM GEBRAUCH

Überprüfen Sie das Swim SPAWasser mit einem Teststreifen auf ordnungsgemäße Wasserchemie und passen Sie diese ggf. an. Der Anteil an freiem Chlor sollte 2,0 – 4,0 ppm sein. Eine geeignete Konzentration sollte vor der Nutzung des Swim SPAs vorhanden sein. Badegäste sollten nicht in den Swim SPA gehen, wenn der Gesamtchlorgehalt über 5,0 ppm liegt oder wenn das freie Chlor unter 2,0 ppm liegt.

EINMAL PRO WOCHE

Fügen Sie chlorfreies Desinfektionsmittel / Oxidationsmittel* oder Chlor* ins Swim SPA, um die Wasserqualität aufrechtzuerhalten.

DREIMAL PRO WOCHE

Überprüfen Sie das Swim SPAWasser mit einem Teststreifen. Passen Sie die Desinfektionsmittel, pH-Wert und Alkalinität an. Die Gesamtalkalinität sollte zwischen 100 - 120 ppm sein und der pH-Wert zwischen 7,4 – 7,6. Wenn der Anteil an freiem Chlor geringer ist als am Gesamtchlor ist zusätzliches chlorfreies Desinfektionsmittel / Oxidationsmittel* notwendig.

EINMAL IM MONAT

Weichen Sie Ihr Filterelement regelmäßig über Nacht in einem Behälter mit Swim SPA-Filter-Reinigungsmittel ein und spülen sie mit klarem Wasser ab. Wenn Sie die Filterkartusche vor dem Wiedereinsetzen trocknen lassen, erzielen Sie die besten Ergebnisse. (Das Eco Pur™ Mineralelement sollte nie mit einem Filterreiniger gereinigt werden. Nur mit Wasser abspülen.) Wenn Sie die Filter reinigen, dürfen die Pumpen (einschließlich der Zirkulationspumpe) nie ohne eingesetzte Filter laufen. Sonst kann es zu Ablagerungen in den Pumpen kommen die Schäden verursachen, welche nicht durch die Garantie abgedeckt sind. Weitere Informationen zur "Reinigung der Filterelemente" erhalten Sie im Abschnitt Wartung dieses Handbuchs.

ALLE 180 TAGE

Entleeren und befüllen Sie wieder Ihr Swim SPA mit frischem Wasser, installieren Sie ein neues Eco Pur™ Filterelement, reinigen Sie die normalen Filter und wiederholen Sie die Startprozedur. Die normalen Filter sollten spätestens einmal im Jahr ersetzt werden.

NACH JEDER NUTZUNG

Geben Sie chlorfreien Desinfektionsmittel / Oxidationsmittel * oder Chlor * in das Swim SPA Wasser.

*SPEZIELLER HINWEIS:

Wir empfehlen ein Mindestmaß an 2.0 ppm verbleibendem freiem Chlor im Swim SPA-Wasser einzuhalten. Halten Sie sich immer an die Dosierungsempfehlungen des Chemieherstellers auf dem Behälter.

Beim Hinzufügen von Chlor, chlorfreien Desinfektionsmitteln / Oxidationsmitteln, achten Sie darauf dieses immer im Wasser zu verteilen, wenn die Pumpen laufen.

Die Mengen an Desinfektions- und Oxidationsmitteln in diesem Handbuch sind immer für Swim SPAs mit 1,8 m3 Wasser und müssen möglicherweise in Abhängigkeit von der tatsächlichen Wassermenge Ihres Swim SPAs angepasst werden. Die Spezifikationen der Wassermenge Ihres Swim SPAs können Sie diesem Handbuch entnehmen.

Die Konzentration der Wirkstoffe in Swim SPA-Chemikalien ist abhängig vom Hersteller. Die in diesem Handbuch vorgeschlagenen Mengen beruhen auf Swim SPA-Chemikalien mit den unten aufgeführten Prozentsätzen an Wirkstoffen:

Chlor	Chlorfreies Desinfektionsmittel / Oxidationsmittel
Wirkstoff:	Wirkstoff:
Natriumdichlor 99%	Kaliumperoxymonosulfat 42.8%
Sonstige Bestandteile 1%	Reaktionsträge Bestandteile 57.2%
Total 100%	Total 100%

WASSERPFLEGE ZEITPLAN

NACH BEDARF

Wenn das Wasser trüb ist, überprüfen Sie pH-Wert, Gesamtalkalinität und behandeln es mit Chlor*. Halten Sie sich immer an die Dosierungsempfehlungen des Herstellers auf den Behältern der Chemikalien. Der Anteil an freiem Chlor sollte immer zwischen 2,0 – 4,0 ppm gehalten werden.

Dies sind allgemeine Empfehlungen für die Wasserpflege, die je nach Nutzungshäufigkeit und Anzahl der Badegäste variieren können. Abhängig von der Anzahl der Badegäste und der Nutzungshäufigkeit können die Häufigkeit der Wasserwechsel und der Filterreinigung variieren.

Bei übermäßiger Schaumbildung kann ein Antischaummittel verwendet werden. Übermäßiger Gebrauch von Antischaummitteln führt zu trübem, milchigem Wasser

NU SPA-CHEMIKALIEN VERWENDEN

Verwenden Sie keine Chemikalien, die für den Einsatz im Schwimmbad entwickelt wurden.

Bei einem Swim SPA haben Sie ein kleines Volumen an warmem Wasser verglichen zu einem großen Volumen mit relative kaltem Wasser im Schwimmbad. Deshalb haben Chemikalien eine kürzere Lebensdauer und Bakterien können schneller wachsen als in einem Schwimmbad. Ein Swim SPA ist weniger nachsichtig als ein Schwimmbad, daher ist es nötig, dass alles was ins Swim SPA getan wird einen nahezu neutralen pH-Wert hat. emikalien für Whirlpols verwendet werden. Halten Sie sich immer an die Dosierungsempfehlungen des Herstellers auf den Behältern der Chemikalien

*SPEZIELLER HINWEIS:

Wir empfehlen ein Mindestmaß an 2.0 ppm verbleibendem freien Chlor im Swim SPA-Wasser einzuhalten. Halten Sie sich immer an die Dosierungsempfehlungen des Chemieherstellers auf dem Behälter.

Beim Hinzufügen von Chlor, chlorfreien Desinfektionsmitteln / Oxidationsmitteln, achten Sie darauf dieses immer im Wasser zu verteilen, wenn die Pumpen laufen.

Die Mengen an Desinfektions- und Oxidationsmitteln in diesem Handbuch sind immer für Swim SPAs mit 1,8 m3 Wasser und müssen möglicherweise in Abhängigkeit von der tatsächlichen Wassermenge Ihres Swim SPAs angepasst werden. Die Spezifikationen der Wassermenge Ihres Swim SPAs können Sie diesem Handbuch entnehmen.

Die Konzentration der Wirkstoffe in Swim SPA-Chemikalien ist abhängig vom Hersteller. Die in diesem Handbuch vorgeschlagenen Mengen beruhen auf Swim SPA-Chemikalien mit den unten aufgeführten Prozentsen an Wirkstoffen:

Chlor	Chlorfreies Desinfektionsmittel / Oxidationsmitte
Wirkstoff:	Wirkstoff:
Natriumdichlor 99%	Kaliumperoxymonosulfat 42.8%
Sonstige Bestandteile 1%	Reaktionsträge Bestandteile..... 57.2%
Total 100%	Total..... 100%

WASSERPFLEGE – ANLEITUNG ZUR FEHLERSUCHE

PROBLEM	MÖGLICHE	WIE KANN MAN ES BEHEBEN
Chlor / Brom Geruch	• Übermäßiger Chlor oder Brom Gehalt	• Schockbehandlung mit chlorfreien Produkten
	• Niedriges pH	• pH-Wert anpassen falls notwendig
Wasser Geruch	• Niedrige Konzentration an Desinfektionsmitteln	• Schockbehandlung mit chlorfreien Produkten oder Gehalt an Desinfektionsmitteln anpassen
	• pH-Wert außerhalb Toleranz	• pH-Wert anpassen falls notwendig
	• Bakterien- o. Algenwachstum	• Desinfektionsmittel anpassen falls notwendig
Trübes Wasser	• Verschmutzte Filter oder unzureichende Filtration	• Filter reinigen oder Filterzeiten anpassen
	• Wasserchemie nicht ausgeglichen	• Chemiegehalt anpassen
	• Schwebstoffe oder organische Materialien	• Swim SPA-Klärer zufügen (siehe Fachhändler)
	• Altes Wasser	• Swim SPAwasser wechseln
Schlammring um Swim SPA	• Ansammlung von Öl, Dreck und organische Elemente	• Mit sauberem Handtuch abwischen und Enzymprodukt zufügen
Augen- / Haut-Reizungen	• Unhygienisches Wasser	• Schockbehandlung mit chlorfreien Produkten
	• Freies Chlor über 5 ppm	• Lassen Sie es unter 5 ppm sinken
	• Schlechte Desinfektion / pH-Wert	• Anpassen gemäß Ergebnisse der Wasser-Teststreifen
Schaum	• Hoher Anteil an Körperölen, Lotionen, Seife etc.	• Kleine Menge an Entschäumer zufügen
Dunkelblaue Wasserfarbe oder farbige Einlagerungen die sich aus dem Wasser lösen	<ul style="list-style-type: none"> • Übermäßige Ansammlung im Wasser an Feststoffen und Chemikalien im Laufe der Zeit • Reaktion zwischen Substanzen im Wasser oder übermäßige Menge an Chemikalien im Wasser 	• Wasser ablassen und Swim SPA frisch füllen kann notwendig sein

*EMPFOHLENE MENGE AN CHEMIKALIEN

Freies Chlor 2.0 - 4.0 ppm

pH 7.4 - 7.6

Gesamtalkalinität 100 - 120 ppm

Calcium Härte 150 - 250 ppm

*Die in diesem Handbuch empfohlenen Werte basieren auf den Industriestandards für fest installiert, private tragbare AußenSwim SPAs und Swim-SPAs.

REGELMÄSSIGE WARTUNGSARBEITEN

Hinweis: Dies sind Bereiche, in denen vom Swim SPA-Besitzer Routinewartungen nötig sind. Diese Bereiche fallen nicht unter die Garantie des Swim SPAs.

REINIGUNG DER DÜSEN

Die Mehrzahl der Düsen in Ihrem Swim SPA lassen sich individuell ein- / ausschalten. Ist einer dieser Düsen schwer zu drehen, ist es notwendig, die Düse zu entfernen, um sie zu reinigen, da Körnchen/Sand und mineralische Ablagerungen vorhanden sein können.

Die Düsen in Ihrem Swim SPA können für die Reinigung herausgenommen werden, indem man Sie (gegen den Uhrzeigersinn) dreht und dann die Düse herauszieht



Düsen reinigen

Legen Sie die Düse(n) in einen Behälter mit weißem Essig. Lassen Sie die Düse(n) über Nacht einweichen und spülen sie dann mit Wasser ab. Setzen Sie die Düse(n) wieder ein. Es kann notwendig sein, Sand und die Ablagerungen von dem weißen Düsenkörper (der fest in der Swim SPAwanne montiert ist) mit einer kleinen Borstenbürste zu reinigen.

REINIGUNG DER UMSTELLVENTILE

Durch mineralische Ablagerungen und Staub/Sand, die in das Innere der Umschaltventile gelangen können, kann es schwierig werden diese zu drehen oder sie können vollständig blockieren. Übermäßig angewendete Gewalt, um die Ventile zu drehen kann nicht garantierte Schäden an den Ventilen verursachen. In diesem Fall ist es erforderlich, den Griff und die Kappe des Umschaltventils zu entfernen. Bevor Sie fortfahren, stellen Sie sicher, dass die Stromversorgung zum Swim SPA ausgeschaltet ist.

Drehen Sie die Kappe gegen den Uhrzeigersinn. Es kann notwendig sein, ein sauberes Tuch über die Kappe zu tun und es mit einem Schraubenschlüssel zu drehen.

Sobald es locker ist, kann die Kappe und der Handgriff nach oben aus dem weißen Fitting gezogen werden. Entfernen Sie das Innenstück, das an der Kappe und dem Griff befestigt ist.

Weichen Sie die Kappe und den Griff in weißem Essig ein.

Die weißen Fittings sollten auch abgewischt werden. Wenn die Oberfläche der weißen Verrohrung zu rau geworden ist, können Sie nasses, feines Schleifpapier nehmen und sie glatt schleifen. Es ist auch hilfreich, Gleitmittel zu benutzen (nutzen Sie auf Silikon basierendes, nicht auf Erdöl basierendes), um eine einfacheres Drehen des Umschaltventils zu ermöglichen.

Spülen Sie die Bauteile ab und bauen Sie es wieder zusammen.

In der Zukunft ist es hilfreich, das Umschaltventil nur drehen, wenn die Pumpe ausgeschaltet ist. Immer wenn Sie ihren Swim SPA entleeren, sollten Sie die Umschaltventile reinigen.

ENTLEERUNG IHRES SWIM SPAS

Aufgrund der physikalischen Größe des Swim SPA, empfehlen wir die Entleerung mit einer Schmutzwasserpumpe vorzunehmen. Das Entleeren Ihres Swim SPAs mit dem Swim SPA Abfluss ist keine sinnvolle Option. Beim Ablassen des Momentum 80 Swim SPAs, immer zuerst das Wasser der Whirlpool-Seite zuerst ablassen und dann die Schwimmseite entleeren.

REGELMÄSSIGE WARTUNGSARBEITEN

Hinweis: Dies sind Bereiche, in denen vom Swim SPA-Besitzer Routinewartungen nötig sind. Diese Bereiche fallen nicht unter die Garantie des Swim SPAs.

PFLEGE DER SWIM SPA-ABDECKUNG

Decken Sie immer ihren Swim SPA zu, wenn Sie ihn nicht benutzen. Dadurch wird der Energieverbrauch erheblich reduziert und es führt dazu, dass sich das Swim SPAwasser schneller erwärmt. Wasserverlust und Chemikalienverbrauch wird dadurch ebenfalls reduziert.

- Achten Sie darauf alle Bänder an der Abdeckung nach jedem Gebrauch zu verschließen, um Schäden durch Wind zu vermeiden.
- Lassen Sie es nicht zu, dass ihr Swim SPA unabgedeckt direkt in der Sonne steht. Dies kann zu Schäden an den freiliegenden Oberflächen und Komponenten des Swim SPAs führen und Verfärbungen der Swim SPAfittings verursachen.
- Periodisches Abspritzen beider Seiten der Swim SPA-Abdeckung sorgt für maximale Lebensdauer der Abdeckung. Einmal im Monat den Teil aus Vinyl mit einem Vinylreiniger und einem Pflegemittel behandeln. Spülen Sie den Rest ab.
- Lassen Sie für 15 Minuten die Abdeckung geöffnet, damit nach der Zugabe von Chemikalien keine Schäden durch Gase verursacht werden.

HINWEIS: Wenn Ihr Swim SPA für einen längeren Zeitraum leer steht, legen Sie Ihre Abdeckung nicht direkt auf die Oberfläche des Swim SPAs. Legen Sie 5–7 cm dicke Anstandhalter zwischen den Deckel und den Swim SPA. Dies ermöglicht eine ausreichende Belüftung der Abdeckung und des Swim SPAs.

HINWEIS: Die Garantie der Abdeckung ist nicht Teil der Garantie des Swim SPAs. Sie wird vom Herstellers der Abdeckung abgedeckt und nicht von Master Spas. Überprüfen Sie das Etikett und die Kennzeichnung auf der Abdeckung, um den Hersteller herauszufinden und beziehen Sie sich auf die Pflege, Wartung und Garantiefinformation des Herstellers. Ihr Fachhändler kann Ihnen mit diesen Details helfen.

HINWEIS: Um vorzeitige Defekte der Swim SPA-Abdeckung zu vermeiden, schalten Sie das Ventil für die Wasserspiele aus, damit kein Wasser gegen die Abdeckung spritzt, wenn diese geschlossen ist.

PFLEGE DER SWIM SPA-VERKLEIDUNG

Ihre Verkleidung ist wartungsfrei. Es ist keine Pflege notwendig. Spülen Sie einfach die wasserdichten / UV-resistenten Materialien in regelmäßigen Abständen mit frischem, sauberem Wasser ab.

REGELMÄSSIGE WARTUNGSARBEITEN

Note: These are maintenance procedures are the responsibility of the swim spa owner to perform. These procedures are not covered by the swim spa warranty.

FILTERREINIGUNG

HINWEIS: Betreiben Sie das Swim SPA nie ohne installierten Filter. Dies könnte Schäden an Pumpen und anderen Komponenten verursachen.

1. Schalten Sie das Swim SPA aus.
2. Entfernen Sie große oder schwimmende Teile von der Filterfläche. Für die H2X Therapool Modelle, entfernen Sie den Filterdeckel auf der Oberseite des Filters, um Zugang zu den Filtern zu bekommen und fahren mit Schritt 6 fort.
3. Lassen Sie die Skimmerklappe gegen die Filter zurückfallen, um das Filtergehäuse zu entfernen.
4. Heben Sie das Kunststoffgehäuse an und das gesamte Gehäuse kommt heraus.

HINWEIS: Beim Anheben des Gehäuses darauf achten, dass nicht zu viel angehoben wird, da die Skimmerklappe abbrechen kann, Schäden an der Skimmerklappe werden nicht von der Garantie abgedeckt.

5. Ziehen Sie die Kunststoff-Skimmerklappe aus dem Filterkorb, um Zugang zu den Filtern zu erhalten.
6. Schrauben Sie die Filterkartusche heraus und entnehmen sie zur Reinigung.
7. Die Filter sollten abgespült werden und die nicht Eco-Pure Filter (blaue Filter) sollten in Kartuschenreiniger eingeweicht werden. Halten Sie sich an die Anweisungen des Kartuschenreinigers.
8. Setzen Sie Filter, Skimmerklappe und Filterdeckel wieder ein.



HINWEIS: Eco-Pur Filter (dunklere Filter) dürfen nicht in Kartuschenreiniger eingeweicht werden, Nur abspülen.

HINWEIS: Eco-Pur Filter sollten alle 6 Monate ersetzt werden. Andere Filter sollten alle 12 Monate ersetzt werden.



PFLEGE DER LAMINAR STRÖMUNGS-DÜSEN:

- Damit Ihre Laminar Strömungs-Düsen lange ordnungsgemäß funktionieren, folgen Sie den folgenden Anweisungen in der angegebenen Reihenfolge:
 - Schalten Sie die Laminar Strömungs-Düsen aus
 - Entfernen Sie den Außenring durch Drehen in entgegengesetztem Uhrzeigersinn.
 - Entfernen Sie den inneren Düseneinsatz mit einer Spitzzange.
 - Reinigen Sie den Kunststofffilter and der Rückseite des Düseneinsatzes, so dass alle Löcher frei von Schmutz sind.
 - Bringen Sie den inneren Düseneinsatz und den Außenring wieder an.

HINWEIS: Um vorzeitigen Defekten der SPA-Abdeckung vorzubeugen, schalten Sie die Laminar Strömungs-Düsen immer runter, damit sie nicht gegen die Abdeckung spritzen, wenn diese geschlossen ist. Schalten sie die Düsen nicht vollständig aus. Andernfalls kann sich stehendes Wasser in den Leitungen sammeln, wenn das SPA nicht häufig verwendet wird.

PFLEGE DES OZON-SYSTEMS:

Ozoneinspritzer verbunden ist, sollte überprüft und/oder falls notwendig alle 12 Monate ersetzt werden. Je nach Bedingungen der Luft, die in den Ozongenerator, den Ozonschlauch und das Rückschlagventil gelangt ist, können sich diese schneller abnutzen. Diese regelmäßigen Wartung wird nicht durch die Swim SPA-Garantie abgedeckt. Ihre Master Spas Händler oder Kundendienst können für diese Wartungen kontaktiert werden.

REGELMÄSSIGE WARTUNGSARBEITEN

Hinweis: Dies sind Bereiche, in denen vom Swim SPA-Besitzer Routinewartungen nötig sind. Diese Bereiche fallen nicht unter die Garantie des Swim SPAs.

EDELSTAHL

Master Spas verwendet Edelstahl in einer Reihe von Swim SPAs. Seine dauerhafte Schönheit und Korrosionsbeständigkeit machen es zum idealen Material für Haltestangen und Düsenfronten.

Mit der richtigen Pflege wird es seinen Glanz über viele Jahre erhalten. Jedes Edelstahl kann unter gewissen Umständen rosten, deshalb stellen wir einen Leitfaden zur Verfügung, um Ihnen zu helfen, dass die Edelstahlkomponenten in Ihrem Swim SPA lange gut aussehen.

Edelstahl hat seine Fähigkeit, Korrosion zu widerstehen, durch die Bildung einer sehr dünnen, transparenten Schicht auf der Oberfläche, wenn es Sauerstoff ausgesetzt wird. Diese Beschichtung kann durch raue Materialien wie Stahlwolle, Schleifpapier, und andere reibende Reinigungsmittel beschädigt werden. Chlorsalze, Sulfide oder andere rostende Metalle können diese dünne Beschichtung zerfressen, indem Sie das Metall der Korrosion aussetzen.

Der beste Schutz gegen Korrosion auf Edelstahl-Komponenten Ihres Swim SPAs, ist sicherzustellen, dass sie sauber und frei von jeglichen chemischen Ablagerungen gehalten werden.

Immer:

- Reinigen Sie häufig mit klarem, sauberem, nichtchlorhaltigem Wasser.
- Entfernen Sie alle Roststellen, sobald sie erscheinen mit Essig oder mit einem Messing, Silber oder Chrom Reiniger.
- Verwenden Sie guten Autoreinigungswachs für zusätzlichen Schutz.
- Lassen Sie die Abdeckung für mindestens 15 Minuten nach dem Hinzufügen von Chemikalien in das Swim SPAwasser geöffnet.

Nie:

- Reinigen mit Mineralsäuren oder Bleichmittel.
- Reinigen mit Stahlwolle oder einem anderen Schleifmitteln.
- Kontakt zu Eisen, Stahl oder anderen Metallen zulassen.
- Die Abdeckung unmittelbar nach der Zugabe der Chemikalien zum Wasser schließen.

HINWEIS: Die Nichtbeachtung der richtigen Pflege von Edelstahl könnte zum Rosten führen. Die Bildung von Rost ist nicht durch die Garantie abgedeckt.

HINWEIS: Decken Sie Ihren Swim SPA für 15 Minuten nachdem Sie die Chemikalien hinzugefügt haben nicht ab, da Gase Schäden verursachen können, die nicht unter die Garantie fallen. Höhere Dosierungen können zu einer längeren Zeit führen, wo Gase entstehen. Es wird empfohlen das Swim SPAwasser häufiger zu überprüfen, damit kleinere Dosierungen hinzugefügt werden können, wenn es notwendig ist und um große Dosierungen zu vermeiden.

REGELMÄSSIGE WARTUNGSARBEITEN

HINWEIS: Diese Wartungsarbeiten liegen in der Verantwortung des Swim SPA Eigentümers. Diese Arbeiten werden nicht durch die Garantie des Swim SPAs abgedeckt.

Ihr Swim SPA erfordert regelmäßige Entleerung und Reinigung, um eine sichere, gesunde Umgebung sicherzustellen. Es wird empfohlen, dass Sie Ihr Swim SPA mindestens alle 180 Tage reinigen. Bei häufiger Nutzung ist dies öfter nötig.

ENTLEEREN SIE IHR SWIM SPA

REINIGEN SIE DIE SWIM SPA-OBERFLÄCHE

- Wischen Sie mit einem weichen Tuch und nicht scheuerndem Reinigungsmittel, welches über den lokalen Swim SPA-Fachhändler erworben werden kann, die Swim SPA-Oberfläche ab. Verwenden Sie keine Papiertücher. Achten Sie darauf, Rückstände von der Swim SPA-Oberfläche abzuspülen.
- Wenn Ihr Swim SPA ölige oder kalkhaltige Rückstände an der Wasserlinie entwickelt hat, braucht es vielleicht eine spezielle Behandlung. Fragen Sie Ihren Händler.

REINIGEN SIE DIE ACRYL-TRENNWAND (Momentum)

- Die Oberfläche sollte zuerst mit klarem Wasser abgespült werden, um lose scheuernde Partikel zu entfernen. Die klare Acrylplatte sollte dann vorsichtig mit einem milden Reinigungsmittel / Wasserlösung abgewaschen und schließlich mit klarem Wasser abgespült werden. Es muss darauf geachtet werden, dass keine Seifenreste im Swim SPA bleiben, da dies im Swim SPA zu Schaum führen könnte.
- Das Trocknen kann mit einem weichen Baumwolltuch erfolgen. Vermeiden Sie harte grobe Tücher oder Papierhandtücher, da sie feine Kratzer auf der Acryl-Oberfläche verursachen können.
- Verwenden Sie keine scharfen Lösungsmittel (Verdüner, Benzin, Aceton usw.) auf der klaren Acrylplatte. Diese Produkte können Schäden an der Platte verursachen, die erst nach Tagen oder Wochen sichtbar werden.
- Galsreiniger sind nicht zu empfehlen. Reinigungsprodukte die Scheuermittel enthalten sollten nicht verwendet werden.

FÜLLEN SIE IHR SWIM SPA

- Beim Befüllen des Momentum Swim SPAs immer zuerst die Schwimm-Seite vor der Whirlpool-Seite befüllen.
- Füllen Sie das Swim SPA mit Wasser und achten Sie darauf, dass der Wasserstand über die Skimmeröffnung mindestens bis zum Sicherheits-Wasserstand-Aufkleber geht.

- Beachten Sie den Abschnitt Inbetriebnahme für spezifische Anweisungen.

REINIGEN SIE IHRE FILTERELEMENTE

- Die Filterelemente sind eine der wichtigsten Komponenten Ihres Swim SPAs. Sie sind nicht nur wichtig für sauberes Wasser, sondern verlängern auch das Leben der Swim SPA-Ausrüstung. Ihre Filterelemente sollten regelmäßig, bei normalem Gebrauch im Durchschnitt einmal im Monat, gereinigt werden. Bei intensiver Nutzung, müssen die Filter möglicherweise öfter gereinigt werden.
- Schalten Sie den Swim SPA vor der Wartung der Filter aus. Lassen Sie nie den Swim SPA beim Entfernen der Filter laufen. Dreck kann in das Verrohrungs-System gezogen werden und Schäden verursachen, die nicht unter die Garantie fallen.
- Reinigen Sie jedes Element mit einem druckvollen Wasserstrahl des Gartenschlauchs. Die Elemente müssen regelmäßig in einem Behälter mit Filterreiniger eingeweicht werden. Erkundigen Sie sich bei Ihrem Fachhändler nach seinen Empfehlungen zur Reinigung und / oder zum Filterwechsel. Weichen Sie die Eco Pur Filterkartusche nicht in einem Filterreiniger ein.
- Ersetzen Sie Filterelemente.
- Achten Sie auf einen ausreichenden Wasserstand.
- Schalten Sie das Swim SPA ein.

PFLEGE DER SWIM SPA KISSEN

- Ihre Swim SPA-Kissen müssen regelmäßig abgespült werden, um alle chemischen Rückstände zu entfernen. Dies soll verhindern, dass die Kissen steif werden und sich verfärben.
- Wenn das Swim SPA für eine längere Zeit nicht verwendet wird, entfernen Sie die Kissen, um das Leben der Kissen zu verlängern.

HINWEIS: Decken Sie den Whirlpool 15 Minuten, nachdem Sie die Chemikalien hinzugefügt haben, nicht ab, da die Gase Schäden verursachen können.

LEITFADEN ZUR FEHLERSUCHE IM SWIM SPA

Hinweis: Für die Verdrahtung außerhalb der USA und Kanada kann der FI-Schalter als RCD (Fehlerstromschutzschalter) bezeichnet werden. Stellen Sie sicher, dass alle örtlichen, elektrischen Vorschriften erfüllt werden.

NICHTS BEIM SWIM SPA FUNKTIONIERT

1. Überprüfen Sie das Bedienelement auf irgendeine Nachricht. Wenn es eine Nachricht gibt, lesen sie sich den entsprechenden Diagnoseabschnitt ihres Swim SPAModells durch. Dort steht die Bedeutung
2. Gibt es keine Nachricht auf dem Bedienelement, überprüfen Sie den FI-Schutzschalter und die Haussicherung und setzen diese zurück.



Der FI-Schutzschalter des Swim SPAs sollte in einem wetterfesten Kasten nahe des SPAs, aber nicht näher als im Abstand von 1,5 m sein.

Wenn der Swim SPA nicht reagiert, kontaktieren Sie Ihr lokales Service-Unternehmen.

DIE PUMPE(N) FUNKTIONIERT/-EN NICHT -

1. Drücken Sie die "Jets" -Taste auf Ihrem Bedienelement.
Wenn Sie hören, wie die Pumpen versuchen zu laufen:
 - A. Prüfen Sie, ob alle Scheibenventile geöffnet sind.
 - B. Ansaugung der Pumpe überprüfen.
 - C. Überprüfen Sie, ob alle Düsen geöffnet sind.*Wenn Sie nichts von der Pumpe hören, wenden Sie sich an Ihren Händler oder Service-Unternehmen.*

SCHLECHTE DÜSENLEISTUNG

1. Stellen Sie sicher, dass die Pumpe läuft
2. Prüfen Sie, ob der Wasserstand ausreichend ist (mindestens bis zum Mindestwasserstand)
3. Stellen Sie sicher, dass Düsen und Luftregler geöffnet sind.
4. Prüfen Sie ob die Filter verschmutzt sind und reinigen diese ggf.

LEITFADEN ZUR FEHLERSUCHE IM SWIM SPA

Hinweis: Für die Verdrahtung außerhalb der USA und Kanada kann der FI-Schalter als RCD (Fehlerstromschutzschalter) bezeichnet werden. Stellen Sie sicher, dass alle örtlichen, elektrischen Vorschriften erfüllt werden.

DAS SWIM SPA HEIZT NICHT

Wenn die Swim SPA-Heizung ausgefallen ist, hat meistens der FI-Schutzschalter ausgelöst. Wenn der Swim SPA nicht heizt und die Sicherung nicht ausgelöst wurde, gehen Sie folgendermaßen vor:

1. Prüfen Sie das obere Bedienelement auf Diagnosemeldungen. Sehen Sie den Bereich für Ihre modellspezifischen Swim SPA-Diagnosemeldungen in den vorangegangenen Abschnitten und befolgen Sie die angegebenen Schritte, für die Meldung.
2. Prüfen sie die eingestellte Wassersolltemperatur am oberen Bedienelement.
3. Überprüfen Sie die Filter auf Verunreinigungen und reinigen oder erneuern sie diese ggf.
4. Prüfen sie ob der "Heizmodus" des Swim SPAs aktiviert ist. Das Swim SPA sollte im Standard / Bereitschaftsmodus sein..
5. Überprüfen Sie die Anzeige des Bedienfelds. Warten Sie einen angemessenen Zeitraum (ca. 1 Stunde), um zu sehen ob die Wassertemperatur steigt.
6. Stellen Sie sicher, dass die Pumpe angesaugt hat und alle Scheibenventile geöffnet sind.
7. Setzen Sie die Stromversorgung des Swim SPAs am FI-Schutzschalter zurück.
8. Wenn der Swim SPA immer noch nicht heizt, kontaktieren Sie Ihren Händler.

FI-SCHUTZSCHALTER LÖST AUS

Ein Fehlerstromschutzschalter (FI-Schalter) wird durch den National Electrical Code zu Ihrem Schutz erforderlich. Das Auslösen des FI-Schutzschalters kann durch eine Komponente des Swim SPAs oder durch ein elektrisches Problem verursacht werden. Elektrische Probleme schließen fehlerhafte FI-Schutzschalter, Swim SPA-Komponenten, Stromschwankungen oder unsachgemäße Verkabelung ein, sind aber nicht darauf beschränkt. Wenn es eine neue Elektro- und FI-Schalter-Installation ist, wird ein sofortiges Auslösen des FI-Schutzschalters wahrscheinlich durch falsche Verdrahtung verursacht. Es kann notwendig sein, einen Elektriker zu kontaktieren, wenn Ihr Händler Ihnen dazu rät.

VORBEREITUNG DES SWIM SPAS FÜR DEN WINTER & ZUR LAGERUNG

Machen Sie Ihren Swim SPA winterfest

Ihr Swim SPA wurde zur Benutzung über das ganze Jahr und in jeder Art von Klima konzipiert.

* Wenn Sie jedoch entscheiden, Ihren Swim SPA im Winter nicht zu verwenden, müssen Sie es entleeren und den unten aufgeführten Schritten folgen:

1. Aufgrund der physischen Größe des Swim SPAs empfehlen wir das Swim SPA mit einer Schmutzwassertauchpumpe zu entleeren. Das Swim SPA mit der herkömmlichen Abfluß zu entleeren ist keine vernünftige Lösung.
2. Verwenden Sie einen Nasssauger, um jegliches stehendes Wasser aus den Geräten zu entfernen.
3. Entfernen Sie Zugangsabdeckungen vom Gerätebereich.
4. Lösen und Sie alle Pumpen-Verschraubungen.
5. Entfernen Sie den Entleerungstecker vom vorderen Flansch der Pumpe(n), falls vorhanden.
6. Verwenden Sie Ihren Nasssauger (im Blas-Modus) zum Ausblasen der Düsen, stecken Sie den Schlauch in den Ausgang jeder Düse und blasen das eingeschlossene Wasser aus den Leitungen in das Innere des Swim SPAs. Ein nicht-toxisches, RV Wasserleitungs-Frostschutzmittel kann bei den Düsen in allen Sitzen im Swim SPA verwendet werden, um Frostschäden zu verhindern. Achten Sie darauf, das System vor der Inbetriebnahme gründlich zu spülen.
7. Nachdem dies abgeschlossen ist, verwenden Sie den Nasssauger um stehendes Wasser im Swim SPA und im Gerätebereich zu entfernen.
8. Reinigen Sie den Swim SPA mit einem weichen Tuch und einem nicht scheuernden Swim SPA-Oberflächenreiniger.
9. Ersetzen Sie Zugangsabdeckungen.
10. Decken Sie den Swim SPA ab, damit kein Wasser eindringt.

* Wenn Sie Ihren Swim SPA winterfest machen wollen, empfehlen wir Ihnen, regelmäßig das Swim-SPA den ganzen Winter zu überprüfen, um sicherzustellen, dass kein Wasser durch oder am Rand der Abdeckung in das Swim SPA gelangt.

* *Haftungsausschluss: Master Spas empfiehlt nicht Ihr Swim SPA winterfest zu machen. Wenn Sie dies tun, wird jeder dadurch entstandene Schaden, nicht von der Garantie abgedeckt.*

LAGERN SIE IHREN SWIM SPA

Die Swim SPAwanne sollten nie ungeschützt und nie ohne Isolierung gelagert werden. Klarsichtfolie oder ein ähnliches Material sollte nie benutzt werden, um den Swim SPA abzudecken/ zu schützen.

Längere, direkte Sonneneinstrahlung kann die Oberflächen des Swim SPAs und alle Komponenten auf der Oberfläche des Swim SPAs beschädigen. Schützen Sie das Swim SPA immer mit einer isolierenden Abdeckung. Folgeschäden wie Risse in der Wannenoberfläche, Verformungen oder Verfärbungen der Komponenten auf der Swim SPAwanne sind nicht von der Garantie gedeckt.

Ein leeres Swim SPA sollte nach der Auslieferung niemals Temperaturen unter -18°C ausgesetzt werden, da extreme Kälte Schäden an der Swim SPAwanne verursachen kann. Dies umfasst auch die Lagerung und Entleerung (winterfest machen). Wenn Ihr Swim SPA diesen Temperaturen ausgesetzt werden kann, lassen Sie das Swim SPA gefüllt laufen. Wenn Sie nicht vorhaben, Ihren Swim SPA zu nutzen, können Sie den Swim SPA auf die niedrigste Temperatureinstellung setzen, welche die Steuerung zuläßt. Bei Nichtbeachtung besteht die Gefahr, dass die Garantie erlischt.

PFLEGE UND WARTUNG DES SWIM SPAS

DATUM DATUM DATUM DATUM DATUM DATUM DATUM DATUM

Entleerung & Reinigung des Swim SPAs								
Filter Kartusche reinigen								
Filterkartusche in Lösung einweischen								
FI-Schutzschalter Test								
Reinigen der Whirlpool-Abdeckung								
Sonstige Wartung								
Sonstige Wartung								

PFLEGE UND WARTUNG DES SWIM SPAS

DATUM DATUM DATUM DATUM DATUM DATUM DATUM DATUM

Entleerung & Reinigung des Swim SPAs								
Filter Kartusche reinigen								
Filterkartusche in Lösung einweischen								
FI-Schutzschalter Test								
Reinigen der Whirlpool-Abdeckung								
Sonstige Wartung								
Sonstige Wartung								

PFLEGE UND WARTUNG DES SWIM SPAS

DATUM DATUM DATUM DATUM DATUM DATUM DATUM DATUM

Entleerung & Reinigung des Swim SPAs								
Filter Kartusche reinigen								
Filterkartusche in Lösung einweischen								
FI-Schutzschalter Test								
Reinigen der Whirlpool-Abdeckung								
Sonstige Wartung								
Sonstige Wartung								

PFLEGE UND WARTUNG DES SWIM SPAS

DATUM DATUM DATUM DATUM DATUM DATUM DATUM DATUM

Entleerung & Reinigung des Swim SPAs								
Filter Kartusche reinigen								
Filterkartusche in Lösung einweischen								
FI-Schutzschalter Test								
Reinigen der Whirlpool-Abdeckung								
Sonstige Wartung								
Sonstige Wartung								

PFLEGE UND WARTUNG DES SWIM SPAS

DATUM DATUM DATUM DATUM DATUM DATUM DATUM DATUM

Entleerung & Reinigung des Swim SPAs								
Filter Kartusche reinigen								
Filterkartusche in Lösung einweischen								
FI-Schutzschalter Test								
Reinigen der Whirlpool-Abdeckung								
Sonstige Wartung								
Sonstige Wartung								

ANFORDERUNGEN AN DEN ELEKTROANSCHLUSS

ALLE MODELLE

Hinweis: Die Anforderungen an den Elektroanschluss je nach Modell wird in den Modellspezifikationen gezeigt. Nur die elektrischen Konfigurationen der Modelle in diesem Handbuch werden gezeigt.

ANFORDERUNGEN AN DEN ELEKTROANSCHLUSS

IHR ELEKTRIKER SOLL DIE FOLGENDEN INFORMATIONEN VOR DER INSTALLATION DURCHLESEN

Fehlerhafte elektrische Anschlüsse oder die Verwendung von Drähten mit einem zu kleinen Lehrenmaß für die Stromaufnahme können kontinuierlich die Sicherungen im Schaltkasten auslösen, die interne elektrische Steuerung und Komponenten beschädigen, gefährlich sein und auf jeden Fall die Garantie aufheben

Es liegt in der Verantwortung des Swim SPA-Besitzers, sicherzustellen dass die elektrischen Anschlüsse von einem Elektriker, in Übereinstimmung mit dem Regelwerk der zum Zeitpunkt der Installation zuständigen Behörde, gemacht werden.

Diese Verbindungen müssen in Übereinstimmung mit den Schaltplänen im Steuerkasten und in diesem Handbuch gemacht werden. Diese Geräte wurden entwickelt für und erfordern 230V, 50 Hz. Stellen Sie sicher, dass während der Durchführung irgendeiner elektrischen Installation der Strom abgeschaltet ist. Eine Verbindungsglasche für die Verklebung von Kupferdraht steht bei den elektrischen Geräten zur Verfügung, um eine Verbindung zu den lokalen Erdungspunkten herzustellen. Der Schutzleiter muss mindestens 8 AWG (American Wire Gauge = Amerikanisches Lehrenmaß) sein (8,36 mm² Kupferdraht, außer das lokale oder nationale Regelwerk verlangt einen dickeren Draht) und muss sicher mit einer geerdeten Metallstruktur, wie z.B. einer Kaltwasserleitung, verbunden sein. Siehe Tabelle unten zur Umrechnung der Drahtgrößen. Alle Master Spas Geräte sind nur für

230 VAC verdrahtet. Die einzige Stromversorgung für Ihren Swim SPA muss einen Schalter oder Schutzschalter haben, damit alle nicht geerdeten Versorgungsleitungen BS7671 (oder andere lokale Gesetze oder Rechtsprechung) einhalten. Der Trennschalter muss für die Swim SPA-Insassen leicht zugänglich sein, aber mindestens 1,5 Meter vom Whirlpool entfernt sein. Der Fehlerstromschutzschalter (RCD) muss den Anforderungen dieses Handbuchs, BS7671 oder anderen lokalen Richtlinien oder Gesetze für Elektrizität entsprechen. Ein Fehlerstrom ist ein Leckstrom von irgendeinem Versorgungsleiter an Masse. Ein Fehlerstromschutzschalter schaltet den Strom für ein Gerät automatisch ab, wenn ein Erschluss erkannt wird.

Führen Sie das Kabel in den Geräte-Bereich zum Anschließen an den Klemmen in der Steuerung oder der Anschlussdose. Der Swim SPA muss an einen „dedizierten“ Schaltkreis und Fehlerstromschutzschalter angeschlossen werden. Der Begriff „dediziert“ meint, dass der Schaltkreis für das Swim SPA nicht für andere elektrische Geräte (Terrassenlampen, Hausgeräte, Garage, etc.) verwendet wird. Wenn der Swim SPA mit einem nicht-dedizierten Stromkreis verbunden ist, führt eine Überlastung zur „Fehlerauslösung“, was ein Zurücksetzen des Schalters am Hausanschlusskasten erfordert.

Die Gesamtheit der fest verkabelten Anlagen mit Pumpe(n), Heizungen, Licht, Ozon, Swim SPA-Steuerung(en), Pumpen Abschalt-Geräte und Audio/Video Komponenten.

201412

Hinweis: Einige der oben genannten Komponenten können optional oder nicht bei jedem Swim SPA-Modell verfügbar sein. Siehe Abschnitt der Swim SPA Spezifikation dieses Handbuchs, welche Steuerung in Ihrem Swim SPA installiert ist.

ANFORDERUNGEN AN DEN ELEKTROANSCHLUSS

230 VOLT 50 HZ – FEHLERSTROMSCHUTZSCHALTER (RCDS)

Eine Fehlerstromschutzeinrichtung (RCD, oder FI-Schalter) ist der Überbegriff für Geräte, die den Strom in der Phase und dem Nullleiter in einem geerdeten System überwachen.

In einem Stromkreis, der korrekt arbeitet, ist die Vektorsumme der spannungsführenden und neutralen Stromwerte Null. Strom, der aufgrund einer Störung an der Erdungsleitung, zur Erde fließt, wird von dem Schutzleiter, unabhängig von den Belastungsbedingungen, als Fehler registriert. Dieser Stromfluss erhöht den Fehlerstrom und wird von dem Gerät erkannt. Wenn der Fehlerstrom den Nennwert des Fehlerstromschutzschalters überschreitet, wird dieser automatisch bei dem fehlerhaften Stromkreis auslösen.



**Zwei poliger
FI-Schutzschalter**



**Vier poliger
FI-Schutzschalter**

Typische Spezifikationen sind wie folgt:

Fehlerstromschutzschalter (FI-Schalter)

Empfindlichkeitsbereich –
von 10 bis 500mA

Spannung – 2 polig: 230V;
3/4 Polig: 230/400V

Anschlussleistung

- 25A: 6/10 mm² (flexibles/festes Kabel)
- 40,60A: 16/25 mm²
- 80,100A: 35/50 mm²

Gesamt-Amperebelastung d. Stromnetzes	Mindestgröße der Drähte Nur Kupfer mit 90°C Isolierung verw.	Mindestgröße der Drähte Nur Kupfer mit 90°C Isolierung verw.
0 A to 16 A	#12 AWG / 3.31 mm ²	20
16 A to 20 A	#10 AWG / 5.26 mm ²	25
20 A to 24 A	#10 AWG / 5.26 mm ²	30
24 A to 28 A	#8 AWG / 8.36 mm ²	35
28 A to 32 A	#8 AWG / 8.36 mm ²	40

ANFORDERUNGEN AN DEN ELEKTROANSCHLUSS

ANSCHLIESSEN VON MS40E/MS81SPA

Werkseinstellung: Einzelbetrieb, Elektrische Systeme TN und TT (1x16 A oder 1x32 A)* 3 Leitungsdrähte (1 Phase + 1 Nullleiter + 1 Schutzleiter). Der Draht des Schutzleiters (grün/gelb) muss mit der Erdungsklemme des Systems wie gekennzeichnet verbunden werden. Alle Geräte (Pumpen, Heizung, etc.) laufen auf der Hausanschlussleitung L1.

Die DIP-Schalter der Heizung müssen so eingestellt werden, dass die maximale Amperezahl des Whirlpools nicht die Amperezahl des Gesamtsystems übersteigt. In dieser Konfiguration müssen die DIP-Schalter in den Werkseinstellungen bleiben.

Diese Option ist konfiguriert und wird als Standard ausgeliefert.



Abbildung 4

230V 2-Phasen / 2x16A:

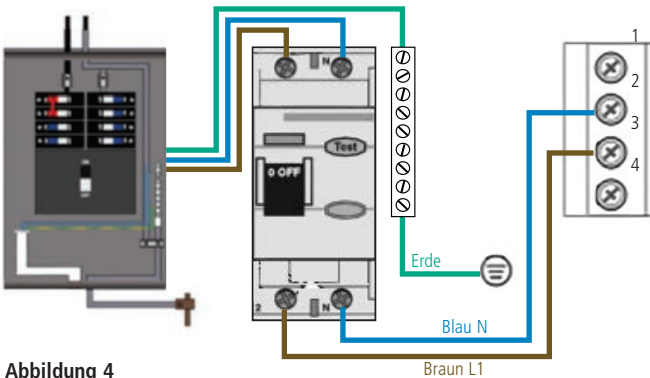

Option 1: 3-Phase Betrieb, Elektrische Systeme TN und TT 5 Leitungsdrähte (3 Phasen + 1 Nullleiter + 1 Schutzleiter)*. Der Draht des Schutzleiters (grün/gelb) muss mit der Erdungsklemme des Systems wie gekennzeichnet verbunden werden.

WICHTIG: Jeder Betrieb MUSS einen Nullleiter beinhalten mit 230VAC Spannung Außenleiter – Nullleiter.

Die Heizung läuft auf der Hausanschlussleitung L1. Alle Geräte der Hauptplatine laufen auf der Hausanschlussleitung L3. Zusätzliche Geräte wie Zusatzplatinen laufen auf der Hausanschlussleitung L2.

Entfernen Sie vollständig den Draht der von J52 zu J62 geht. Entfernen Sie vollständig den Draht der von J51 zu J88 geht. Bewegen Sie den Draht der an J12 geht zu J79. Bewegen Sie den Draht der an J36 geht zu J48. Wenn eine Zusatzplatine installiert ist, darf der schwarze Draht nur mit J53 (Hausanschlussleitung L3) verbunden sein, und der weiße Draht muss mit J4 (Nullleiter) verbunden sein. Die DIP-Schalter der Heizung müssen so eingestellt werden, dass die maximale Amperezahl des Whirlpools nicht die Amperezahl des Gesamtsystems (L1, L2, L3) übersteigt.

ANFORDERUNGEN AN DEN ELEKTROANSCHLUSS

ANSCHLIESSEN VON MS40E/MS81SPA E

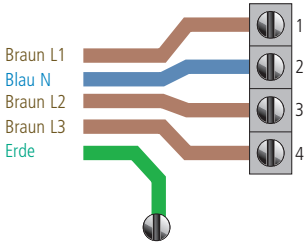

* Muss gemäß den Swim SPA-Spezifikationen bemessen sein. Die maximale Nennlast des Swim SPAs darf die maximale Strombelastbarkeit des Gesamtsystem nicht übersteigen. Dies ist keine Option für den Installateur.

HINWEIS: Die Verkabelung des vorhandenen FI-Schutzschalters variiert je nach Hersteller des FI-Schutzschalters. Falsche Verdrahtung des FI-Schutzschalters kann zu einer dauerhaften Beschädigung der Swim SPA-Steuerung führen. Die Reperatur / Ersatz der Swim SPA-Steuerung ist nicht von der Garantie gedeckt, wenn die Schäden durch falsche Verkabelung hervorgerufen wurden. Die tatsächlichen Verkabelungspunkte an der Swim SPA-Steuerung können variieren. Im Schaltplan der Swim SPA-Steuerung finden Sie immer die richtige Information zum Netzanschluss.

ANFORDERUNGEN AN DEN ELEKTROANSCHLUSS

ANSCHLIESSEN VON MS50E

Werkseinstellung: Einzelbetrieb, Elektrische Systeme TN und TT (1x16 A oder 1x32 A)* 3 Leitungsdrähte (1 Phase + 1 Nulleiter + 1 Schutzleiter). Der Draht des Schutzleiters (grün/gelb) muss mit der Erdungsklemme des Systems wie gekennzeichnet verbunden werden. Alle Geräte (Pumpen, Heizung, etc.) laufen auf der Hausanschlussleitung L1.

Die DIP-Schalter der Heizung müssen so eingestellt werden, dass die maximale Amperezahl des Swim SPAs nicht die Amperezahl des Gesamtsystems übersteigt. In dieser Konfiguration müssen die DIP-Schalter in den Werkseinstellungen bleiben.

Diese Option ist konfiguriert und wird als Standard ausgeliefert.



Abbildung 6

230V 2-Phasen / 2x16A:



230V 3-Phasen / 3x16A:

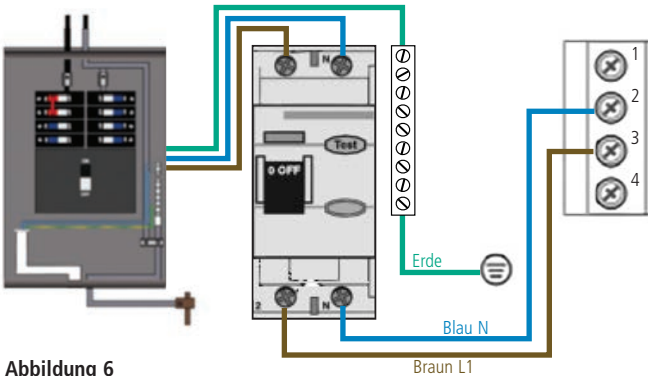

* Muss gemäß den Swim SPA-Spezifikationen bemessen sein. Die maximale Nennlast des Swim SPAs darf die maximale Strombelastbarkeit des Gesamtsystems nicht übersteigen. Dies ist keine Option für den Installateur.

HINWEIS: Die Verkabelung des vorhandenen FI-Schutzschalters variiert je nach Hersteller des FI-Schutzschalters. Falsche Verdrahtung des FI-Schutzschalters kann zu einer dauerhaften Beschädigung der Swim SPA-Steuerung führen. Die Reperatur / Ersatz der Swim SPA-Steuerung ist nicht von der Garantie gedeckt, wenn die Schäden durch falsche Verkabelung hervorgerufen werden. Die tatsächlichen Verkabelungspunkte an der Swim SPA-Steuerung können variieren. Im Schaltplan der Swim SPA-Steuerung finden Sie immer die richtige Information zum Netzanschluss.

ANFORDERUNGEN AN DEN ELEKTROANSCHLUSS

ANSCHLIESSEN VON MS6013XE

Werkseinstellung: Einzelbetrieb, Elektrische Systeme TN und TT (1x16 A oder 1x32 A)* 3 Leitungsdrähte (1 Phase + 1 Nullleiter + 1 Schutzleiter). Der Draht des Schutzleiters (grün/gelb) muss mit der Erdungsklemme des Systems wie gekennzeichnet verbunden werden. Alle Geräte (Pumpen, Heizung, etc.) laufen auf der Hausanschlussleitung L1.

Die DIP-Schalter der Heizung müssen so eingestellt werden, dass die maximale Amperezahl des Whirlpools nicht die Amperezahl des Gesamtsystems übersteigt. In dieser Konfiguration müssen die DIP-Schalter in den Werkseinstellungen bleiben.

Diese Option ist konfiguriert und wird als Standard ausgeliefert.



Abbildung 1

Option 1: Dualbetrieb, Elektrische Systeme TN und TT (2x16). 5 Leitungsdrähte (2 Phasen + 2 Nullleiter + 1 Schutzleiter)*. Der Draht des Schutzleiters (grün/gelb) muss mit der Erdungsklemme des Systems wie gekennzeichnet verbunden werden. Die Heizung läuft auf der Hausanschlussleitung L1. Alle anderen Geräte (Pumpen, etc.) laufen auf der Hausanschlussleitung L2.

WICHTIG: Jeder Betrieb MUSS einen Nullleiter beinhalten mit 230VAC Spannung Außenleiter – Nullleiter.

Ausgehend von der ursprünglichen Werkskonfiguration, entfernen Sie die schwarzen Drähte von Sektion 1, J51 & J52 bis Sektion 3, J88 & J62. Die schwarzen Drähte in Sektion 3, bei J36 und J12, müssen in Sektion 4 mit J45 und J79 verbunden werden. Entfernen sie die weißen Drähte in Sektion 2 bei J72, J47, & J61 und verbinden diese in Sektion 4 mit J75, J77, & J54. Die DIP-Schalter der Heizung müssen so eingestellt werden, dass die maximale Amperezahl des Swim SPAs nicht die Amperezahl des Gesamtsystems (L1, L2).

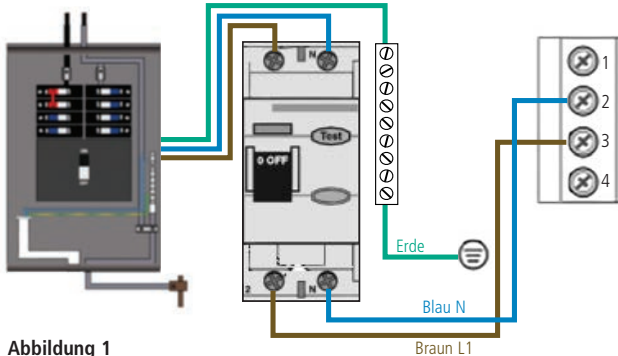

Abbildung 2

NICHT TAUCHEN.

ANFORDERUNGEN AN DEN ELEKTROANSCHLUSS

ANSCHLIESSEN VON MS6013XE

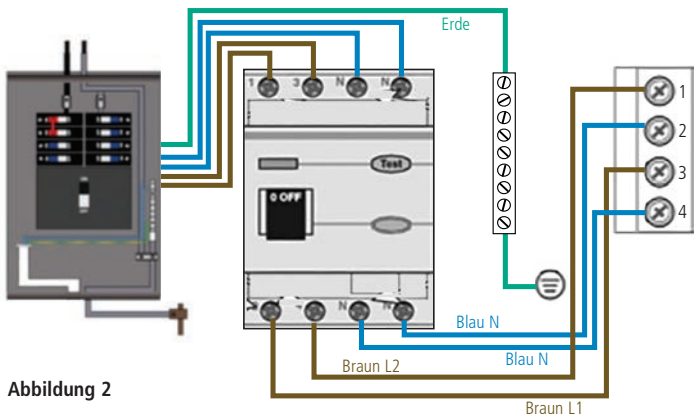
Option 2: 3-Phase Betrieb, Elektrische Systeme TN und TT 5 Leitungsdrähte (3 Phasen + 1 Nullleiter + 1 Schutzleiter)*. Der Draht des Schutzleiters (grün/gelb) muss mit der Erdungsklemme des Systems wie gekennzeichnet verbunden werden.

WICHTIG: Jeder Betrieb MUSS einen Nullleiter beinhalten mit 230VAC Spannung Außenleiter – Nullleiter.

Die Heizung läuft auf der Hausanschlussleitung L1. Alle Geräte der Hauptplatine laufen auf der Haus-anchlussleitung L3. Zusätzlichi Geräte wie Zusatzplatinen laufen auf der Hausanschlussleitung L2.

Entfernen Sie die schwarzen Drähte von Sektion 1 vollständig, J51 & J52 bis Sektion 3, J88 & J62. Wenn eine Zusatzplatine installiert ist, muss der schwarze Draht mit J53 verbunden sein, und der weiße Draht mit J1. Die schwarzen Drähte in Sektion 3, bei J12 & J36, müssen in Sektion 4 mit J45 und J79 verbunden werden Die DIP-Schalter der Heizung müssen so eingestellt werden, dass die maximale Amperezahl des Swim SPAs nicht die Amperezahl des Gesamtsystems (L1, L2, L3) übersteigt.

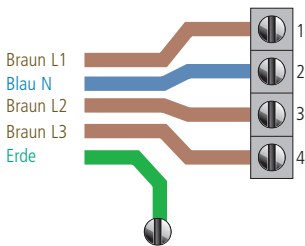

* Muss gemäß den Swim SPA-Spezifikationen bemessen sein. Die maximale Nennlast des Swim SPAs darf die maximale Strombelastbarkeit des Gesamtsystem nicht übersteigen. Dies ist keine Option für den Installateur.

HINWEIS: Die Verkabelung des vorhandenen FI-Schutzschalters variiert je nach Hersteller des FI-Schutzschalters. Falsche Verdrahtung des FI-Schutzschalters kann zu einer dauerhaften Beschädigung der Swim SPA-Steuerung führen. Die Reperatur / Ersatz der Swim SPA-Steuerung ist nicht von der Garantie gedeckt, wenn die Schäden durch falsche Verkabelung hervorgerufen werden. Die tatsächlichen Verkabelungspunkte an der Swim SPA-Steuerung können variieren. Im Schaltplan der Swim SPA-Steuerung finden Sie immer die richtige Information zum Netzanschluss.

TECHNISCHE DATEN DES MODELLS

Modell	Artikel Nummer	Spa Abmessungen	*Minimal Anforderungen Elektroanschluss	Anzahl Sitzplätze	Wasser Volumen (m ³)	Gewicht Leer / voll (kg)	Therapy Pumps
INT MP Impact	8500	4,4 x 2,4 x 1,3	Spa Pack - 240V, 16A Propulsion - 240V, 16A	4	5,8	1.115 / 7.217	MS81SPAЕ
INT MP Impact with Wave XP	8500	4,4 x 2,4 x 1,3	Spa Pack - 240V, 16A Propulsion - 240V, 32A	4	5,8	1.115 / 7.217	MS81SPAЕ
INT MP Force	8600	5,1 x 2,4 x 1,3	Spa Pack - 240V, 16A Propulsion - 240V, 16A	3	6,2	1.225 / 7.747	MS81SPAЕ
INT MP Force with Wave XP	8600	5,1 x 2,4 x 1,3	Spa Pack - 240V, 16A Propulsion - 240V, 32A	3	6,2	1.225 / 7.740	MS81SPAЕ
INT MP Force D	1420	5,1 x 2,4 x 1,5	Spa Pack - 240V, 16A Propulsion - 240V, 16A	4	7,3	1.383 / 9.040	MS81SPAЕ
INT MP Force D with Wave XP	1420	5,1 x 2,4 x 1,5	Spa Pack - 240V, 16A Propulsion - 240V, 32A	4	7,3	1.383 / 9.040	MS81SPAЕ
INT MP Signature with Wave XP	8900	5,5 x 2,4 x 1,5	Spa Pack - 240V, 16A Propulsion - 240V, 32A	4	8,6	1.470 / 10.410	MS81SPAЕ
INT MP Signature S with Wave XP	9300	5,5 x 2,4 x 1,5	Spa Pack - 240V, 16A Propulsion - 240V, 32A	4	8,6	1.492 / 10.417	MS81SPAЕ
INT MP Momentum 80	8700A - Spa 8700B - Swim	5,9 x 2,4 x 1,3	Spa Pack - 240V, 16A Swim Pack - 240V, 16A Propulsion - 240V, 16A	4 - Spa 2 - Swim	7,7 6,7 - Swim 1 - Spa	1.243 / 9.503	Spa - MS81SPAЕ Swim - MS6013XE
INT MP Momentum 80 with Wave XP	8700A - Spa 8700B - Swim	5,9 x 2,4 x 1,3	Spa Pack - 240V, 16A Swim Pack - 240V, 16A Propulsion - 240V, 32A	4 - Spa 2 - Swim	7,7 6,7 - Swim 1 - Spa	1.243 / 9.503	Spa - MS81SPAЕ Swim - MS6013XE
INT MP Momentum 80 D	1250A - Spa 1250B - Swim	5,9 x 2,4 x 1,5	Spa Pack - 240V, 16A Swim Pack - 240V, 16A Propulsion - 240V, 16A	4 - Spa 2 - Swim	8,7 7,7 - Swim 1 - Spa	1.315 / 10.596	Spa - MS81SPAЕ Swim - MS6013XE
INT MP Momentum 80 D with Wave XP	1250A - Spa 1250B - Swim	5,9 x 2,4 x 1,5	Spa Pack - 240V, 16A Swim Pack - 240V, 16A Propulsion - 240V, 32A	4 - Spa 2 - Swim	8,7 7,7 - Swim 1 - Spa	1.315 / 10.596	Spa - MS81SPAЕ Swim - MS6013XE

¹Siehe Abschnitt Anforderungen an den Elektroanschluss.

²Voll bezogen auf das Leergewicht des Swim SPAs, max. Sitzpositionen des Swim SPAs, angenommenes durchschnittliches Gewicht pro Person 83 kg und geschätztes Gewicht des Wassers 1 kg pro Liter.

SWIM SPA-STEUERUNGEN

DER HAUPTBILDSCHIRM

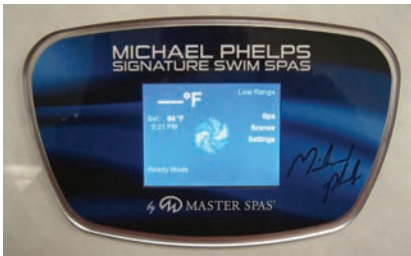

SPA-STATUS

Wichtige Informationen über den SPA-Betrieb sind schnell auf dem Hauptbildschirm ersichtlich.

Die wichtigsten Funktionen, einschließlich der Temperatureinstellung, können von diesem Bildschirm aus gesteuert werden.

Die aktuelle Wassertemperatur wird groß angezeigt und die gewünschte oder eingestellte Temperatur kann ausgewählt und eingestellt werden.

Tageszeit, Ozon-Betrieb und Betriebsstatus des Filters sind gemeinsam mit anderen Nachrichten und Alarmsignalen verfügbar.

Hoher Temperaturbereich und niedriger Temperaturbereich werden in der rechten oberen Ecke angezeigt.

Das Düsensymbol in der Mitte wird angezeigt, wenn eine Pumpe läuft und auch die Heizung an ist.

Ein Sperrkennzeichen ist sichtbar, wenn das Bedienelement oder die Einstellungen gesperrt sind.

Die Menüoptionen auf der rechten Seite können ausgewählt werden und der Bildschirm ändert sich, um detailliertere Kontroll- und Programmierfunktionen anzuzeigen.

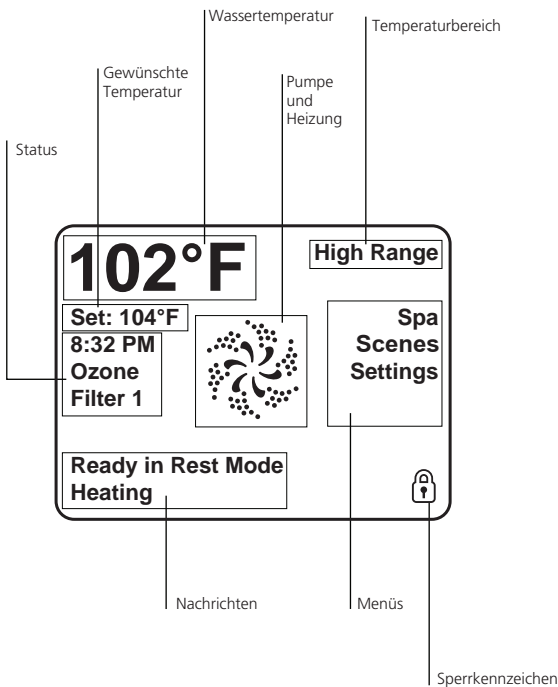

SWIM SPA-STEUERUNGEN

DER HAUPTBILDSCHIRM

NAVIGATION

Das Navigieren durch die gesamte Menüstruktur erfolgt durch berühren des Bedienelements in Bereichen, die weiß mit 5 Tasten auf dem Bedienelement.

Wenn während des Navigierens ein Textelement in weiß erscheint, bedeutet dies, dass dieses Element ausgewählt wurde.

Betrieb oder Ändern eines ausgewählten Elements wird in der Regel mit dem Zentrum oder der "Select"-Taste ausgeführt.

Das einzige Element, das auf der linken Seite des Hauptbildschirms geändert werden kann, ist die eingestellte Temperatur. Durch Drücken der linken Pfeiltaste, wird die eingestellte Temperatur in weiß angezeigt. Die eingestellte Temperatur kann dann mit den Tasten nach oben und unten angepasst werden.

Auf der rechten Seite des Bildschirms können die Menüpunkte mit den Tasten nach oben und unten ausgewählt werden. Verwenden Sie die „Select“-Taste, um ein Element auszuwählen. Durch Auswahl eines dieser Elemente wird zu einem anderen Bildschirm mit weiteren Steueroptionen gewechselt.

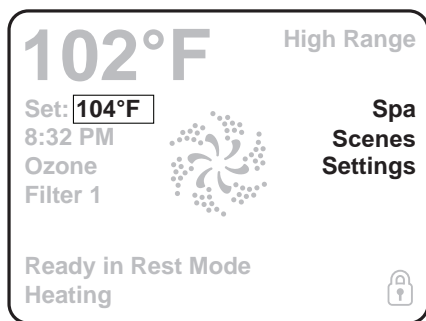

MELDUNGEN

Auf dem Bildschirm können unten Meldungen zu verschiedenen Zeiten erscheinen. Einige dieser Meldungen müssen vom Anwender abgelehnt werden. Siehe Abschnitt "Allgemeine Meldungen".

GEDRÜCKT HALTEN

Wird eine Taste nach oben oder unten gedrückt gehalten, wenn die eingestellte Temperatur ausgewählt ist, so ändert sich die Temperatur so lange in eine Richtung, bis die Taste losgelassen wird oder das Limit des Temperaturbereichs erreicht ist.

SWIM SPA-STEUERUNGEN

DER SPA-BILDSCHIRM & SZENEN

ZUGANG ZU ALLEN GERÄTEN

Der SPA-Bildschirm zeigt alle verfügbaren Geräte und andere Funktionen, wie die Umkehrung des Bildschirms oder den einfach-zu navigieren Bildschirm. Das Display zeigt Elemente, die sich auf Geräte eines bestimmten SPA Modells beziehen, daher kann sich dieser Bildschirm verändern in Abhängigkeit von dem Whirlpool.

Tippen Sie auf eine Taste, um ein individuelles Gerät auszuwählen. Das ausgewählte Gerät wird mit einer weißen Umrandung hervorgehoben.

Einige Geräte, wie Pumpen, können mehr als nur einen AN Status haben, das Symbol ändert sich dann, um den aktuellen Status anzuzeigen. Unten sind einige Beispiele für Indikatoren von 2-Geschwindigkeitspumpen.



Düsen AUS



Düsen NIEDRIG



Düsen HOCH

Wenn das SPA eine 24 Stunden Zirk.Pumpe hat, erscheint das Zirk.Pumpen Symbol, um die Aktivität anzuzeigen, die 24 Stunden Zirk.Pumpe kann allerdings außerhalb des Priming-Modus nicht direkt gesteuert werden.

HINWEIS: Das Symbol für die 24 Stunden Pumpe (falls ausgestattet), die mit der Heizung verbunden ist, hat ein rotes Glühen in der Mitte, wenn die Heizung läuft

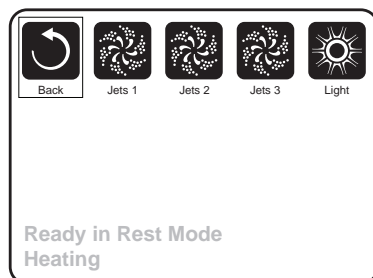

SZENARIEN

Der Szenarien-Bereich gibt Ihnen die Möglichkeit, den Betrieb irgendwelcher Geräte vorab einzustellen, wenn das Szenario aktiviert wird. Es gibt vier verschiedene Szenarien, die vorab eingestellt werden können. Zum Beispiel, wenn Sie alle Pumpen auf einmal einschalten wollen: schalten Sie die Pumpen an, gehen Sie in den Szenarien-Bereich und markieren #1. Sobald dies so eingestellt ist, werden alle Pumpen aktiviert sobald sie auf #1 drücken. Um ein ein spezifisches Szenario zu speichern, drücken sie 5 Sekunden lang auf das ausgewählte Szenario, bis die Anzeige „Szenario gespeichert“ in der linken unteren Ecke anzeigt.

SWIM SPA-STEUERUNGEN

DER BILDSCHIRM: EINSTELLUNGEN

EINE "TASTE" DRÜCKEN

Wenn eine "Taste gedrückt" werden soll, kann einer der folgenden Schritte gemacht werden:

- Navigieren Sie zu dem gewünschten Element auf dem Bildschirm. Wenn das gewünschte Element unterlegt ist drücken Sie die Auswahl-taste.

PROGRAMMIERUNG, ETC.

Die Bildschirmeinstellungen sind, wo alle Programmier- und andere SPA-Einstellungen gesteuert werden.

Dieser Bildschirm verfügt über verschiedene Funktionen, auf die direkt eingewirkt werden kann. Zu diesen Funktionen gehören Temperaturbereich, Heiz-Modus, und umgedrehtes Bedienelement. Wenn eines dieser Elemente hervorgehoben ist, wird die Auswahl-taste verwendet, um zwischen zwei Einstellungen umzuschalten

Alle anderen Menüpunkte (mit einem Pfeil nach rechts)gehen auf eine andere Ebene des Menüs.

GEDRÜCKT HALTEN

Wird eine Hoch- oder Runter-Taste gedrückt und gehalten, wenn ein Element in der Menüliste hervorgehoben ist, kann die Liste schnell von oben nach unten gescrollt werden. Die Scroll-Leiste auf der rechten Seite des Bildschirms zeigt die relative Position des hervorgehobenen Elements in der Liste.

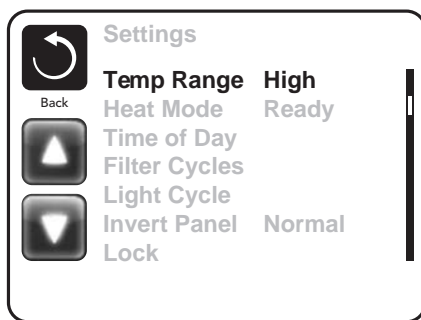

DUALE TEMPERATURBEREICHE (HOCH VS. NIEDRIG)

Dieses System verfügt über zwei Temperaturbereiche mit voneinander unabhängig eingestellten Temperaturen. Der spezifische Bereich kann auf dem Bildschirm ausgewählt werden und ist auf dem Hauptbildschirm in der rechten oberen Ecke des Displays sichtbar.

Diese Bereiche können aus verschiedenen Gründen benutzt werden, üblich ist die „ready to use“ und die „vacation“ Einstellung. Jeder Bereich verfügt über eine eigne eingestellte Temperatur die vom Benutzer programmiert wurde. Ist ein Bereich ausgewählt, so wird das SPA auf die eingestellte Temperatur erhitzt.

Der hohe Bereich kann zwischen 27°C und 40°C eingestellt werden.

Der niedrige Bereich kann zwischen 10°C und 37°C eingestellt werden.

Frostschutz ist in jedem Bereich aktiv.

SWIM SPA-STEUERUNGEN

DER BILDSCHIRM: EINSTELLUNGEN

HEIZMODUS – READY VS. REST (BEREIT VS. RUHE)

Damit das SPA heizen kann, muss eine Pumpe Wasser durch die Heizung pumpen.

Im RUHE Modus wird nur während der programmierten Filterzyklen geheizt.

Im Bereit-Modus wird das SPA geheizt sobald die Wassertemperatur unterhalb der eingestellten Temperatur liegt.

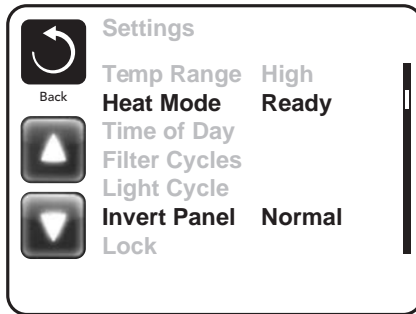

READY-IN-REST MODE

READY/REST erscheint im Display wenn das SPA im Ruhe Modus ist und auf die Jets 1 Taste gedrückt wird. Es wird davon ausgegangen, dass das SPA verwendet wird und wird auf die eingestellte Temperatur geheizt. Nach 1 Stunde geht das System wieder in den Ruhe Modus. Dieser Modus kann auch zurückgesetzt werden indem in den Einstellungen der Heizmodus geändert wird.

SWIM SPA-STEUERUNGEN

ERSTINBETRIEBNAHME

VORBEREITUNG UND FÜLLEN

Füllen Sie das SPA bis zur nötigen Höhe. Öffnen Sie vor dem Befüllen alle Ventile und Düsen in dem Hygiene-System, sodass während des Befüllens möglichst viel Luft aus dem Hygiene- und Steuerungssystem entweichen kann.

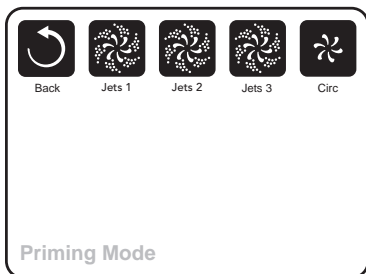

PRIMING MODUS

Nach der ersten Startsequenz, wird die Steuerung in den Priming Modus gehen und den Priming Modus Bildschirm anzeigen. Nur Pumpenelemente erscheinen auf dem Priming Modus Bildschirm. Das System wird nach dem Priming Modus, welcher 4-5 Minuten dauert, automatisch im normalen Heizungs- und Filtermodus sein. Während des Priming Modus ist die Heizung ausgeschaltet um das Priming durchzuführen ohne das Risiko, dass die Heizung mit nur geringem oder gar keinem Wasser versorgt wird. Nichts wird automatisch durchgeführt, aber die Pumpe(n) können über das Berühren der „Jet“-Taste angeschaltet werden. Manuell kann man den Priming Modus durch das Berühren der „Exit“-Taste verlassen.

werden. Manuell kann man den Priming Modus durch das Berühren der „Exit“-Taste verlassen.

ANSAUGUNG DER PUMPEN

Sobald der Priming Modus Bildschirm auf dem Bedienfeld angezeigt wird, drücken Sie die „Jet 1“-Taste einmal um Pumpe 1 mit niedriger Geschwindigkeit zu starten, drücken Sie eine weiteres Mal die Taste, um eine höhere Geschwindigkeit zu aktivieren. Wählen Sie auch die anderen Pumpen, um sie einzuschalten. Die Pumpen werden nun in dem „high speed“ Modus laufen um die Selbstansaugung zu vereinfachen. Haben die Pumpen nach 2 Minuten immer noch nicht angefangen zu saugen und kommt noch kein Wasser aus den Jets, schalten Sie die Pumpen aus und wiederholen den Vorgang. Hinweis: Das Aus- und Anschalten der Pumpen wird einen neuen Priming Vorgang der Pumpen einleiten. Manchmal hilft es bei der Selbstansaugung die Pumpen kurzzeitig aus und wieder anzuschalten. Wiederholen sie den Vorgang nicht öfter als 5 Mal. Saugen die Pumpe(n), immer noch nicht erfolgreich an, muß ein Luftabschluss aus diesen entfernt werden. Siehe Einbauanleitung für Informationen zur Entlüftung einer Pumpe, um ein Luftschloss zu entlasten. Wenn Sie weitere Hilfe benötigen, können Sie Ihren Fachhändler kontaktieren. Regelmäßige Wartungsarbeiten fallen nicht unter die Garantie.

Wichtig: Eine Pumpe sollte nicht länger als 2 Minuten laufen ohne zu saugen. Eine Pumpe sollte unter keinen Umständen bis zum Ende des Priming Modus 4-5 Minuten ohne zu saugen laufen. Andernfalls kann dies zu Schäden an der Pumpe und zur Überhitzung der Heizung führen.

VERLASSEN DES PRIMING MODUS

Sie können den Priming Modus manuell beenden indem Sie auf die „Back“ (Zurück) Taste auf dem Priming Modus Bildschirm drücken. Falls Sie dies nicht tun endet der Priming Modus nach 4-5 Minuten automatisch. Gehen Sie sicher, dass die Pumpen richtig ansaugen nach dieser Zeit.

Wurde der Priming Modus einmal verlassen, wird das Bedienfeld den Hauptbildschirm anzeigen, die Temperatur wird aber nicht sofort auf dem Display angezeigt werden. Das System benötigt erst ungefähr 1 Minute Wasserfluß, um die Temperatur zu messen und anzuzeigen.

--°F --°C

SWIM SPA-STEUERUNGEN

SWIM SPA VERHALTEN

PUMPEN

Drücken Sie die "Jets" Taste auf dem SPA Bildschirm einmal um die Pumpe an-oder auszuschalten, und um zwischen dem "low speed"-Modus und "high speed"-Modus zu wechseln. Hört die Pumpe auf zu laufen, wird sie sich kurz darauf automatisch ausschalten. Die Pumpe 1 mit niedriger Geschwindigkeit läuft 30 Minuten. Die Pumpe mit hoher Geschwindigkeit läuft 15 Minuten.

FILTRATION UND OZON

Das System wurde ab Werk so programmiert, dass ein Filterzyklus abends läuft (vorausgesetzt die Tageszeit ist richtig eingestellt), da sind die Energiekosten häufig geringer. Die Filterzeit und die Filterdauer sind programmierbar. Siehe Abschnitt "Filtration anpassen". Ein zweiter Filterzyklus kann bei Bedarf aktiviert werden.

Am Anfang jedes Filterzyklus werden die Pumpen kurz laufen um das System zu säubern und so eine gute Wasserqualität zu garantieren.

FROSTSCHUTZ

Wenn die Temperatursensoren in der Heizung eine zu niedrige Temperatur messen, werden die Pumpen automatisch aktiviert um das Gefrieren des Wassers zu verhindern. Die Pumpen sind entweder kontinuierlich oder periodisch eingeschaltet. Wenn die Temperatursensoren in der Heizung ein Abfallen der Temperatur 44°F/6.7°C messen, werden die Pumpen automatisch zum Frostschutz eingeschaltet. Die Geräte bleiben noch 4 Minuten an, wenn die Sensoren eine Swim SPA Temperatur von 45°F/7.2°C oder mehr messen.

SÄUBERUNGSZYKLUS (OPTIONAL)

Wenn eine Pumpe durch einen Knopfdruck eingeschaltet wird, so beginnt eine Säuberungszyklus welcher 30 Minuten nachdem die Pumpe ausgeschaltet wurde startet. Die Pumpe und der Ozon Generator wird für 30 Minuten oder mehr laufen, abhängig vom System. Diese Einstellung kann verändert werden. Siehe Abschnitt „Einstellungen“.

SWIM SPA-STEUERUNGEN

UHRZEIT

UHRZEIT AUF JEDEN FALL EINSTELLEN

Das Einstellen der Uhrzeit ist für die Bestimmung der Filterzeiten und für andere Hintergrundfunktionen wichtig.

“Set Time“ erscheint auf dem Display wenn keine Uhrzeit gespeichert ist. Wählen Sie zur Einstellung auf dem Bildschirm die Uhrzeit aus. Navigieren Sie auf dem Uhrzeit Bildschirm mit rechts und links um Stunde, Minuten, AM/PM und 12/24 Stunden auszuwählen. Verwenden Sie die hoch und runter Tasten, um Veränderungen vorzunehmen.

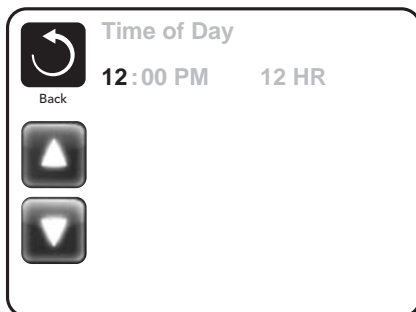

EINSTELLUNGEN SPEICHERN

Der Uhrzeit Bildschirm ist ein einfacher, editierbarer Bildschirm, der eine Funktion der Steuerung veranschaulicht, die auch bei allen anderen editierbaren Bildschirmen angewendet wird.

Wenn Änderungen vorgenommen werden, drücken Sie auf die "Back" Taste um diese Einstellungen zu speichern oder „Cancel“ um den Bildschirm zu verlassen ohne die Änderungen zu speichern.

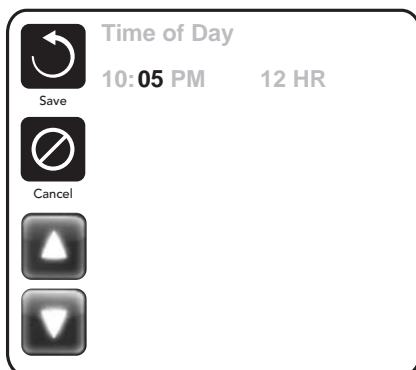

HINWEIS:

Wenn die Stromversorgung des Systems unterbrochen wird, wird die Uhrzeit einige Tage gespeichert.

SWIM SPA-STEUERUNGEN

FILTRATION EINSTELLEN

HAUPTFILTRATION

Mit der gleichen Navigation wie bei der Einstellung der Uhrzeit, können Startzeit und Dauer der Filterzyklen eingestellt werden. Jede Einstellung kann in 15-Minuten-Schritten gemacht werden. Die Steuerung berechnet die Endzeit und zeigt sie automatisch an.

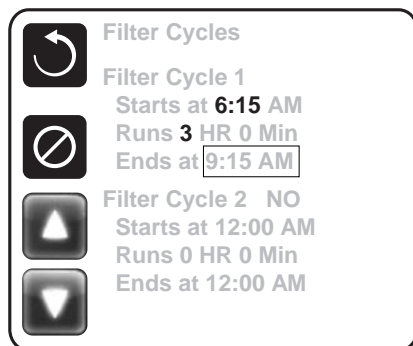
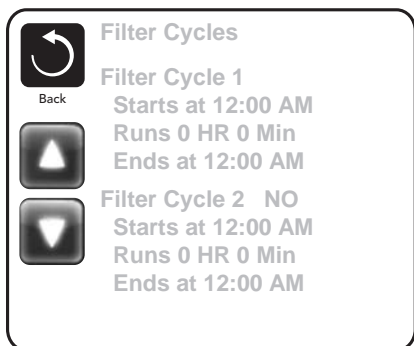

FILTERZYKLUS 2 – OPTIONALE FILTRATION

Filterzyklus 2 ist standardmäßig deaktiviert.

Navigieren Sie mit den rechten Tasten zum Filterzyklus 2 und wenn "No" (Nein) hervorgehoben ist, drücken Sie hoch oder runter, um den Filterzyklus 2 ein- und auszuschalten. Wenn der Filterzyklus 2 AN ist, kann er in der gleichen Weise wie Filterzyklus 1 mit den rechten Navigationstasten eingestellt werden. Es ist möglich Filterzyklus 1 und Filterzyklus 2 zu überlappen, was die Gesamtfiltration um die Überlappungszeit kürzt.

SÄUBERUNGSZYKLEN

Um hygienische Bedingungen zu erhalten und auch gegen Frost zu schützen, werden zusätzliche Geräte gesäubert, indem sie zu Beginn jedes Filterzyklus kurz laufen. Das Swim SPA wird immer Spülzyklen initiieren, ob es mit einer 24-Stunden-Zirkulation ausgestattet ist oder nicht, um sicherzustellen, dass das Wasser aus den Rohrleitungen zu spülen.

Wenn Filterzyklus 1 für 24 Stunden eingestellt ist, beginnt Filterzyklus 2 eine Säuberung falls er so programmiert ist.

SWIM SPA-STEUERUNGEN

SPERRFUNKTION DER BEDIENUNGSTASTEN

Die Steuerung kann gesperrt werden, um unerwünschte Nutzung oder Temperaturanpassungen zu verhindern.

Sperren des Bedienfelds verhindert, dass die Steuerung verwendet wird, aber alle autom. Fkt. weiterhin aktiv sind.

Sperren der Einstellungen ermöglicht Düsen und andere Funktionen zu verwenden, aber die eingestellte Temperatur und andere programmierte Einstellungen können nicht verändert werden.

Einstellungen sperren ermöglicht den Zugriff auf eine reduzierte Auswahl von Menüpunkten. Dazu gehören Temperatureinstellungen, Umdrehen, Sperren, Hilfsmittel, Informationen und Fehlerprotokoll. Man kann sie sehen, aber nicht verändern oder bearbeiten.

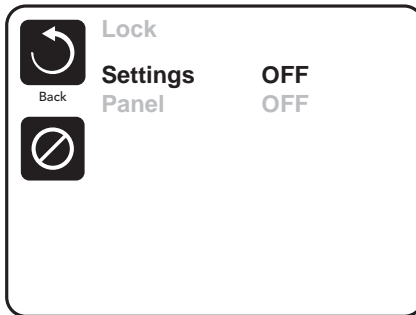

ENTSPERREN

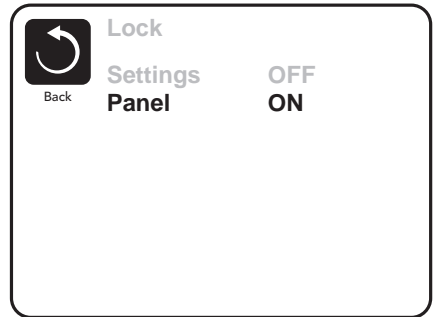

Wenn das System gesperrt ist, erscheint ein Symbol in der rechten unteren Ecke des Displays.

Die Sequenz zum Entsperrren kann mit den Navigationstasten am gesperrten Bildschirm verwendet werden. An Unlock Sequence using the navigation buttons can be used from the Lock Screen.

Die Sequenz zum Entsperrren ist gleich für das Entsperrren des Bedienfelds und das Entsperrren der Einstellungen.

SWIM SPA-STEUERUNGEN

WEITERE EINSTELLUNGEN

STANBY

Standby-Modus ist um die Pumpen während der Service-Funktionen, wie Reinigung oder Austausch des Filters, zu deaktivieren. Standby-Modus dauert 1 Stunde, wenn der Modus nicht manuell verlassen wird. Wenn der SPA-Service länger als eine Stunde dauert, kann es am besten sein die Stromversorgung zum SPA zu unterbrechen.

HILFSMITTEL

Das Hilfsmittel-Menü enthält Folgendes:

A/B Temps (Temperatur)

Wenn dies auf AN gestellt ist, wird die Temperaturanzeige wechseln zwischen der Temperatur des Sensor A und Sensor B in der Heizung.

FALT LOG (Fehlerprotokoll)

Das Fehlerprotokoll ist eine Aufzeichnung der letzten 24 Fehler, was vom Servicetechniker durchgesehen werden kann.

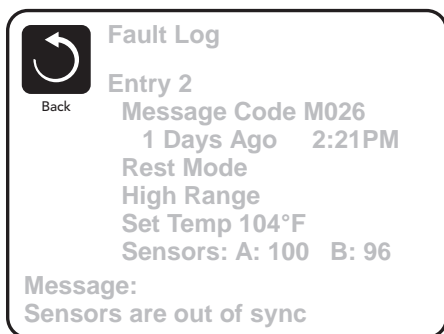

FI-Schutzschalter Test

Wenn diese Funktion aktiviert ist, wird die Steuerung einen Erdungsfehler simulieren und den FI-Schutzschalter auslösen, der die Stromversorgung des SPAs sicherstellt und das System wird vollständig heruntergefahren. Sie müssen dann den Haupt-FI-Schutzschalter des Systems zurücksetzen um das SPA wieder in Betrieb zu nehmen.

SWIM SPA-STEUERUNGEN

WEITERE EINSTELLUNGEN

PRÄFERENZEN

Im Präferenzen Menü kann der Benutzer bestimmte Parameter nach seinen persönlichen Präferenzen einstellen.

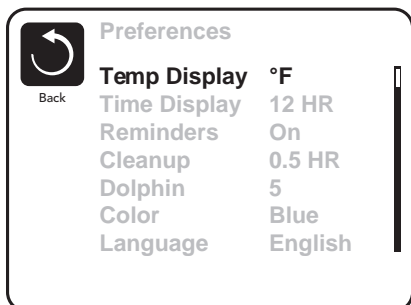

Temp Display (Temperatur Anzeige)

Die Temperatur zwischen Fahrenheit und Celsius wechseln.

Time Display (Zeit Anzeige)

Anzeige der Uhr zwischen 12 h und 24 h wechseln.

Erinnerungen

Schalten Sie die Erinnerungsfunktionen (wie "Filter Reinigen") Ein oder Aus.

Cleanup (Reinigung)

Der Reinigungszyklus dauert standardmäßig 30 Minuten. Die Dauer kann in 30-Minuten-Schritten für bis zu 4 Stunden eingestellt werden. 30 Minuten nachdem irgendeine Jet-Pumpe gelaufen ist, wird die Pumpe #1 in niedriger Geschwindigkeit für die für den Reinigungszyklus eingestellte Dauer laufen. Wenn die Jet-Pumpe #1 nicht über eine niedrige Geschwindigkeit verfügt, gilt dies nicht.

Dolphin

Die Dolphon Fernbedienung ist bei diesem System nicht verfügbar.

Color (Farbe)

Durch Drücken der Auswahltaste wenn "Color" hervorgehoben ist, werden 5 verfügbare Hintergrundfarben auf der Steuerung nacheinander durchlaufen.

Language (Sprache)

Ändern Sie die auf dem Display angezeigte Sprache.

SWIM SPA-STEUERUNGEN

INFORMATIONEN

SYSTEM-INFORMATIONEN

Das Menü der Systeminformationen zeigt verschiedene Einstellungen und Kennzeichen des jeweiligen Systems. Da jedes Element im Menü markiert ist, wird das Detail für das Element am unteren Rand des Bildschirms angezeigt. Diese Einstellungen sind nur zur Information und können nicht verändert werden.

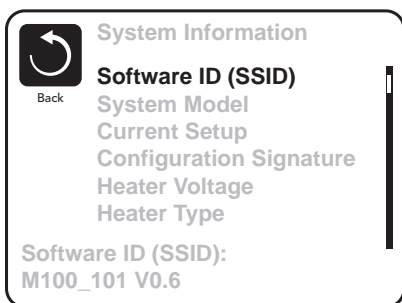

Software ID (SSID)

Zeigt die Software-ID-Nummer für das System.

System Modell

Zeigt die Modell-Nummer des Systems.

Aktuelles Setup

Zeigt die Setup-Nummer für die aktuell ausgewählte Konfiguration.

Konfigurations-Unterschrift

Zeigt die Prüfsumme für die System-Konfigurationsdatei.

Spannung der Heizung (Funktion wird nicht bei CE Systemen verwendet.)

Zeigt die für die Heizung konfigurierte Betriebsspannung.

Elektrische Leistung der Heizung wie in der Software konfiguriert (Nur CE Systeme.)

Zeigt die Kilowatt der Heizung, wie in der Steuerungssoftware programmiert (1-3 oder 3-6).

Heizungstyp

Zeigt die ID-Nummer des Heizungstyps.

DIP-Schalter Einstellungen

Zeigt eine Zahl, die die DIP-Schalterstellungen von S1 auf der Haupt-Leiterplatte darstellt.

Version des Bedienfelds

Zeigt eine Nummer von der Software im oberen Bedienfeld.

SWIM SPA-STEUERUNGEN

ALLGEMEINE NACHRICHTEN

Die meisten Meldungen und Alarmer erscheinen auf dem Bildschirm unten. Einige Alarmer und Meldungen können in einer Sequenz angezeigt werden.

Einige Meldungen können auf dem Bedienfeld zurückgesetzt werden. Diese Meldungen erscheinen mit einem Pfeil nach rechts am Ende der Nachricht. Zu dieser Meldung kann man navigieren und sie durch Drücken der Select-Taste auswählen.

--°F --°C

WASSERTEMPERATUR IST UNBEKANNT

Nachdem die Pumpe für 1 Minute gelaufen ist, wird die Temperatur wieder angezeigt.

FROST MÖGLICH

Eine potentielle Frostgefahr wurde erkannt. Alle Pumpen laufen. In einigen Fällen können die Pumpen ein- und ausgeschaltet werden und die Heizung beim Frostschutz laufen. Dies ist eine operative Nachricht und keine Fehlermeldung.

WASSER IST ZU HEISS

Das System hat eine Whirlpool-Wassertemperatur von 110°F (43.3°C) oder mehr gemessen und die SPA Funktion deaktiviert. Das System wird automatisch zurückgesetzt, wenn das Swim SPA eine Wassertemperatur unter 108°F (42.2°C) hat. Überprüfen Sie ob die Pumpe länger in Betrieb war oder die Umgebungstemperatur hoch ist.

SWIM SPA-STEUERUNGEN

FEHLERMELDUNGEN IN BEZUG AUF DIE HEIZUNG

DER WASSERFLUSS IST NIEDRIG

Es kann sein, dass der Wasserfluss durch die Heizung zu gering ist, um die Wärme aus dem Heizelement zu transportieren. Die Heizung startet wieder nach ca. 1 Minute. Siehe "Kontrollen bzgl. Durchfluss" weiter unten.

DER WASSERFLUSS IST GESTÖRT*

Der Wasserfluss durch die Heizung ist zu gering, um die Wärme aus dem Heizelement zu transportieren und die Heizung wurde deaktiviert. Siehe "Kontrollen bzgl. Durchfluss" weiter unten. Nachdem das Problem behoben wurde, müssen Sie eine beliebige Taste drücken, um es zurückzusetzen und die Heizung zu starten.

DIE HEIZUNG KANN TROCKEN SEIN*

starten. Das Swim SPA ist für 15 Minuten abgeschaltet. Drücken Sie eine beliebige Taste, um es zurückzusetzen und die Heizung zu starten. Siehe „Kontrollen bzgl. Durchfluss“ weiter unten.

DIE HEIZUNG IST TROCKEN

Es ist nicht genügend Wasser in der Heizung um sie zu starten. Das Swim SPA fährt herunter. Nachdem das Problem gelöst ist, muss die Nachricht gelöscht werden um die Heizung zu starten. Siehe "Kontrollen bzgl. Durchfluss "weiter unten.

DIE HEIZUNG IST ZU HEISS*

Einer der Temperatursensoren hat die Wassertemperatur von 118°F (47.8°C) in der Heizung erkannt und das Swim SPA ist heruntergefahren. Wenn die Wassertemperatur unter 108°F (42.2°C) ist muss die Nachricht gelöscht werden. Siehe "Kontrollen bzgl. Durchfluss "weiter unten.

KONTROLLEN BZGL. DURCHFLUSS

Überprüfen Sie, ob die Filter zugesetzt sind. Reinigen oder ersetzen Sie die Filter (vor allem, wenn das Swim SPA mit einer 24-Stunden Zirkulationspumpe ausgestattet ist).

Prüfen Sie: Wasserstand zu niedrig, Filter zugesetzt, Ansaugungsprobleme, geschlossene Ventile, eingeschlossene Luft, zu viele geschlossene Düsen und die Ansaugung der Pumpe.

Auch in Whirlpools die aufgrund einer Fehlermeldung ausgeschaltete sind laufen bei einigen SPAs zeitweise einige Geräte, um die Temperatur zu prüfen oder zu prüfen ob Frostschutz benötigt wird.

* Diese Nachricht kann von dem oberen Bedienelement zurückgesetzt werden.

SWIM SPA-STEUERUNGEN

FEHLERMELDUNGEN IN BEZUG AUF DIE SENSOREN

SENSOREN SIND NICHT SYNCHRONISIERT

Die Temperatursensoren KÖNNEN um 1°C oder 2°C abweichen. Kundendienst anrufen.

SENSOREN SIND NICHT SYNCHRONISIERT – KUNDENDIENST ANRUFEN*

Die Temperatursensoren SIND nicht synchron. Die Störung liegt seit mindestens 1 Stunde vor. Kundendienst anrufen.

SENSOR A FÄLLT AUS, SENOR B FÄLLT AUS

Ein Temperatursensor oder Sensorstromkreis fällt aus. Kundendienst anrufen.

SONSTIGE MELDUNGEN

KOMMUNIKATIONSFEHLER

Das Bedienfeld empfängt keine Kommunikationsdaten von dem System. Kundendienst anrufen.

TEST SOFTWARE INSTALLIERT

Die Steuerung arbeitet mit Test Software. Kundendienst anrufen.

°F ODER °C WIRD DUCH °T ERSETZT

Die Steuerung ist im Testmodus. Kundendienst anrufen.

* Diese Nachricht kann von dem oberen Bedienelement zurückgesetzt werden.

SWIM SPA-STEUERUNGEN

FEHLERMELDUNGEN BEZOGEN AUF DAS SYSTEM

PROGRAMMSPEICHER-FEHLER*

Beim Einschalten hat das System den Programm-Checksummentest nicht bestanden. Dies weist auf ein Problem mit der Firmware (Betriebsprogramm) hin und macht einen Service-Anruf notwendig.

EINSTELLUNGEN WURDEN ZURÜCKGESETZT (FEHLER DES PERSISTENTEN SPEICHERS)*

Kontaktieren Sie ihren Händler oder Serviceunternehmen, wenn diese Nachricht bei mehr als nach einem Aufheizen erscheint.

FEHLER DER UHR*

Kontaktieren Sie ihren Händler oder Serviceunternehmen.

KONFIGURATIONSFehler (SWIM SPA WIRD NICHT STARTEN)

Kontaktieren Sie ihren Händler oder Serviceunternehmen.

EINE PUMPE SCHEINT BLOCKIERT ZU SEIN

Wasser kann überhitzt werden. FAHREN SIE DAS SPA HERUNTER. GEHEN SIE NICHT IN DAS WASSER. Kontakt. Sie ihren Händler o. Serviceunternehmen.

ÜBERHITZUNGSFEHLER

Eine Pumpe scheint beim letzten Betrieb des Swim SPAs blockiert gewesen zu sein.

FAHREN SIE DAS SWIM SPA HERUNTER. GEHEN SIE NICHT IN DAS WASSER. Kontaktieren Sie ihren Händler oder Serviceunternehmen.

* Diese Nachricht kann von dem oberen Bedienelement zurückgesetzt werden.

PROPULSION STEUERUNGS-SYSTEM



DAS PROPULSION SYSTEM

Das einzigartige riemengetriebene Propulsion-System bietet eine gleichmäßige Wasserströmung, um dagegen zu schwimmen und zu trainieren. Dieses Propulsion-System wird mit dem revolutionären Swim Number(TM) System gesteuert. Darüber hinaus ist Ihr MP Swim Spa mit einem WiFi-Modul ausgestattet, was Ihnen die Steuerung mit unserer *Swim Number App (SNAPP) ermöglicht. *SNAPP ist für iPad im Apple Store verfügbar und ermöglicht es Ihnen, Ihre eigenen persönlichen Trainingseinheiten zusammenzustellen.

Die Propulsion Steuerung ist einfach zu bedienen und ermöglicht Ihnen nicht nur die Geschwindigkeit der Wasserströmung einzustellen, sondern auch smarte Trainingseinheiten auszuwählen.

*Siehe für weitere Informationen das Handbuch der Swim Number App (SNAPP).

OPTIONALES SPORTGERÄTE-PAKET

Das optionale Sportgeräte-Paket macht es einfach auf Ihrem eigenen Grundstück zu trainieren. Es gibt in der Wanne montierte Clips, die verwendet werden können, um die Rudermaschine in dem Swim SPA zu befestigen. Diese Clips befinden sich an den Seiten des Swim SPAs neben den Haltestangen die im Schwimm-Bereich platziert sind. Darüber hinaus sind Knöchelhewichte und Übungshanteln verfügbar, wodurch Sie mit Widerständen trainieren können. Für Details kontaktieren Sie Ihren Master SPAs Fachhändler.

HINWEIS: LASSEN SIE KEINE ÜBUNGSGERÄTE IM SWIM SPA, WENN SIE DIESE NICHT VERWENDEN. LASSEN SIE KEINE ÜBUNGSGERÄTE DRAUSSEN DEN UV-STRAHLEN AUSGESETZT, WENN SIE DIESE NICHT VERWENDEN. BEI NICHTBEACHTUNG DER OBEN GENANNTEN LEITLINIEN KANN ES ZU VERLETZUNGEN KOMMEN.

PROPULSION STEUERUNGS-SYSTEM

SWIM-STEUERUNG



1. **Hoch** diese Taste erhöht die Schwimm-Geschwindigkeit.
2. **Runter** diese Taste vermindert die Schwimm-Geschwindigkeit.
3. **Swim Nummer** gibt die Geschwindigkeit des Propulsion-Systems an. Die Geschwindigkeit wird in Zahlen von 1 bis 100 angegeben.
4. **Modus** Referenz wird verwendet, um während des Trainings die Kalorien zu zählen, wenn es mit der SNAPP APP verwendet wird. Bei manuellem Betrieb kann diese Einstellung durch berühren des markierten Texts geändert werden, aber der Schwimmstrom wird sich nicht verändern.
5. **Start** Taste startet das Propulsion-System nach einer Verzögerung von 5 Sekunden. Diese Verzögerung ermöglicht dem Schwimmer sich in die richtige Position zu bringen und sich für das Schwimmen gegen den Strom vorzubereiten.
6. **Pause** Taste kann kurzzeitig den Betrieb des Propulsion-Systems unterbrechen. Wann immer das System wieder gestartet wird, wird dies mit einer Verzögerung von 5 Sekunden geschehen.
7. **Benutzer** können bei der Auswahl des Trainings zwischen dem Standardanwender und einem benutzerdefinierten Anwender, der über die SNAPP APP hinzugefügt wurde, wählen.
8. **Smartes Training** kann von hier aus durch Berühren des markierten Bereichs ausgewählt werden. Bitte verwenden Sie das Handbuch des Smarten Trainings gemeinsam mit den Informationsmaterialien des SPAs. Von dort können Sie smarte Trainings auswählen, die es Ihnen erlauben mit vorprogrammiertem Trainingsprogrammen, welche das Wave Propulsion System steuern, zu trainieren.
9. **Dauer** zeigt die Laufzeit des kompletten Trainings.
10. **Abgelaufene Zeit** wird in einem manuellen Trainingsmodus angezeigt und gibt die Gesamtzeit an, die das Propulsion-System in der aktuellen Einheit gelaufen ist; dies ist nur im manuellen Modus aktiv.
Verbleibende Zeit wird in einem smarten Training angezeigt und gibt die noch verbleibende Zeit des Trainings an.
11. **Schritt im Zyklus** zeigt die Zeit an, die Sie in einem bestimmten Trainingsschritt waren.
12. **Wassertemperatur** des Swim SPAs
13. **Tageszeit**
14. **Sperren der APP** ermöglicht es Ihnen den Zugriff auf das Propulsion Steuerungs-System mit der Swim Number APP (SNAPP) zu bergenzen.

Hinweis: Wenn das Touchscreen Bedienelement nur unregelmäßig oder nicht richtig funktioniert, muss es evtl. mit der Steuerung synchronisiert werden. Um das Bedienelement zu synchronisieren halten Sie die Pause-Taste bis das Display zurückgesetzt wird und „Synchronisieren“ in der linken unteren Ecke angezeigt wird.

PROPULSION STEUERUNGS-SYSTEM

FITNESSEINHEIT FÜR ANFÄNGER - 9 MIN. 30 SEK.

Schritt	Modus	Sekunden	*Wave Swim Numer	*Wave XP Swim Numer	*Wave XP Swim Numer	**Empfohlene Übung
1	Joggen	15	1	1	1	Vorwärts Laufen
2	Joggen	15	1	1	1	Rückwärts Laufen
3	Joggen	15	1	1	1	Seitwärts Laufen
4	Joggen	15	1	1	1	Maschieren
5	Joggen	15	1	1	1	Ferse an den Po
6	Joggen	15	1	1	1	Gestrecktes Bein anheben
7	Joggen	15	1	1	1	Wassertreten
8	Joggen	30	1	1	1	Nach vorne / zurück ziehen (Beide Flussrichtungen)
9	Joggen	45	1	1	1	Arme kreisen
10	Joggen	45	1	1	1	Drücken/Ziehen
11	Joggen	45	1	1	1	Push Downs
12	Joggen	45	1	1	1	Hüft-Biegung/Streckung
13	Joggen	45	1	1	1	Hüfte Spreizen/Anziehen
14	Joggen	45	1	1	1	Körperrotation. 2 Hand startet mit isometrischem Halt
15	Joggen	45	1	1	1	Weiter Körperrotation mit vorwärts / seitwärts Strömung
16	Joggen	120	32	12	11	Leichtes Joggen gegen den Strom

* Die Anzahl der Schwimmgeschwindigkeiten hängt von dem installierten Propulsion System ab.

** Siehe App für iPad oder Übungsbuch für ausführliche Übungsanleitungen.

PROPULSION STEUERUNGS-SYSTEM

FITNESSEINHEIT FÜR FORTGESCHRITTENE ANFÄNGER - 15 MIN. 15 SEK.

Schritt	Modus	Sekunden	*Wave Swim Numer	*Wave XP Swim Numer	*Wave XP Swim Numer	**Empfohlene Übung
1	Joggen	25	1	1	1	Vorwärts Laufen
2	Joggen	25	1	1	1	Rückwärts Laufen
3	Joggen	25	1	1	1	Seitwärts Laufen (mit beiden Armen hinten)
4	Joggen	25	1	1	1	Maschieren
5	Joggen	25	1	1	1	Ferse an den Po UE
6	Joggen	25	1	1	1	Gestrecktes Bein anheben
7	Joggen	25	1	1	1	Wassertreten
8	Joggen	25	1	1	1	Getrecktes Bein zur Seite
9	Joggen	25	1	1	1	Wassertreten
10	Joggen	45	1	1	1	Arme vorwärts kreisen
11	Joggen	45	1	1	1	Wassertreten
12	Joggen	45	1	1	1	Arme kreisen
13	Joggen	45	1	1	1	Wassertreten
14	Joggen	45	1	1	1	Drücken/Ziehen
15	Joggen	45	1	1	1	Wassertreten
16	Joggen	45	1	1	1	Push downs
17	Joggen	45	1	1	1	Wassertreten
18	Joggen	45	1	1	1	Gewicht schwingen
19	Joggen	45	1	1	1	Wassertreten
20	Joggen	45	1	1	1	Fußballschuß
21	Joggen	45	1	1	1	Wassertreten
22	Schwimmen	30	76	56	48	Hechtsprung
23	Joggen	120	43	23	20	Running forward (no bells or fins)

* Die Anzahl der Schwimmgeschwindigkeiten hängt von dem installierten Populsion System ab.

** Siehe App für iPad oder Übungsbuch für ausführliche Übungsanleitungen.

PROPULSION STEUERUNGS-SYSTEM

FITNESSEINHEIT FÜR FORTGESCHRITTENE - 27 MIN.

Schritt	Modus	Sekunden	*Wave Swim Nummer	*Wave XP Swim Nummer	*Wave XP Swim Nummer	**Empfohlene Übung
1	Joggen	45	1	1	1	Vorwärts Laufen
2	Joggen	45	1	1	1	Vorwärts Laufen
3	Joggen	45	1	1	1	Seitwärts Laufen (ein Arm vorne, ein Arm hinten)
4	Joggen	45	1	1	1	Maschieren
5	Joggen	45	1	1	1	Feise an Po mit UE
6	Joggen	45	1	1	1	Gestrecktes Bein anheben
7	Joggen	45	1	1	1	Wassertreten
8	Joggen	45	1	1	1	Gestrecktes Bein nach außen
9	Joggen	45	1	1	1	Wassertreten
10	Joggen	45	1	1	1	Gestrecktes Bein nach innen
11	Joggen	45	1	1	1	Wassertreten
12	Joggen	75	1	1	1	Arme vorwärts kreisen
13	Joggen	75	1	1	1	Wassertreten
14	Joggen	75	1	1	1	Arme kreisen
15	Joggen	75	1	1	1	Wassertreten
16	Joggen	75	1	1	1	Abwechselnd drücken/ziehen
17	Joggen	75	1	1	1	Wassertreten
18	Joggen	75	1	1	1	Abwechselnde push downs
19	Joggen	75	1	1	1	Wassertreten
20	Joggen	75	1	1	1	Gewicht schwingen
21	Joggen	75	1	1	1	Wassertreten
22	Joggen	75	1	1	1	Fußballschuß
23	Joggen	75	1	1	1	Wassertreten
24	Schwimmen	45	1	1	1	Kreisen des Beins
25	Joggen	60	65	45	39	Vorwärts sprinten
26	Joggen	60	65	45	39	Seitwärts sprinten
27	Joggen	60	65	45	39	Rückwärts sprinten

*Die Anzahl der Schwimmgeschwindigkeiten hängt von dem installierten Populsion System ab.

**Siehe App für iPad oder Übungsbuch für ausführliche Übungsanleitungen.

PROPULSION STEUERUNGS-SYSTEM

TRAININGSEINHEIT FÜR ANFÄNGER - 15 MIN.

Schritt	Modus	Sekunden	*Wave Swim Nummer	*Wave XP Swim Nummer	*Wave XP Swim Nummer	**Empfohlene Übung
1	Schwimmen	60	54	34	30	Brustschwimmen
2	Joggen	60	54	34	30	Auf der Stelle rennen
3	Joggen	30	1	1	1	Rechtes Bein anheben
4	Joggen	30	1	1	1	Linkes Bein anheben
5	Joggen	60	65	45	39	Ferse zum Po
6	Joggen	30	1	1	1	Armkreisen vorwärts
7	Joggen	30	1	1	1	Armkreisen rückwärts
8	Joggen	60	65	45	39	Kniee hoch
9	Joggen	60	1	1	1	Row bars
10	Joggen	60	65	45	39	Auf der Stelle rennen
11	Joggen	30	1	1	1	Band (Bizep Curls) rechter Arm
12	Joggen	30	1	1	1	Band (Bizep Curls) linker Arm
13	Joggen	60	65	45	39	Ferse zum Po
14	Joggen	60	1	1	1	Sitzende pull rows
15	Joggen	60	65	45	39	Kniee hoch
16	Joggen	30	1	1	1	Band (Trizep Aufbau)
17	Schwimmen	60	65	45	39	Brustschwimmen
18	Schwimmen	30	76	56	48	Körpergewicht
19	Joggen	60	43	23	20	Auf der Stelle rennen

* Die Anzahl der Schwimmgeschwindigkeiten hängt von dem installierten Populsion System ab.

** Siehe App für iPad oder Übungsbuch für ausführliche Übungsanleitungen.

PROPULSION STEUERUNGS-SYSTEM

TRAININGSEINHEIT FÜR FORTGESCHRITTENE ANFÄNGER - 30 MIN.

Schritt	Modus	Sekunden	*Wave Swim Nummer	*Wave XP Swim Nummer	*Wave XP Swim Nummer	**Empfohlene Übung
1	Schwimmen	120	54	34	30	Brustschwimmen
2	Joggen	120	54	34	30	Auf der Stelle rennen
3	Joggen	60	1	1	1	Rechtes Bein nach außen
4	Joggen	60	1	1	1	Linkes Bein nach außen
5	Joggen	60	65	45	39	Feße zu Po
6	Joggen	60	1	1	1	Rechtes Bein anheben
7	Joggen	60	1	1	1	Linkes Bein anheben
8	Joggen	60	1	1	1	Arme vorwärts kreisen
9	Joggen	60	1	1	1	Arme rückwärts kreisen
10	Joggen	60	65	45	39	Kniee hoch
11	Joggen	60	1	1	1	Band (Schulterdrücken)
12	Schwimmen	60	65	45	39	Brustschwimmen
13	Joggen	60	1	1	1	Band (Chest Press)
14	Schwimmen	60	54	34	30	Freistilschwimmen
15	Joggen	60	1	1	1	Band (Bizep Curl) rechter Arm
16	Joggen	60	1	1	1	Band (Bizep Curl) linker Arm
17	Schwimmen	60	54	34	30	Freistilschwimmen
18	Joggen	60	1	1	1	Sitzende pull rows
19	Joggen	60	40	45	39	Auf der Stelle rennen
20	Joggen	60	1	1	1	Hanteln drücken/ziehen
21	Joggen	60	65	45	39	Brustschwimmen
22	Joggen	60	1	1	1	Band (Trizep-Aufbau)
23	Joggen	60	65	45	39	Feße an den Po
24	Joggen	60	1	1	1	Hanteln drücken und ziehen am Ende
25	Joggen	60	65	45	39	Kniee hoch
26	Schwimmen	60	76	56	48	Körpergewicht
27	Jog	120	34	14	11	Auf der Stelle rennen

*Die Anzahl der Schwimmgeschwindigkeiten hängt von dem installierten Propulsion System ab.

**Siehe App für iPad oder Übungsbuch für ausführliche Übungsanleitungen.

PROPULSION STEUERUNGS-SYSTEM

TRAININGSEINHEIT FÜR FORTGESCHRITTENE - - 45 MIN.

Schritt	Modus	Sekunden	*Wave Swim Nummer	*Wave XP Swim Number	*Wave XP Swim Nummer	**Empfohlene Übung
1	Schwimmen	120	54	34	30	Brustschwimmen
2	Joggen	120	54	34	30	Auf der Stelle rennen
3	Joggen	60	1	1	1	Rechtes Bein nach oben
4	Joggen	60	1	1	1	Linkes Bein nach oben
5	Joggen	60	65	45	39	Ferse an den Po
6	Joggen	60	1	1	1	Rechtes Bein anheben
7	Joggen	60	1	1	1	Linkes Bein anheben
8	Joggen	60	1	1	1	Arme vorwärts kreisen
9	Joggen	60	1	1	1	Arme rückwärts kreisen
10	Joggen	60	65	45	39	Kniee hoch
11	Joggen	60	1	1	1	Band (Shoulder Press)
12	Schwimmen	120	65	45	39	Brustschwimmen
13	Joggen	60	1	1	1	Band (Chest Press)
14	Schwimmen	120	76	56	48	Freistilschwimmen
15	Joggen	60	1	1	1	Rechtes Bein nach oben
16	Joggen	60	1	1	1	Linkes Bein nach oben
17	Schwimmen	120	65	45	39	Brustschwimmen
18	Joggen	60	1	1	1	Band (Bizep Curl) rechter Arm
19	Joggen	60	1	1	1	Band (Bizep Curl) linker Arm

Schritt	Modus	Sekunden	*Wave Swim Nummer	*Wave XP Swim Number	*Wave XP Swim Nummer	**Empfohlene Übung
20	Schwimmen	120	76	56	48	Freistilschwimmen
21	Joggen	60	1	1	1	Sitzende Pull Rows
22	Joggen	60	1	1	1	Arme vorwärts kreisen
23	Joggen	60	1	1	1	Arme rückwärts kreisen
24	Schwimmen	120	65	45	39	Brustschwimmen
25	Joggen	60	1	1	1	Hanteln drücken/ziehen
26	Schwimmen	120	76	56	48	Freistilschwimmen
27	Joggen	60	1	1	1	Band (Trizep Aufbau)
28	Joggen	60	1	1	1	Rechtes Bein nach oben
29	Joggen	60	1	1	1	Linkes Bein nach oben
30	Joggen	60	60	45	39	Ferse an den Po
31	Joggen	60	1	1	1	Hanteln drücken und am Ende ziehen
32	Joggen	60	1	1	1	Arme vorwärts kreisen
33	Joggen	60	1	1	1	Arme rückwärts kreisen
34	Joggen	60	64	45	39	Kniee hoch
35	Schwimmen	60	76	56	48	Körpergewicht
36	Joggen	120	34	14	11	Freistilschwimmen

PROPULSION STEUERUNGS-SYSTEM

SCHWIMMEINHEIT FÜR ANFÄNGER - 25 MIN.

Schritt	Modus	Sekunden	*Wave Swim Nummer	*Wave XP Swim Nummer	*Wave XP Swim Nummer	**Empfohlene Übung
1	Schwimmenn	60	61	41	35	Freistilschwimmen
2	Schwimmenn	60	61	41	35	Kick Chore
3	Schwimmenn	60	54	34	30	Kraulen
4	Schwimmenn	60	67	47	40	Rückenschwimmen
5	Joggen	60	1	1	1	Auf der Stelle joggen
6	Schwimmenn	60	67	47	40	Freistilschwimmen
7	Schwimmenn	60	61	41	35	Kick Chore
8	Schwimmenn	60	54	34	30	Kraulen
9	Schwimmenn	60	67	47	40	Rückenschwimmen
10	Joggen	60	1	1	1	Auf der Stelle joggen
11	Schwimmenn	60	67	47	40	Freistilschwimmen
12	Schwimmenn	60	61	41	35	Kick Chore
13	Schwimmenn	60	54	34	30	Kraulen
14	Schwimmenn	60	67	47	40	Rückenschwimmen
15	Joggen	60	1	1	1	Auf der Stelle joggen
16	Schwimmenn	60	67	47	40	Freistilschwimmen
17	Schwimmenn	60	61	41	35	Kick Chore
18	Schwimmenn	60	54	34	30	Kraulen
19	Schwimmenn	60	67	47	40	Rückenschwimmen
20	Joggen	60	1	1	1	Auf der Stelle joggen
21	Schwimmenn	60	67	47	40	Freistilschwimmen
22	Schwimmenn	60	61	41	35	Kick Chore
23	Schwimmenn	60	54	34	30	Kraulen
24	Schwimmenn	60	67	47	40	Rückenschwimmen
25	Schwimmenn	60	61	41	35	Freistilschwimmen

*Die Anzahl der Schwimmgeschwindigkeiten hängt von dem installierten Propulsion System ab.

**Siehe App für iPad oder Übungsbuch für ausführliche Übungsanleitungen.

PROPULSION STEUERUNGS-SYSTEM

SCHWIMMEINHEIT FÜR FORTGESCHRITTENE ANFÄNGER - - 25 MIN. 30 SEC.

Schritt	Modus	Sekunden	*Wave Swim Nummer	*Wave XP Swim Nummer	*Wave XP Swim Nummer	**Empfohlene Übung
1	Schwimmen	120	54	34	30	Freistilschwimmen
2	Schwimmen	60	54	34	30	Fly Drill 2-2-2
3	Schwimmen	60	1	1	1	W Fly 5 Strokes Fast + 10 55 FR EZ
4	Schwimmen	120	1	1	1	Freistil moderate Anstrengung
5	Schwimmen	60	65	45	39	Freistil intensive Anstrengung
6	Joggen	30	1	1	1	Auf der Stelle joggen
7	Schwimmen	60	1	1	1	Fly Drill 2-2-2
8	Schwimmen	60	1	1	1	W Fly 5 Strokes Fast + 10 55 FR EZ
9	Schwimmen	120	1	1	1	Freistil moderate Anstrengung
10	Schwimmen	60	65	45	39	Freistil intensive Anstrengung
11	Joggen	30	1	1	1	Auf der Stelle joggen
12	Schwimmen	60	65	45	39	Fly Drill 2-2-2
13	Schwimmen	60	1	1	1	W Fly 5 Strokes Fast + 10 55 FR EZ
14	Schwimmen	120	1	1	1	Freistil moderate Anstrengung
15	Schwimmen	60	65	45	39	Freistil intensive Anstrengung
16	Joggen	30	1	1	1	Auf der Stelle joggen
17	Schwimmen	60	65	45	39	Fly Drill 2-2-2
18	Schwimmen	60	1	1	1	W Fly 5 Strokes Fast + 10 55 FR EZ
19	Schwimmen	120	65	45	39	Freistil moderate Anstrengung
20	Schwimmen	60	76	56	48	Freistil intensive Anstrengung
21	Schwimmen	120	34	14	11	Freistilschwimmen

*Die Anzahl der Schwimmgeschwindigkeiten hängt von dem installierten Populsion System ab.

**Siehe App für iPad oder Übungsbuch für ausführliche Übungsanleitungen.

PROPULSION STEUERUNGS-SYSTEM

SCHWIMMEINHEIT FÜR FORTGESCHRITTENE - 41 MIN.

Schritt	Modus	Sekunden	*Wave Swim Nummer	*Wave XP Swim Number	*Wave XP Swim Nummer	*Wave XP Swim Number	*Empfohlene Übung Nummer
20	Schwimmen	60	67	47	40	40	Kraulen mit Beinbewegung
21	Schwimmen	60	80	60	50	50	Freistil moderate Anstrengung
22	Schwimmen	60	96	76	65	65	Freistil intensive Anstrengung
23	Schwimmen	60	67	47	40	40	KKP Brust Übung
24	Schwimmen	60	96	76	65	65	Brust intensiv
25	Joggen	60	1	1	1	1	Auf der Stelle joggen
26	Schwimmen	60	61	41	35	35	EZ Kick
27	Schwimmen	60	67	47	40	40	Moderat Kick
28	Schwimmen	60	74	54	46	46	Intensiv Kick
29	Schwimmen	60	67	47	40	40	Kraulen mit Beinbewegung
30	Schwimmen	60	80	60	50	50	Freistil moderate Anstrengung
31	Schwimmen	60	96	76	65	65	Freistil intensive Anstrengung
32	Schwimmen	60	67	47	40	40	KKP Brust Übung
33	Schwimmen	60	96	76	65	65	Brust intensiv
34	Joggen	60	1	1	1	1	Auf der Stelle joggen
35	Schwimmen	60	61	41	35	35	EZ Kick
36	Swim	60	67	47	40	40	Moderat Kick
37	Swim	60	74	54	46	46	Intensiv Kick
38	Swim	120	61	41	35	35	Freistilschwimmen

Schritt	Modus	Sekunden	*Wave Swim Nummer	*Wave XP Swim Number	*Wave XP Swim Number	*Empfohlene Übung Nummer	
1	Schwimmen	180	67	47	40	40	Freisilschwimmen
2	Schwimmen	60	67	47	40	40	Kraulen mit Beinbewegung
3	Schwimmen	60	80	60	50	50	Freistil moderate Anstrengung
4	Schwimmen	60	96	76	65	65	Freistil intensive Anstrengung
5	Schwimmen	60	67	47	40	40	KKP Brust Übung
6	Schwimmen	60	96	76	65	65	Brust intensiv
7	Joggen	60	1	1	1	1	Auf der Stelle joggen
8	Schwimmen	60	61	41	35	35	EZ Kick
9	Schwimmen	60	67	47	40	40	Moderat Kick
10	Schwimmen	60	74	54	46	46	Intensiv Kick
11	Schwimmen	60	67	47	40	40	Kraulen mit Beinbewegung
12	Schwimmen	60	80	60	50	50	Freistil moderate Anstrengung
13	Schwimmen	60	96	76	65	65	Freistil intensive Anstrengung
14	Schwimmen	60	67	47	40	40	KKP Brust Übung
15	Schwimmen	60	96	76	65	65	Brust intensiv
16	Joggen	60	1	1	1	1	Auf der Stelle joggen
17	Schwimmen	60	61	41	35	35	EZ Kick
18	Swim	60	67	47	40	40	Moderat Kick
19	Swim	60	74	54	46	46	Intensiv Kick

*Die Anzahl der Schwimmgeschwindigkeiten hängt von dem installierten Propulsion System ab.

**Siehe App für iPad oder Übungsbuch für ausführliche Übungsanleitungen.

SWIM SPA PROPULSION SYSTEM TECHNISCHE INFORMATIONEN

ARTIKELNUMMERN DER KRITISCHEN ERSATZTEILE:

WARNUNG: Die unten aufgeführten Artikel nur mit identischen Komponenten ersetzen, es sei denn die technische Abteilung von Master SPAs hat anderes genehmigt. Jede Veränderung oder Neuerung von Systemkomponenten kann ein Sicherheitsrisiko darstellen und zur Aufhebung der Sicherheitsbescheinigung führen.

- **Propulsion Ansaugungsgitter-Kit: X804490**

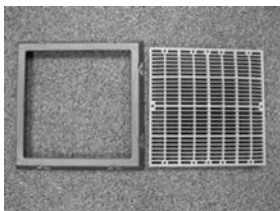

- **Propulsion Gitter befestigungen (4 pro Gitter): X717900**

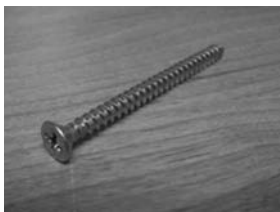

- Laufrad
 - Wave.....X400125
 - Wave XPX400820
 - Wave XP PROX400820
- *Max. Frequenz
 - Wave.....66Hz.
 - Wave XP60Hz.
 - Wave XP PRO68Hz.

*Dies ist die maximal zertifizierte Frequenz. Die tatsächliche Frequenzeinstellung kann variieren.

PROPULSION ANSAUGGITTER TECHNISCHE DATEN:

- Nur Wandmontage
- Lebensdauer 7 Jahre
- Benötigte Werkzeuge – Nr. 2 Kreuzschlitzschraubendreher
- Antriebssystem nur im Verhältnis 1:1

Hinweis: Armaturen und Verbindungselemente sollten vor jedem Gebrauch des Swim SPAs auf Beschädigungen oder Manipulationen überprüft werden.

DELUXE FUSION AIR STEREO OPTION (FALLS VORHANDEN)

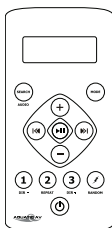

Die Luxus-Variante der Fusion Air Option bietet Bluetooth- und FM-Radio-Modus. Dieses System beinhaltet eine wasserfeste, kabellose Fernbedienung zum Umschalten der Modi und Steuerung des Radios.

Warnhinweis: Bleiben Sie nie länger als 15 Minuten am Stück im Whirlpool, wenn die Wassertemperatur über 37°C ist. Wenn Sie mehr Zeit in Ihrem Whirlpool bleiben wollen, um Musik zu hören oder einfach nur zum Entspannen, achten Sie darauf, dass das Wasser im Whirlpool auf Körpertemperatur (37°C) oder darunter liegt.

1.1 EINSCHALTEN

Die Standard-Variante des Fusion Air Sound ist jederzeit bereit, wenn das Whirlpool an ist und läuft.

1.2 FERNBEDIENUNG

i Um die Lebensdauer der Batterien für die Fernbedienung zu verlängern, schaltet sich das Display 20 Sekunden nachdem kein Knopf gedrückt wurde aus. Um die Fernbedienung wieder einzuschalten drücken Sie irgendeinen Knopf und danach den gewünschten Befehl.

i Schalten Sie den DSP (digitaler Signalprozessor) aus, um Bässe und Höhen zu regulieren.

i Im Bluetooth-Modus müssen Funktionen wie "Wiederholen" oder "Zufallswiedergabe" über Ihr Media-Gerät und nicht über die Fernbedienung eingestellt werden.

Tasten		Musik-Modus: Bluetooth	FM Radio Modus
An		Einmal Drücken: Schaltet die Fernbedienung ein. Zweimal Drücken: Umschalten vom Betriebsmodus auf Standby und umgekehrt.	
Modus		Einmal Drücken: Die Quelle ändern. Drücken u. halten: Keine Funktion.	Einmal Drücken: Change the source. Drücken u. halten: No function
Suche/Audio		Einmal Drücken: Suchen Drücken u. halten: Audio Menu (BAS-TRE-BAL-FAD-EUR-DXMONO-STEREO)	Einmal Drücken: Audio Menu (BAS-TRE-BAL-FAD-EUR-DXMONO-STEREO) Drücken u. halten: Audio Menu (BAS-TRE-BAL-FAD-EUR-DXMONO-STEREO)
Lauter		Einmal Drücken: Lauter Drücken u. halten: Schneller lauter	Einmal Drücken: Lauter Drücken u. halten: Schneller lauter
Leiser		Einmal Drücken: Leiser Drücken u. halten: Schneller leiser	Einmal Drücken: Leiser Drücken u. halten: Schneller leiser
Play/Pause		Einmal Drücken: Play/Pause Drücken u. halten: Keine Funktion	Einmal Drücken: Umschalten auf stumm
Schneller Rücklauf		Einmal Drücken: Vorheriger Titel Drücken u. halten: Schneller Rücklauf	Einmal Drücken: Nach oben scannen Drücken u. halten: Umschalten auf manuelle Suche
Schneller Vorlauf		Einmal Drücken: Nächster Titel Drücken u. halten: Schneller Vorlauf	Einmal Drücken: Nach oben scannen Drücken u. halten: Umschalten auf manuelle Suche
1 / DIR-		Einmal Drücken: Zurück zu vorherigem Ordner Drücken u. halten: Keine Funktion	Einmal Drücken: UKW-Sender Speicherplatz 1 Drücken u. halten: Stellen Sie UKW-Sender 1 ein
2 / WIEDERHOLEN		Einmal Drücken: Funktion "Wiederholen" Drücken u. halten: Funktion wiederholen	Einmal Drücken: UKW-Sender Speicherplatz 2 Drücken u. halten: Stellen Sie UKW-Sender 2 ein
3 / DIR+		Einmal Drücken: Weiter zum nächsten Ordner Drücken u. halten: Keine Funktion	Einmal Drücken: UKW-Sender Speicherplatz 3 Drücken u. halten: Stellen Sie UKW-Sender 3 ein
12V Trigger / Zufall		Einmal Drücken: Zufallswiedergabe	Keine Funktion



DELUXE FUSION AIR STEREO OPTION

1.3 BATTERIEN IN DIE FERNBEDIENUNG EINLEGEN

Schrauben Sie die wasserdichte Kappe auf der Rückseite der Fernbedienung ab. Legen Sie die CR-2450 Batterie in die RF-Fernbedienung ein und ersetzen Sie die wasser-/staubdichte Kappe. Wenn die Batterie eingelegt ist, sollte das Display der Fernbedienung kräftig und hell ohne Flackern sein.

1.4 SYNCHRONISIEREN DER FERNBEDIENUNG

Die Fernbedienung sollte bereits ab Werk gekoppelt sein, aber falls Sie diese erneut synchronisieren müssen, gehen Sie folgendermaßen vor.

1. Drücken  Sie die POWER-Taste auf der Fernbedienung, um die Fernbedienung anzuschalten.
2. Das Display wird beleuchtet und es steht "keine Verbindung" darauf.
3. Drücken Sie die  MODE Taste für 5 – 10 Sekunden.
4. Sobald die Fernbedienung gekoppelt wurde, zeigt das Display einen der Audio-Modi an (BT AUDIO oder AUX).

Zusätzliche Fernbedienungen müssen auch wie oben beschrieben aktiviert / synchronisiert werden.

i Wenn die Kopplung nicht funktioniert, überprüfen Sie die Batteriespannung der Fernbedienung. Wenn die Spannung über 3V DC liegt, überprüfen Sie, ob die Batterie richtig eingelegt ist, wie im Abschnitt 1.5 beschrieben. Wenn die Spannung unter 3V DC liegt, ersetzen Sie die Batterie.

i Wenn das Display in einem beliebigen Modus "KEINE VERBINDUNG" anzeigt, bedeutet dies, dass die Fernbedienung außerhalb des Empfangsbereichs oder nicht korrekt gekoppelt ist.



i Wenn Sie die Fernbedienung verlieren und eine neue kaufen, folgen Sie bitte den Schritten oben, um diese zu koppeln.

2.1 MIT DEM BLUETOOTH-GERÄT VERBINDEN

1. Schalten Sie das Bluetooth-Gerät ein.
2. Wählen Sie 'AQUATIC AV' aus der Liste der verfügbaren Geräte und stellen Sie eine Verbindung her (kein Passwort erforderlich).

i Es kann immer nur ein Bluetooth-Gerät mit dem BlueCube Media Player verbunden sein.

2.2 HÖREN MIT DEM BLUETOOTH-GERÄT

1. Bluetooth-Modus wird aktiviert, wenn ein Bluetooth-Gerät verbunden ist.
2. Starten Sie das Lied von Ihrem Gerät und der Ton wird vom BlueCube Media Player kommen.
3. Drücken Sie  (PLAY/PAUSE) um das Lied zu spielen/Pause.
4. Drücken Sie  /  (SCHNELL RÜCKWÄRTS/VORWÄRTS) Tasten um das vorherige/nächste Lied zu spielen.
5. Titel und Lautstärke können direkt von Ihrem Bluetooth-Gerät oder der Fernbedienung gesteuert werden.

DELUXE FUSION AIR STEREO OPTION



3.1 HÖREN ÜBER FM

1. Drücken Sie  (MODE) auf der Fernbedienung, um zum FM-Radio-Modus zu wechseln.

i Wenn dies das erste Mal ist, dass Sie UKW-Radio hören, wird dies die Standard-Frequenz 87.5MHz sein, wie auf dem Display angezeigt.

i UKW-Radio ist nur verfügbar, wenn Sie im FM-Radio-Modus sind.



3.2 SCANNEN ODER SUCHEM DER FM-RADIOSENDER

1. Drücken Sie  (SCHNELL RÜCKWÄRTS) oder  (SCHNELL VORWÄRTS) um andere Radiosender zu suchen.



2. Drücken und Halten  (SCHNELL RÜCKWÄRTS) oder  (SCHNELL VORWÄRTS) für manuelle Anpassung.

i Nach der Verwendung des Suchmodus wechselt das Gerät nach 20 Sekunden automatisch in den Scan-Modus.

3.3 SICHERN DER RADIOKANÄLE IM SPEICHER

Um die aktuelle Frequenz im Speicher zu sichern, drücken und halten Sie ,  oder  für mehr als 2 Sekunden. Der Radiosender wird bei der entsprechenden Taste gespeichert.

3.4 HÖREN DER GESPEICHERTEN RADIOSENDER

Drücken Sie die ,  oder  Preset-Taste einmal, um den auf dieser Taste gespeicherten Sender zu hören.

3.5 UMSCHALTEN ZWISCHEN DEN US UND EUROPÄISCHEN FM MODI

1. Stellen Sie sicher, dass Dock und Fernbedienung eingeschaltet und im 'RADIO' Modus sind.

2. Drücken Sie die AUDIO Taste 6 Mal in Folge.

3. Die Fernbedienung wird 'AREA USA' oder 'AREA EUR' anzeigen, abhängig davon welcher Sendereinstellungsmodus ausgewählt ist.

4. Verwenden Sie die  und  Tasten, um zwischen US oder europäischem Modus zu wechseln.

5. Drücken Sie , um den gewünschten Sendereinstellungsmodus zu wählen.

6. Sobald Sie zwischen den Modi umschalten, geht er zu dem im 'PRESET' gespeicherten Sender.

i Der US-Modus erhöht und vermindert die FM Frequenz in Schritten von 0.1 MHz, z.B. 88.5, 88.6, 88.7 MHz. Der EUR-Modus erhöht und vermindert die FM Frequenz in Schritten von 0.05 MHz, z.B. 88.25, 88.30, 88.35 MHz.

i Im Suchmodus und europäischen FM-Sendersuchmodus sind alle Frequenzschritte sichtbar.

4.1 ANPASSEN DER LAUTSTÄRKE

1. Drücken Sie  (LAUTER) einmal, um lauter zu stellen.

2. Drücken Sie  (LEISER) einmal, um leiser zu stellen.

3. Drücken und halten Sie entweder  oder  und der BlueCube Media Player wird die Lautstärke kontinuierlich erhöhen oder vermindern.

DELUXE FUSION BT STEREO OPTION (FALLS VORHANDEN)



Warnung: Bleiben Sie nie länger als 15 Minuten am Stück im Whirlpool, wenn die Wassertemperatur über 37°C ist. Wenn mehr Zeit in Ihrem Whirlpool bleiben wollen, egal ob um Musik zu hören oder um zu entspannen, achten Sie darauf, dass die Wassertemperatur maximal der Körpertemperatur (37°C) entspricht.

ACHTUNG – Gefahr eines elektrischen Schlages. Bedienen Sie nicht die Audio-Steuerung, so lange Sie im Whirlpool sind.

ACHTUNG – Gefahr eines elektrischen Schlages. Bedienen, öffnen, schließen oder verbinden Sie keine Geräte mit nassen Händen.

ACHTUNG – Gefahr eines elektrischen Schlages. Lassen Sie das Fach nicht geöffnet.

ACHTUNG – Gefahr eines elektrischen Schlages. Ersetzen Sie Komponenten nur mit identischen Komponenten.

WARNUNG – Verhindern Sie einen Stromschlag. Schließen Sie keine Hilfs-/externen Komponenten an das System (z.B. Kabel, zusätzliche Lautsprecher, Kopfhörer, zusätzliche Audio-/Video-Komponenten, etc.).

HINWEIS: Diese Geräte werden nicht mit Außenantennen geliefert; falls eine hinzugefügt wird, muss diese in Übereinstimmung mit dem Artikel 810 des National Electrical Code, ANSI / NFPA 70 installiert werden.

HINWEIS: Warten Sie dieses Produkt nicht selbst, da Sie beim Öffnen oder Entfernen der Abdeckungen gefährlichen Spannungen und anderen Verletzungsgefahren ausgesetzt sein können. Überlassen Sie alle Wartungsarbeiten qualifiziertem Servicepersonal.

DELUXE FUSION BT STEREO OPTION – ANORDNUNG DER BEDIENELEMENTE

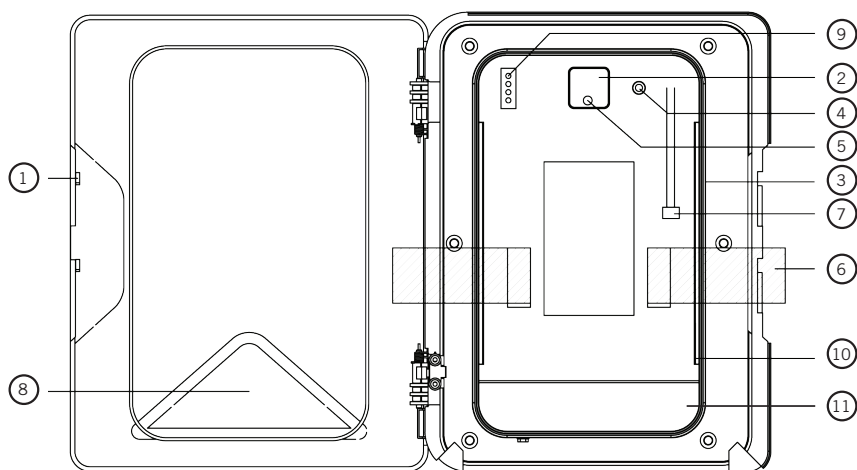

1.1 SCHLIESSFACH FÜR WIEDERGABEBERÄTE DIGITALER MEDIEN

1. Öffnen/Schließen Riegel & Schutztür
2. Taste AN/AUS
3. Wasser-/Staubschutz - Innendichtung
4. 3.5mm Aux-Eingang für MP3 Geräte
5. EIN/AUS LED
6. Sicherheitslasche für Wiedergabegeräte digitaler Medien
7. USB-Anschluss
8. Tastenfeld an der Tür
9. LED-Modus-Anzeige
10. Rückseitige Beleuchtung
11. Platz für Kabel

DELUXE FUSION BT STEREO OPTION – ANORDNUNG DER BEDIENELEMENTE

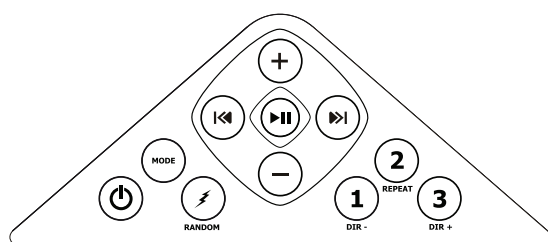

1.2 DAS TASTENFELD AN DER TÜR

Tasten		Musik-Modus: iPhone, iPod, Bluetooth, USB & MP3	FM Radio-Modus
An / Aus		Einmal Drücken: Umschalten vom Betriebsmodus auf Standby und umgekehrt.	
Modus		Einmal Drücken: Die Quelle ändern. Drücken u. halten: Keine Funktion	Einmal Drücken: Change the source. Drücken u. halten: No function
Lauter		Einmal Drücken: Lauter Drücken u. halten: Schneller lauter	Einmal Drücken: Lauter Drücken u. halten: Schneller lauter
Leiser		Einmal Drücken: Leiser Drücken u. halten: Schneller leiser	Einmal Drücken: Leiser Drücken u. halten: Schneller leiser
Schneller Rücklauf		Einmal Drücken: Vorheriger Titel Drücken u. halten: Schneller Rücklauf	Einmal Drücken: Nach unten scannen Drücken u. halten: Umschalten auf manuelle Suche
Schneller Vorlauf		Einmal Drücken: Nächster Titel Drücken u. halten: Schneller Vorlauf	Einmal Drücken: Nach oben scannen Drücken u. halten: Umschalten auf manuelle Suche
12V Trigger / Zufall		Einmal Drücken: Zufallswiedergabe Drücken u. Halten: Umschalten auf 12V an/aus	Einmal Drücken: Keine Funktion Drücken u. halten: auf externe 12V umschalten an/aus
Play/Pause		Einmal Drücken: Play/Pause Drücken u. halten: Keine Funktion	Einmal Drücken: Umschalten auf stumm
1 / DIR-		Einmal Drücken: Zurück zu vorherigem Ordner Drücken u. halten: Keine Funktion	Einmal Drücken: UKW-Sender Speicherplatz 1 Drücken u. halten: Stellen Sie UKW-Sender 1 ein
2 / WIEDER-HOLEN		Einmal Drücken: Funktion "Wiederholen" Drücken u. halten: keine Funktion	Einmal Drücken: UKW-Sender Speicherplatz 2 Drücken u. halten: Stellen Sie UKW-Sender 2 ein
3 / DIR+		Einmal Drücken: Weiter zum nächsten Ordner Drücken u. halten: Keine Funktion	Einmal Drücken: UKW-Sender Speicherplatz 3 Drücken u. halten: Stellen Sie UKW-Sender 3 ein

i Das Tastenfeld an der Tür hat einige Tasten, aber weniger als die Fernbedienung, doch genau die gleichen entsprechenden Funktionen. Dieses Tastenfeld ermöglicht es Ihnen das Gerät ohne Fernbedienung zu steuern.

DELUXE FUSION BT STEREO OPTION – ANORDNUNG DER BEDIENELEMENTE

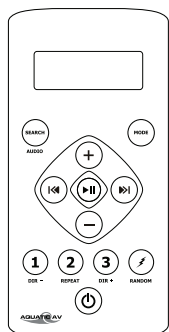

- i** AUX-Eingang angeschlossen ist, werden Sie nicht in der Lage sein Titel zu steuern oder Titelinformationen zu empfangen
- i** Um die Lebensdauer der Batterien für die Fernbedienung zu verlängern, schaltet sich das Display 20 Sekunden nachdem kein Knopf gedrückt wurde aus. Um die Fernbedienung wieder einzuschalten drücken Sie irgendeinen Knopf und danach den gewünschten Befehl.
- i** Schalten Sie den DSP (digitaler Signalprozessor) aus, um Bässe und Höhen zu regulieren.
- i** Im Bluetooth-Modus müssen Funktionen wie "Wiederholen" oder "Zufallswiedergabe" über Ihr Media-Gerät und nicht über die Fernbedienung eingestellt werden.

1.3 FERNBEDIENUNG

Tasten		Musik-Modus: iPhone, iPod, Bluetooth, USB & MP3	FM Radio-Modus
An / Aus		Einmal Drücken: Schaltet die Fernbedienung an. Zweimal Drücken: Schaltet vom Betriebsmodus in den Bereitschaftsmodus und umgekehrt.	
Modus		Einmal Drücken: Die Quelle ändern. Drücken u. halten: Keine Funktion.	Einmal Drücken: Change the source. Drücken u. halten: No function
Suche/ Audio		Einmal Drücken: Suchen Drücken u. halten: Audio Menu (BAS-TRE-BAL-FAD-EUR-DX-MONOSTEREO)	Einmal Drücken: Audio Menu (BAS-TRE-BAL-FAD-EUR-DX-MONOSTEREO) Drücken u. halten: Audio Menu (BAS-TRE-BAL-FAD-EUR-DX-MONOSTEREO)
Lauter		Einmal Drücken: Lauter Drücken u. halten: Schneller lauter	Einmal Drücken: Lauter Drücken u. halten: Schneller lauter
Leiser		Einmal Drücken: Leiser Drücken u. halten: Schneller leiser	Einmal Drücken: Leiser Drücken u. halten: Schneller leiser
Play/Pause		Einmal Drücken: Play/Pause Drücken u. halten: Keine Funktion	Einmal Drücken: Umschalten auf stumm
Schneller Rücklauf		Einmal Drücken: Vorheriger Titel Drücken u. halten: Schneller Rücklauf	Einmal Drücken: Nach unten scannen Drücken u. halten: Umschalten auf manuelle Suche
Schneller Vorlauf		Einmal Drücken: Nächster Titel Drücken u. halten: Schneller Vorlauf	Einmal Drücken: Nach oben scannen Drücken u. halten: Umschalten auf manuelle Suche
1 / DIR-		Einmal Drücken: Zurück zu vorherigem Ordner Drücken u. halten: Keine Funktion	Einmal Drücken: UKW-Sender Speicherplatz 1 Drücken u. halten: Stellen Sie UKW-Sender 1 ein
2 / WIEDER- HOLEN		Einmal Drücken: Funktion "Wiederholen" Drücken u. halten: Funktion wiederholen	Einmal Drücken: UKW-Sender Speicherplatz 2 Drücken u. halten: Stellen Sie UKW-Sender 2 ein
3 / DIR+		Einmal Drücken: Weiter zum nächsten Ordner Drücken u. halten: Keine Funktion	Einmal Drücken: UKW-Sender Speicherplatz 3 Drücken u. halten: Stellen Sie UKW-Sender 3 ein
12V Trigger / Zufall		Einmal Drücken: Zufallswiedergabe Drücken u. halten: extern umschalten	Einmal Drücken: Keine Funktion Drücken u. halten: auf externe 12V umschalten

DELUXE FUSION BT STEREO OPTION – ANFANGEN

2.1 BATTERIEN IN DIE FERNBEDIENUNG EINLEGEN

Entfernen Sie die Fernbedienung aus dem Schließfach für Wiedergabegeräte digitaler Medien. Schrauben Sie die wasserdichte Kappe auf der Rückseite der Fernbedienung ab. Legen Sie die CR-2450 Batterie in die RF-Fernbedienung ein und ersetzen Sie die wasser-/staubdichte Kappe.

Wenn die Batterie eingelegt ist, sollte das Display der Fernbedienung kräftig und hell ohne Flackern sein.

2.2 ANSCHALTEN

Drücken Sie die  an/aus Taste.



Rotes Licht: Die Dockingstation ist eingeschaltet, aber das Gerät ist im Standby-Modus.

Blaues Licht: Das Gerät ist eingeschaltet und sucht nach einer Audioquelle

Bei Anwendungen mit einer niedriger Stromaufnahme erfordern und wo Batterieverbrauch auftreten kann, muss der Netzschalter innerhalb des Geräts auf AUS stehen. Wenn der Netzschalter auf AUS steht, wird die rote LED nicht leuchten.

Für Anwendungen, bei denen keine 12V Batterie verwendet wird, wie z.B. in einem Whirlpool, kann der Netzschalter auf AN bleiben und die Fernbedienung oder Türsteuerung kann entsprechend zum Ein-/und Ausschalten verwendet werden.

2.3 SYNCHRONISIEREN DER FERNBEDIENUNG

1. Stellen Sie den Netzschalter hinter der Tür des Schließfachs für digitale Wiedergabe Geräte auf AUS. Die LED sollte nicht leuchten.
2. Drücken Sie die rote  (AN / AUS) Taste auf der Fernbedienung.
3. Drücken und halten Sie die  (MODUS) Taste bis die LCD-Anzeige PAIR zeigt.
4. Drücken und halten Sie die  (MODUS) Taste weiter bis zu Schritt 5 unten.
5. Schalten Sie die Docking-Station (innerhalb von 10 Sekunden) mit der an/aus Taste hinter der Tür in den Standby-Modus (die LED wird zunächst rot dann blau leuchten)
6. Die LCD-Anzeige der Fernbedienung sollte WILLKOMMEN zeigen oder eine Modus-Position wie RADIO, USB, BT oder AUX IN.

Zusätzliche Fernbedienungen müssen auch wie oben beschrieben aktiviert / synchronisiert werden.

i Wenn die Kopplung nicht funktioniert, schalten Sie das Schließfach mit der an/aus Taste hinter der Tür aus. Ziehen Sie das 12-polige Kabel an der Rückseite des Schließfachs für 3 Minuten heraus. Befestigen Sie das Kabel wieder und wiederholen die Schritte 1-6



i Wenn die Kopplung nicht funktioniert, überprüfen Sie die Batteriespannung der Fernbedienung. Wenn die Spannung über 3V DC liegt, überprüfen Sie, ob die Batterie richtig eingelegt ist, wie im Abschnitt 1.5 beschrieben. Wenn die Spannung unter 3V DC liegt, ersetzen Sie die Batterie.

i Wenn das Display in einem beliebigen Modus "KEINE VERBINDUNG" anzeigt, bedeutet dies, dass die Fernbedienung außerhalb des Empfangsbereichs ist. Gehen Sie näher und versuchen es erneut.

i Wenn Sie die Fernbedienung verlieren und eine neue kaufen, folgen Sie bitte den Schritten oben, um diese zu koppeln.







DELUXE FUSION BT STEREO OPTION – ANDERE GERÄTE HÖREN

3.1 ÜBER USB HÖREN







1. Schalten Sie das Schließfach für digitale Medien ein.
2. Verbinden Sie Ihr Gerät mit dem USB-Kabel in dem Schließfach für Wiedergabegeräte digitaler Medien mit dem entsprechenden USB-Adapter.
3. Sichern Sie das Gerät mit den vorgesehenen Ankerlaschen.
4. Befestigen Sie die Schutztür des Schließfachs für Wiedergabegeräte digitaler Medien.
5. Drücken Sie  (AN/AUS) auf der Fernbedienung oder die An/Aus-Taste im Schließfach um es anzuschalten.
6. Drücken Sie  (MODUS) auf der Fernbedienung, um den USB-Modus auszuwählen. Verwenden Sie die Tasten wie in der Grafik der Fernbedienung dargestellt.

 *Verbinden und trennen Sie Ihren Media-Player immer mit trockenen Händen!*

3.1.1.1 USB SUCHE

1. Wenn Sie ein USB-Gerät verwenden, drücken Sie  (SUCHE) um in den USB-Such-Modus zu kommen.
2. Verwenden Sie  und  Lautstärke HOCH/RUNTER um durch den Ordner auf Ihrem USB-Gerät zu blättern und drücken Sie die  (PLAY/PAUSE) Taste um einen Ordner auszuwählen.
3. Verwenden Sie  und  (Lautstärke HOCH/RUNTER) um durch die Lieder in dem Ordner zu blättern und  um das gewünschte Lied zu spielen

3.1.1.2 IPHONE & IPOD SUCHE

1. Wenn Sie ein iPhone oder iPod verwenden, drücken Sie  (SUCHE) um in den iPod Such-Modus zu kommen.
2. Wenn Sie im Such-Modus sind, wird das Display die « Play-Liste » anzeigen. Drücken Sie erneut  (SUCHE) um durch die Such-Modi unten zu blättern
1) Playliste 2) Künstler 3) Album 4) Lied 5) Gattung 6) Komponist 7) Hörbuch
3. Drücken Sie  (PLAY/PAUSE) um den gewünschten Such-Modus auszuwählen.
4. Verwenden Sie  und  (Lautstärke HOCH/RUNTER), um durch die Medien in dem ausgewählten Modus zu Blättern.
5. Wenn Sie die gewünschte Datei gefunden haben, drücken Sie  (PLAY/PAUSE) um diese auszuwählen. Wenn Sie ein Lied ausgewählt haben, wird dieses anfangen zu spielen, wenn sie eine Playliste, Künstler, Album, Gattung, Komponist oder Hörbuch ausgewählt haben, werden die  Lieder in dem ausgewählten Ordner angezeigt. Drücken Sie (PLAY/PAUSE), um das gewünschte Lied in dem Ordner zu spielen.

3.1.2 LADEN DES GERÄTS

Wenn bestimmte USB-Geräte an den USB-Eingang angeschlossen sind, wird deren Geräte-Akku aufgeladen.

DELUXE FUSION BT STEREO OPTION – ANDERE GERÄTE HÖREN

3.1.3 IPHONE & IPOD KOMPATIBLE MODELLE



iPhone 4S
16GB 32GB 64GB



iPhone 4
8GB 16GB 32GB



iPod touch
4th generation
8GB 16GB 32GB 64GB

3.2.1 MIT EINEM BLUETOOTH-GERÄT VERBINDEN

1. Schalten Sie Ihr Bluetooth-Gerät ein.
2. Wählen Sie zur Verbindung 'AQUATIC AV' auf der Liste der verfügbaren Geräte (kein Passwort erforderlich).

i Nur ein Bluetooth-Gerät kann verbunden werden mit dem Schließfach für Wiedergabegeräte digitaler Medien. Wenn ein anderes Gerät in der Umgebung ist und sich bereits verbunden hat, kann kein neues Gerät sich damit verbinden. Trennen Sie das andere Gerät oder schalten Sie es aus und wieder ein und versuchen das neue Gerät sofort damit zu verbinden.

i Dieses Audiosystem ist mit vielen Bluetooth-Geräten kompatibel. Master Spas Inc. garantiert nicht die Kompatibilität mit allen Bluetooth-Geräten.

3.2.2 HÖREN ÜBER BLUETOOTH-GERÄTE

1. Bluetooth-Modus wird aktiviert, wenn eine Bluetooth-Gerät verbunden ist.
2. Spielen Sie das Lied von Ihrem Gerät und der Sound wird von dem Schließfach für Wiedergabegeräte digitaler Medien gespielt.
3. Drücken Sie (PLAY/PAUSE) um ein Lied zu spielen oder anzuhalten.
4. Drücken Sie / (SCHNELLES VOR-/RÜCK-SPULEN), um die vorherige / nächste LiedDatei zu spielen.
5. Titel und Lautstärke können direkt von Ihrem Bluetooth-Gerät, der Fernbedienung oder der Türsteuerung eingestellt werden.

3.3 HÖREN ÜBER AUX-EINGANG

1. Schalten Sie das Schließfach für Wiedergabegeräte digitaler Medien ein.
2. Schließen Sie Ihr MP3-Gerät entweder über den 3,5mm Klinke- oder den RCA-Eingang an.
3. Sichern Sie das Gerät mit den vorgesehenen Ankerlaschen.
4. Befestigen Sie die Schutztür des Schließfachs für Wiedergabegeräte digitaler Medien.
5. Drücken Sie (MODUS) auf der Fernbedienung, um den 'AUX IN'-Modus auszuwählen.

i Es kann immer nur ein AUX-Eingang (3,5mm Klinke oder Cinch) verwendet werden.

3.4 ANPASSEN DER LAUTSTÄRKE

1. Drücken Sie (LAUTSTÄRKE HOCH) einmal um lauter zu stellen.
2. Drücken Sie (LAUTSTÄRKE RUNTER) einmal um leiser zu stellen.
3. Drücken Sie und halten Sie die jeweilige Taste und das Schließfach für Wiedergabegeräte digitaler Medien wird die Lautstärke kontinuierlich in der entsprechende Richtung verändern.

DELUXE FUSION BT STEREO OPTION – FM RADIO HÖREN



4.1 FM RADIO-MODUS

1. Drücken Sie  (MODE) auf der Fernbedienung, um zum FM-Radio-Modus zu wechseln.

i Wenn dies das erste Mal ist, dass Sie UKW-Radio hören, wird dies die Standard-Frequenz 87.5MHz sein, wie auf dem Display angezeigt.

i UKW-Radio ist nur verfügbar, wenn Sie im FM-Radio-Modus sind.



4.2 SCANNEN ODER SUCHEN DER FM-RADIOSENDER

1. Drücken Sie  (SCHNELL RÜCKWÄRTS) oder  (SCHNELL VORWÄRTS) um andere Radiosender zu suchen



2. Drücken und Halten  (SCHNELL RÜCKWÄRTS) oder  (SCHNELL VORWÄRTS) für manuelle Anpassung.

i Nach der Verwendung des Suchmodus wechselt das Gerät nach 20 Sekunden automatisch in den Scan-Modus.

4.3 SICHERN DER RADIOKANÄLE IM SPEICHER

Um die aktuelle Frequenz im Speicher zu sichern, drücken und halten Sie ,  oder  für mehr als 2 Sekunden. Der Radiosender wird bei der entsprechenden Taste gespeichert

4.4 HÖREN DER GESPEICHERTEN RADIOSENDER

Drücken Sie die ,  oder  Preset-Taste einmal, um den auf dieser Taste gespeicherten Sender zu hören.

4.5 UMSCHALTEN ZWISCHEN DEN US UND EUROPÄISCHEN FM MODIS

1. Stellen Sie sicher, dass Dock und Fernbedienung eingeschaltet und im 'RADIO' Modus sind.

2. Drücken Sie die AUDIO Taste 6 Mal in Folge.

3. Die Fernbedienung wird 'AREA USA' oder 'AREA EUR' anzeigen, abhängig davon welcher Sendereinstellungsmodus ausgewählt ist..

4. Verwenden Sie die  und  Tasten, um zwischen US oder europäischem Modus zu wechseln.

5. Drücken Sie  (PLAY/PAUSE), um den gewünschten Sendereinstellungsmodus zu wählen.

6. Sobald Sie zwischen den Modi umschalten, geht er zu dem im 'PRESET' gespeicherten Sender.

i Der US-Modus erhöht und vermindert die FM Frequenz in Schritten von 0.1 MHz, z.B. 88.5, 88.6, 88.7 MHz. Der EUR-Modus erhöht und vermindert die FM Frequenz in Schritten von 0.05 MHz, z.B. 88.25, 88.30, 88.35 MHz.

i Im Suchmodus und europäischen FM-Sendersuchmodus sind alle Frequenzschritte sichtbar.

4.6 ANPASSEN DER LAUTSTÄRKE

1. Drücken Sie  (LAUTER) einmal, um lauter zu stellen.

2. Drücken Sie  (LEISER) einmal, um leiser zu stellen.

3. Drücken und halten Sie entweder  oder  und der BlueCube Media Player wird die Lautstärke kontinuierlich erhöhen oder vermindern.

DELUXE FUSION BT STEREO OPTION – FM RADIO HÖREN

5.1 INNENBELEUCHTUNG

Verwenden Sie die Taste auf der Fernbedienung, um bei der Innenbeleuchtung zwischen EIN / AUS umzuschalten.

MAST3RPUR (FALLS VORHANDEN)

Hinweis: Diese regelmäßige Wartung des Mast3rPur Systems fällt nicht unter die Garantie des Whirlpools. Sie können Ihren Master SPA Händler oder Kundendienst für die Wartung kontaktieren.

WARNUNG:

STELLEN SIE SICHER, DASS DAS WHIRLPOOL VOR DER WARTUNG DES MAST3RPUR SYSTEMS AUSGESCHALTET IST.



Abbildung 2: Mast3rPur System Explosionszeichnung

a. UV-Lampe entfernen – Siehe Abbildung 2.

Wenn die grüne Betriebsanzeige an ist, aber die blaue UV-Lampen-Anzeige aus, dann muss die UV-Lampe ausgetauscht werden. Die UV-Lampe hat eine Lebensdauer von 18 Monaten. Die Lampe muss nach 18 Monaten Einsatz ausgetauscht werden, auch wenn die blaue UV-Lampen-Anzeige noch leuchtet.

- i. Achten Sie darauf, dass das Gerät von der Stromversorgung getrennt und die Lampe abgekühlt ist, bevor Sie mit der Wartung beginnen.
- ii. Öffnen Sie das Mast3rPur System, indem Sie die Schrauben an der Unterseite des oberen Gehäuses abschrauben und es zurückschieben.
- iii. Ziehen Sie den am Ende der UV-Lampe befindlichen Lampenstecker heraus und legen das obere Gehäuse an einen sicheren Ort.
- iv. Ziehen Sie die UV-Lampe langsam an dem weißen keramik-poligen Ende aus dem Quarzrohr. **BERÜHREN SIE DAS GLAS DER UV-LAMPE NICHT MIT BLOßEN HÄNDEN.** Das Fett/Öl auf Ihren Händen kann die Lebensdauer der Lampe verkürzen. Wenn Fett/Öl von Ihren Fingern auf dem Lampenglas ist, entfernen Sie es mit einem weichen Tuch und Waschbenzin. Wenn Sie eine alte Lampe entfernen, handeln Sie bitte sorgfältig und entsorgen diese ordnungsgemäß (siehe Hinweise zur Umwelt unten).
- v. Stellen Sie sicher, dass die beiden O-Ringe und die Stirnpolster auf den keramischen Enden der Lampe bleiben, wenn Sie diese zur Seite auf einen sicheren Ort legen.

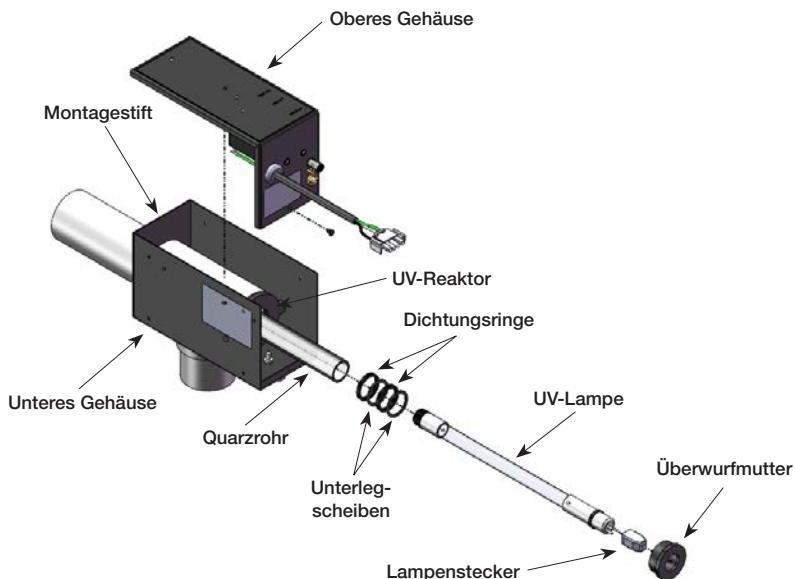
b. UV-Lampe installieren

- i. Stellen Sie sicher, dass Sie die neue Lampe wie in Abschnitt A beschrieben behandeln und reinigen Sie die UV-Lampe vor der Installation wenn nötig.
- ii. Führen Sie die UV-Lampe langsam in das Quarzrohr, bis es den Boden des Rohrs berührt.
- iii. Verbinden Sie den Lampenstecker mit den Stiften auf der Lampe.

HINWEIS: Wenden Sie keine Gewalt bei der Verbindung des Lampensteckers mit den Stiften an. Wenn Gewalt nötig ist, bedeutet es, dass die Komponenten falsch ausgerichtet sind.

UMWELTHINWEIS: UV-Lampen ENTHALTEN QUECKSILBER. Entsorgen Sie diese gemäß den Entsorgungsrichtlinien. Siehe: www.lamprecycle.org

c. Service und Wartung des UV-Reaktors

Die UV-Lampe befindet sich in einem Quarzrohr. Wenn das Quarzrohr dreieckig ist, wird seine Fähigkeit die Strahlen der UV-Lampe zu übertragen vermindert und die Systemleistung nimmt ab. Das Quarzrohr sollte mindestens einmal im Jahr oder wenn nötig bei einem routinemäßigen Wasserwechsel zur Überprüfung und Reinigung von dem UV-Reaktor entfernt werden.

ENTFERNEN SIE DAS QUARZROHR NICHT, WENN WASSER IM WHIRLPOOL IST.

d. Entfernung und Reinigung des Quarzrohrs

ACHTUNG: Tragen Sie angemessenen Augen- u. Hautschutz bei der Wartung von Glas-Komponenten.

- i. Stellen Sie sicher, dass das ausgeschaltete Whirlpool entleert ist und die UV-Lampe sowie das Quarzrohr abgekühlt sind, bevor Sie mit der Wartung des Quarzrohrs beginnen.
- ii. Entfernen Sie das obere Gehäuse sowie die UV-Lampe wie in Abschnitt A beschrieben und legen Sie es zur Seite an einen sicheren Ort.
- iii. Entfernen Sie die Plastiküberwurfmutter. Wenn sich in der Verrohrung noch Restwasser befindet wird es anfangen zu tropfen, sobald die Überwurfmutter entfernt ist.
- iv. Fassen Sie die Innenseite des Quarzrohrs und ziehen es aus dem Gehäuse. Stellen Sie sicher, dass die Dichtungsringe und Unterlegscheiben beim Rausziehen des Quarzrohrs nicht verloren gehen.
- v. Überprüfen Sie den Dichtungsring auf Kerben oder Verhärtungen und die Unterlegscheiben auf Rissen, ggf. ersetzen.
- vi. Reinigen Sie die Außenseite des Quarzrohrs mit einer milden Lösung aus Salzsäure und Wasser in einem Verhältnis von vier Teilen Wasser zu einem Teil Säure (4:1). VERWENDEN SIE KEINE SCHEUERMITTEL da sie die hohe Qualität des Quarzglas zerkratzen können.

ACHTUNG: Folgen Sie den Anweisungen auf der Säureflasche für die sichere Verwendung und Handhabung von Salzsäure.

- vii. Nach der Reinigung des Quarzrohrs, waschen Sie es mit Wasser ab und reiben es mit einem weichen Tuch trocken. Überprüfen Sie das Quarzrohr auf Risse und ersetzen Sie es, wenn Risse vorhanden sind.
- viii. Stellen Sie sicher, dass das Quarzrohr innen trocken ist, bevor die UV-Lampe(n) ersetzt wird/ werden.

HINWEIS: Durch zerbrochene Quarzrohre verursachte Schäden werden nicht von der begrenzten Garantie des Mast3rPur Systems abgedeckt

ACHTUNG: Wenn sich ein zerbrochenes Glas im Whirlpool-System befindet, betreiben Sie Ihr Whirlpool nicht. Kontaktieren Sie den Kundendienst, um das Glas zu entfernen.

e. Installation des Quarzrohrs

- i. Ordnen Sie die Dichtungsringe und Unterlegscheiben auf dem Quarzrohr wie in Abbildung 3 gezeigt an.



Abbildung 3: Quarzrohr Dichtungsanordnung im Detail

- ii. Führen Sie das Quarzrohr teilweise in den UV-Reaktor. Legen Sie die Überwurfmutter über das offene Ende des Quarzrohrs und drücken diese langsam nach unten, bis sie das Gewinde der UV-Reaktors berührt.
- iii. Schrauben Sie die Überwurfmutter mit der Hand in das Gewinde. NICHT ZU STARK ANZIEHEN.
- iv. Nachdem das Whirlpool wieder gefüllt ist, schalten Sie es AN und überprüfen die v. Bei Undichtigkeit ziehen Sie die Überwurfmutter vorsichtig fester, nicht mehr als eine Umdrehung.
- vi. SCHALTEN SIE DAS WHIRLPOOL AUS, wenn keine Undichtigkeiten mehr bestehen.
- vii. Installieren Sie die UV-Lampe wie in Abschnitt B beschrieben.
- viii. Bringen Sie das obere Gehäuse wieder auf dem unteren Gehäuse an. Stellen Sie sicher, dass der Stift durch das Loch des unteren Gehäuses geht, bevor Sie das obere Gehäuse anschrauben.
- ix. Das Gerät ist jetzt betriebsbereit.

Kontaktieren Sie Ihren Master Spas Händler für Ersatzteile des Mast3rPur Systems.

Hinweis: Der Ozonschlauch und das Rückschlagventil zwischen dem Ozongenerator und der Ozoneinlassdüse sollten alle 12 Monate überprüft und falls notwendig ausgetauscht werden. Abhängig von der Luftqualität, welche in den Ozongenerator gebracht wird, kann der Ozonschlauch und das Rückschlagventil schneller verschleisen. Diese regelmäßige Wartung wird nicht mit der Whirlpool Garantie abgedeckt.

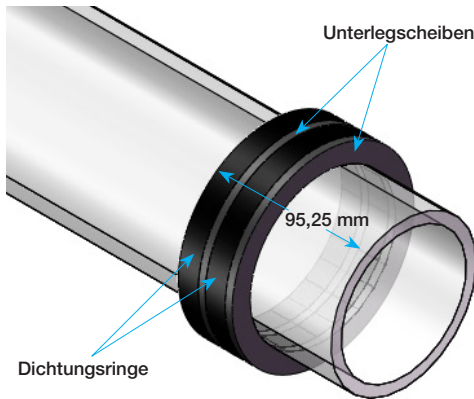

MASTER SPAS®

Master Spas Inc.
6927 Lincoln Parkway
Fort Wayne, IN 46804
www.MasterSpas.com

Der Hersteller behält sich das Recht vor, technische Daten oder Funktionen ohne vorherige Ankündigung zu ändern. Als Hersteller von Swim SPAs und verwandten Produkten, stehen wir hinter jedem Produkt, das wir produzieren, wie in unserer schriftlichen eingeschränkten Garantie aufgeführt. Ihr Fachhändler ist eine unabhängige Geschäftsperson oder Firma und kein Angestellter oder Vertreter des Herstellers. Wir können und werden keine Verantwortung oder Haftung für etwaige andere Darstellungen, Erklärungen oder Verträge übernehmen, die von irgendeinem Händler über unsere schriftliche begrenzte Garantie hinaus gemacht werden