

H2X FITNESS
SWIM SPAS

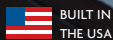

BUILT IN
THE USA

VERSION FRANÇAISE

**MANUEL D'UTILISATION
ET GARANTIE LIMITÉE**



 Master Spas®

MANUEL D'UTILISATION MASTER SPAS

À vous la relaxation ultime !

Merci d'avoir choisi votre nouveau spa de nage conçu par Master Spas. Pour regarder des vidéos d'instruction et obtenir des conseils utiles sur l'utilisation et l'entretien de votre spa de nage, veuillez visiter www.masterspas.com/resources.

Veuillez lire l'intégralité du manuel d'utilisation avant d'installer et d'utiliser votre spa de nage. L'objectif de ce manuel est de vous fournir des informations de sécurité et de fonctionnement ainsi que certains conseils qui vous permettront de bénéficier entièrement de votre spa de nage. Les informations contenues dans ce manuel sont correctes au moment de l'impression. Master Spas se réserve le droit de changer ou d'améliorer son produit sans notification préalable.

ENREGISTREMENT DE VOTRE SPA DE NAGE

Ne manquez pas d'enregistrer votre spa de nage afin que nous puissions vous aider efficacement si vous avez des questions. Master Spas n'aura aucun enregistrement de propriété tant que vous n'aurez pas inscrit votre spa de nage. Pour enregistrer votre spa de nage, rendez-vous sur www.masterspas.com/resources et cliquez sur Spa Registration (Enregistrement de spa).

EMPLACEMENT DU NUMÉRO DE SÉRIE

Le numéro de série de votre spa de nage est situé près la zone de filtrage, sur le bloc du système de spa de nage ou sur la plaque signalétique de la jupe. Il se compose de la lettre « H », suivie d'un nombre à 6 chiffres. Par exemple, H211234

ENREGISTREMENT DE PROPRIÉTÉ

Nom _____

Adresse _____

Ville _____ État _____ Code postal _____

Numéro de téléphone _____ Date d'achat _____ / _____ / _____

Modèle _____ N° de série _____

Nom du revendeur _____

Rep. du service technique _____



REGARDER LES VIDÉOS D'INSTRUCTION:
masterspas.com/video-tutorials



RELAX. IT'S

Master Spas®

6927 Lincoln Parkway
Fort Wayne, IN 46804
masterspas.com

TABLE DES MATIÈRES

Consignes de Sécurité Importantes	2-10
Règlements	11-13
Conformité	14
Consignes de Sécurité et D'entretien VGB Aspiration	15-16
Glossaire Des Termes du Spa	17-19
Les Avantages d'EcoPur® Charge	20-21
Termes de la Chimie de l'eau que vous Devez Connaître	22-23
Importance des Produits Chimiques pour un Spa	24
Entretien de l'eau du Spa	25-28
Plages Recommandées	25
Commencez	26
Programme.....	27
Guide de Dépannage D'entretien de l'eau.....	28
Recommandations Pour L'entretien	29-36
Guide de Dépannage du Spa	37-38
Hivernage de Votre Spa	39
Spécifications du Modèle	40
Instructions D'installation	41-50
Préparation du Site/Directives Générales	41-43
Exigences Électriques.....	44-50
Configuration Initiale du Spa de Nage.....	51-52
Mode D'emploi	53-72
Commandes du Spa - GECKO in.k1000+	53-72
Commandes du Spa - TP500.....	73-83
Commandes du Spa - Utilisation de vos Jets de Nage.....	84
Commandes du Spa - Schémas des Pompes.....	85-95
Système Audio Deluxe Fusion	96-100
Module Wi-Fi BWG (le cas échéant)	101
Module Wi-Fi GECKO in.k1000+ (le cas échéant)	102
Mast3rPur™ (si équipé)	103-107
Entretien de l'ozone Mast3rPur UV+	103-105
Pompe à chaleur prête.....	106-107
Système de sol Antidérapant et Confortable (si équipé)	108
Garantie Limitée Internationale	109-114
H2X Therapool.....	109-110
Série H2X Trainer & Challenger.....	111-112
Exclusions et Limitations.....	113-114
Registre D'entretien et de Maintenance du Spa	115

CONSERVER CES CONSIGNES

Un panneau de sécurité est inclus avec votre nouveau spa de nage. Ce panneau est destiné à votre protection et celle de vos invités. Il est adapté à une utilisation extérieure dans des environnements humides. Le panneau doit être placé à un endroit visible par tous les utilisateurs du spa de nage.

Veuillez prendre le temps d'indiquer à vos invités l'emplacement physique du panneau de sécurité et l'importance

des précautions de sécurité qui y sont affichées. Gardez en tête que votre sécurité et celle de toute personne utilisant votre spa de nage sont notre principale préoccupation.

Le panneau doit être fixé avec des vis ou un autre type de fixation permanente. Des panneaux supplémentaires ou de remplacement peuvent être obtenus de votre vendeur ou directement de l'usine.

INTRODUCTION

Place à la détente ! Vous avez maintenant votre propre spa de nage portable Master Spas. En comprenant totalement le fonctionnement de chacune des fonctions de votre nouveau spa de nage Master Spas, vous serez assuré de nombreuses années de thérapie à l'eau chaude et de plaisir sans problèmes.

Votre sécurité tient une importance extrême pour la famille Master Spas. Nous vous encourageons à lire soigneusement, à comprendre et à suivre toutes les informations de ce manuel d'utilisation avant d'installer et d'utiliser le spa de nage. Ces avertissements, instructions et consignes de sécurité concernent certains risques communs associés aux loisirs aquatiques, mais ils ne peuvent pas couvrir tous les risques et tous les dangers dans tous les cas. Faites toujours preuve de prudence, de bon sens et de raison pour profiter d'une activité aquatique. Conservez ces informations pour pouvoir vous y reporter ultérieurement.

En lisant et en comprenant entièrement les informations importantes de votre manuel d'utilisation, vous réaliserez que vous possédez maintenant **LA ULTIMATE RELAXATION MACHINE ULTIME ![®]**



Symbole graphique de sécurité ISO 7010 M002 –
Consultez le manuel d'utilisation

INTERDIT DE PLONGER DANGER: LA PLONGÉE PEUT ENTRAÎNER DES BLESSURES GRAVES, VOIRE MORTELLES.



CONSIGNES DE SÉCURITÉ IMPORTANTES

Ce spa de nage n'est pas destiné à une utilisation publique ou commerciale.

Lors de l'installation et de l'utilisation de cet appareil électrique, des mesures de sécurité de base doivent être observées, notamment ce qui suit :

LIRE ET SUIVRE TOUTES LES CONSIGNES

AVERTISSEMENT: Pour réduire le risque de blessures, ne laissez sous aucun prétexte un enfant utiliser ce produit sans supervision.

Un capuchon de connexion est présent sur cette unité pour connecter un fil de cuivre plein de calibre maximum 6 AWG (13,302 mm²) pour relier l'appareil à toute machinerie métallique, armoire électrique de métal, tuyau ou conduite d'eau métallique en dedans de 1,5 m (5 pi) de l'unité.

(Pour les unités branchées par câble/convertibles)

DANGER : Risque de blessures.

- a) Remplacez immédiatement le câble endommagé.
- b) N'enterrez pas le câble.
- c) Raccordez uniquement à une prise mise à la terre.

(Pour les unités destinées à une utilisation intérieure uniquement)

AVERTISSEMENT: Pour une utilisation intérieure uniquement. Cette unité n'est pas destinée à une utilisation extérieure.

(Pour les unités destinées à une utilisation extérieure uniquement)

AVERTISSEMENT: Pour une utilisation extérieure uniquement. Cette unité n'est pas destinée à une utilisation intérieure.

INTERDIT DE PLONGER

**DANGER: LA PLONGÉE PEUT
ENTRAÎNER DES BLESSURES
GRAVES, VOIRE MORTELLES.**



CONSIGNES DE SÉCURITÉ IMPORTANTES (SUITE)

(Pour les unités équipées d'un DDFT)

AVERTISSEMENT: Ce produit est fourni avec un disjoncteur différentiel de fuite à la terre situé sur le panneau avant de certains spas de nage et sur le cordon électrique 120 V des spas convertibles. Le DDFT doit être testé avant chaque utilisation. Le produit étant en marche, ouvrez la porte de service. Lorsque le produit s'arrête, cela indique seulement que la porte est équipée d'un verrouillage électrique. Appuyez ensuite sur le bouton de test du DDFT et fermez la porte de service. Le produit ne doit pas fonctionner. Ouvrez la porte de service, appuyez sur le bouton de réinitialisation du DDFT et fermez la porte de service. Le produit doit désormais fonctionner normalement. Si le produit ne fonctionne pas de cette façon, il y a un courant mis à la terre qui circule, indiquant la possibilité d'une décharge électrique. Débranchez l'alimentation électrique jusqu'à avoir identifié et corrigé le défaut.

DANGER: Risque de noyade accidentelle. Des précautions extrêmes doivent être prises pour empêcher les enfants d'accéder à l'appareil sans autorisation. Pour éviter tout accident, assurez-vous que les enfants n'utilisent pas le spa de nage à moins d'être surveillés en permanence.

DANGER: Risque de blessures. Les raccords d'aspiration de ce spa de nage sont de la taille appropriée pour résister au débit d'eau créé par la pompe. S'il s'avère nécessaire de remplacer les raccords d'aspiration ou la pompe, assurez-vous que le débit de la pièce sélectionnée corresponde à sa contrepartie. Ne faites jamais fonctionner le spa de nage si les raccords d'aspiration sont cassés ou manquants. Ne remplacez jamais de raccord d'aspiration par un raccord de capacité de débit moindre que le débit indiqué sur le raccord original.

DANGER: Risque d'électrocution. Installez l'appareil à au moins 1,5 m (5 pi) de toute surface métallique. Un spa de nage peut également être installé à moins de 1,5 m (5 pi) de surfaces métalliques à condition que chaque surface métallique soit branchée de façon permanente par un conducteur en cuivre massif de calibre 8 AWG minimum (8,4 mm²) au connecteur de câble situé sur la boîte à bornes fournie à cette fin. Veillez à examiner et respecter toute réglementation locale ou nationale applicable prioritaire.

DANGER: Risque d'électrocution. Ne laissez aucun appareil électrique comme une lampe, un téléphone, une radio, ou une télévision à moins de 5 pieds (1,5 m) d'un spa de nage.

AVERTISSEMENT: Pour réduire le risque de blessure:

- a) La température de l'eau du spa de nage ne doit jamais excéder 40 °C (104 °F). Des températures d'eau comprises entre 38 °C (100 °F) et 40 °C (104 °C) sont acceptables pour un adulte en bonne santé. Des températures inférieures sont recommandées pour les jeunes enfants et lorsque le spa de nage est utilisé pendant plus de 10 minutes. Les personnes présentant un problème médical quelconque doivent demander les conseils d'un médecin avant d'utiliser un spa de nage.

INTERDIT DE PLONGER

DANGER: LA PLONGÉE PEUT ENTRAÎNER DES BLESSURES GRAVES, VOIRE MORTELLES.



CONSIGNES DE SÉCURITÉ IMPORTANTES (SUITE)

- b) Les températures excessives de l'eau représentant une cause à haut risque de faire subir des séquelles au fœtus durant les premiers mois de grossesse, les femmes enceintes, ou possiblement enceintes, doivent limiter la température de l'eau du spa de nage à 38 °C (100 °F) et la durée d'utilisation et demander les conseils d'un médecin.
- c) Avant d'entrer dans un spa de nage, l'utilisateur doit mesurer la température de l'eau à l'aide d'un thermomètre précis, car la tolérance des dispositifs de réglage de la température de l'eau peut varier.
- d) La consommation d'alcool, la prise de narcotiques ou de médicaments avant ou durant l'utilisation du spa de nage peuvent entraîner une perte de conscience et, par conséquent, un risque de noyade.
- e) Les personnes obèses ou ayant des antécédents de maladie cardiaque, souffrant de pression artérielle basse ou élevée, de problèmes du système circulatoire ou de diabète doivent consulter un médecin avant d'utiliser un spa de nage.
- f) Les personnes suivant un traitement doivent consulter leur médecin avant d'utiliser un spa de nage, car certains médicaments peuvent entraîner des effets de somnolence ou affecter le rythme cardiaque, la pression artérielle et la circulation.

(Pour les spas de nage avec chauffe-eau à gaz)

AVERTISSEMENT: Risque de suffocation. Ce spa de nage est équipé d'un chauffe-eau à gaz et est destiné à une utilisation extérieure uniquement, à moins qu'une ventilation adaptée puisse être fournie pour une installation intérieure.

CONSERVER CES CONSIGNES

HYPERTHERMIE

L'hyperthermie survient lorsque la température interne du corps atteint un niveau supérieur de plusieurs degrés à la température corporelle normale de 37 °C (98,6 °F). L'immersion prolongée dans l'eau chaude peut causer l'hyperthermie.

LES SYMPTÔMES DE L'HYPERTHERMIE SONT LES SUIVANTS:

- Vertige • Évanouissement • Somnolence • Léthargie
- Augmentation de la température corporelle interne

LES EFFETS DE L'HYPERTHERMIE COMPRENNENT:

Inconscience d'un danger imminent • Incapacité à ressentir la chaleur • Incapacité à réaliser la nécessité de sortir du spa de natation • Incapacité physique à sortir du spa de nage • Lésion fœtale chez la femme enceinte • Perte de connaissance entraînant des risques de noyade

AVERTISSEMENT : l'usage d'alcool, de narcotiques ou de médicaments peut grandement augmenter le risque de décès par hyperthermie.

INTERDIT DE PLONGER

DANGER: LA PLONGÉE PEUT
ENTRAÎNER DES BLESSURES
GRAVES, VOIRE MORTELLES.



CONSIGNES DE SÉCURITÉ IMPORTANTES (SUITE)

DANGER: Pour réduire le risque de blessures, ne retirez pas la grille d'aspiration. L'aspiration par les canalisations et les écumoirs est puissante lorsque les jets du spa de nage fonctionnent. Des couvercles endommagés peuvent être dangereux pour les jeunes enfants et les personnes aux cheveux longs. Si une partie du corps d'une personne est aspirée par l'un des raccords, éteignez immédiatement le spa de nage. Par sécurité, il est déconseillé de laisser les cheveux flotter dans le spa de nage.



EN 17125 – Ne pas mettre les doigts dans le jet de massage

AVERTISSEMENT: Installez le spa de nage de sorte que l'eau puisse être facilement évacuée du compartiment contenant les composants électriques, de façon à ne pas endommager le matériel. Lors de l'installation du spa de nage, assurez-vous de pouvoir placer un système d'évacuation adapté pour maîtriser tout trop-plein d'eau. Veuillez laisser un espace d'au moins 90 cm (3 pi) autour du périmètre du spa de nage pour permettre un accès suffisamment large pour l'entretien. Contactez votre vendeur local pour obtenir ses recommandations spécifiques.

AVERTISSEMENT : Le spa de nage doit être recouvert d'une couverture verrouillable approuvée lorsqu'il n'est pas utilisé, afin d'empêcher blessures et entrées non autorisées.

AVERTISSEMENT: Les personnes souffrant d'infections, de douleurs ou de maux similaires ne doivent pas utiliser le spa de nage. Des températures d'eau froides et chaudes peuvent stimuler la croissance de bactéries infectieuses si l'eau n'est pas correctement désinfectée.

ATTENTION: Une température sûre pour nager ou exercer une activité aquatique est d'environ 26,7 °C (80 °F).

ATTENTION : Risque d'électrocution. Ne laissez pas le compartiment audio ouvert. Les commandes CD audio ne doivent pas être activées en étant dans le spa de nage.

ATTENTION : Remplacez les composants uniquement par des composants identiques.

AVERTISSEMENT: Risque d'électrocution. Ne branchez pas de composants auxiliaires (par exemple : haut-parleurs supplémentaires, écouteurs, composants audio/vidéo supplémentaires, etc.) au système. Ces unités ne sont pas fournies avec une antenne extérieure.

Ne réparez pas ce produit vous-même, car ouvrir ou retirer les couvercles peut vous exposer à une tension dangereuse ou à d'autres risques. Veuillez contacter un personnel qualifié pour toute réparation. Si les câbles d'alimentation sont endommagés, si de l'eau entre dans le haut-parleur, le compartiment audio, ou tout autre composant de la zone de compartiment de l'équipement électrique, si l'écran de protection affiche des signes de détérioration, ou des signes d'autres dommages dangereux potentiels sur l'unité, éteignez le disjoncteur du mur et prenez contact avec le personnel d'entretien qualifié.

INTERDIT DE PLONGER DANGER: LA PLONGÉE PEUT
ENTRAÎNER DES BLESSURES
GRAVES, VOIRE MORTELLES.



CONSIGNES DE SÉCURITÉ IMPORTANTES (SUITE)

L'unité doit être soumise à un entretien de routine périodique tous les trois mois, afin de vous assurer qu'elle fonctionne toujours correctement.

DANGER: Risque d'électrocution. Une borne de couleur verte ou une borne portant la lettre G, les lettres GR, le mot Ground ou Grounding, ou le symbole affiché à la Figure 14.1 de la norme UL 1563 se situe à l'intérieur de la boîte à bornes d'alimentation ou du compartiment. Pour réduire le risque d'électrocution, cette borne doit être mise à la terre par la prise fournie dans le panneau d'entretien d'alimentation électrique avec un câble de cuivre continu équivalent en taille aux conducteurs de circuit fournis avec ce matériel.

Au moins deux pattes marquées « Bonding Lugs » sont fournies à la surface extérieure ou à l'intérieur de la boîte à bornes d'alimentation ou du compartiment. Pour réduire le risque d'électrocution, branchez la grille de connexion commune locale dans la zone du spa de nage à ces bornes, avec un conducteur en cuivre nu ou isolé de calibre 8 minimum.

Tous les composants métalliques installés sur le champ, comme des rails, échelles, canalisations, ou d'autres matériels similaires, à moins de 3 m (10 pi) du spa de nage doivent être reliés à la barre omnibus de mise à la terre de l'équipement avec des conducteurs en cuivre de calibre 8 minimum.

CONSERVER CES CONSIGNES

CONSIGNES DE SÉCURITÉ

AVERTISSEMENT: LES ENFANTS NE DOIVENT PAS UTILISER DE SPAS DE NAGE OU DE BAINS À REMOUS SANS LA SURVEILLANCE D'UN ADULTE.

AVERTISSEMENT: NE LAISSEZ PAS LES ENFANTS UTILISER UN SPA OU UNE CUVE À REMOUS SANS SURVEILLANCE.

AVERTISSEMENT: N'UTILISEZ PAS DE SPA DE NAGE OU DE BAIN À REMOUS SANS QUE TOUS LES DISPOSITIFS DE PROTECTION À VENTOUSE SOIENT INSTALLÉS POUR PRÉVENIR LES ACCIDENTS DUS AU PIÉGEAGE DE CHEVEUX OU DE MEMBRES.

AVERTISSEMENT: POUR ÉVITER QUE LES CHEVEUX OU UNE PARTIE DU CORPS PUISSENT ÊTRE ASPIRÉS, N'UTILISEZ PAS DE SPA OU DE BAIN À REMOUS SI LES GRILLES DES PRISES D'ASPIRATION NE SONT PAS TOUTES EN PLACE.

AVERTISSEMENT: LES PERSONNES QUI PRENNENT DES MÉDICAMENTS ET/OU QUI ONT DES ANTÉCÉDENTS MÉDICAUX NÉFASTES DOIVENT CONSULTER UN MÉDECIN AVANT D'UTILISER UN SPA DE NAGE OU UN BAIN À REMOUS.

AVERTISSEMENT: LES PERSONNES QUI PRENNENT DES MÉDICAMENTS OU ONT DES PROBLÈMES DE SANTÉ DOIVENT CONSULTER UN MÉDECIN AVANT D'UTILISER UN SPA OU UN BAIN À REMOUS

AVERTISSEMENT: LES PERSONNES ATTEINTES DE MALADIES INFECTIEUSES NE DOIVENT PAS UTILISER DE SPA DE NAGE OU DE BAIN À REMOUS.

AVERTISSEMENT: LES PERSONNES ATTEINTES DE MALADIES INFECTIEUSES NE DOIVENT PAS UTILISER DE SPA OU DE BAIN À REMOUS

AVERTISSEMENT: POUR ÉVITER LES ACCIDENTS, FAITES PREUVE DE PRUDENCE EN ENTRANT ET EN SORTANT DU SPA DE NAGE OU DU BAIN À REMOUS.

AVERTISSEMENT: POUR ÉVITER LES BLESSURES, FAITES PREUVE DE PRUDENCE EN ENTRANT DANS LE SPA OU LE BAIN À REMOUS ET EN EN SORTANT

AVERTISSEMENT: POUR ÉVITER LA PERTE DE CONSCIENCE ET LA POSSIBILITÉ DE NOYADE, NE CONSOMMEZ PAS D'ALCOOL OU NE FAITES PAS USAGE DE NARCOTIQUES AVANT D'UTILISER OU LORS DE L'UTILISATION DU SPA DE NAGE OU DU BAIN À REMOUS.

AVERTISSEMENT: POUR ÉVITER L'ÉVANOUISSEMENT ET LA NOYADE ÉVENTUELLE, NE CONSOMMEZ NI DROGUE NI ALCOOL AVANT D'UTILISER UN SPA OU UN BAIN À REMOUS, NI PENDANT SON UTILISATION.

AVERTISSEMENT: LES FEMMES ENCEINTES, OU POSSIBLEMENT ENCEINTES, DOIVENT CONSULTER UN MÉDECIN AVANT D'UTILISER UN SPA DE NAGE OU UN BAIN À REMOUS.

AVERTISSEMENT: LES FEMMES ENCEINTES, QUE LEUR GROSSESSE SOIT CONFIRMÉE OU NON, DOIVENT CONSULTER UN MÉDECIN AVANT D'UTILISER UN SPA OU UN BAIN À REMOUS.

AVERTISSEMENT: UNE EAU D'UNE TEMPÉRATURE SUPÉRIEURE À 38 °C PEUT ÊTRE DANGEREUSE POUR LA SANTÉ.

AVERTISSEMENT: IL PEUT ÊTRE DANGEREUX POUR LA SANTÉ DE SE PLONGER DANS DE L'EAU À PLUS DE 38 °C.

AVERTISSEMENT: AVANT D'ENTRER DANS LE SPA DE NAGE OU DANS LE BAIN À REMOUS, MESUREZ LA TEMPÉRATURE DE L'EAU AVEC UN THERMOMÈTRE PRÉCIS.

AVERTISSEMENT: AVANT D'UTILISER UN SPA OU UN BAIN À REMOUS, MESUREZ LA TEMPÉRATURE DE L'EAU À L'AIDE D'UN THERMOMÈTRE PRÉCIS.

CONSIGNES DE SÉCURITÉ

AVERTISSEMENT: N'UTILISEZ PAS DE SPA DE NAGE OU DE BAIN À REMOUS IMMÉDIATEMENT APRÈS UN EXERCICE PHYSIQUE FATIGANT.

AVERTISSEMENT: N'UTILISEZ PAS DE SPA OU DE BAIN À REMOUS IMMÉDIATEMENT APRÈS UN EXERCICE PHYSIQUE FATIGANT.

AVERTISSEMENT: L'IMMERSION PROLONGÉE DANS UN SPA DE NAGE OU DANS UN BAIN À REMOUS PEUT PRODUIRE DES EFFETS PHYSIOLOGIQUES DANGEREUX.

AVERTISSEMENT: L'UTILISATION PROLONGÉE D'UN SPA OU D'UN BAIN À REMOUS PEUT ÊTRE DANGEREUSE POUR LA SANTÉ.

AVERTISSEMENT: N'AUTORISEZ PAS L'UTILISATION D'APPAREILS ÉLECTRIQUES (TELS QU'UNE LAMPE, UN TÉLÉPHONE, UN APPAREIL RADIO, UN TÉLÉVISEUR ETC.) À MOINS DE 1,5 M (5 PI) DE CE SPA DE NAGE OU DE CE BAIN À REMOUS.

AVERTISSEMENT: NE PLACEZ PAS D'APPAREIL ÉLECTRIQUE (LAMPE, TÉLÉPHONE, RADIO, TÉLÉVISEUR, ETC) À MOINS DE 1,5 M DE CE SPA OU DE CE BAIN À REMOUS.

ATTENTION: CONSERVEZ LA CHIMIE DE L'EAU SELON LES CONSIGNES DU FABRICANT.

ATTENTION: LA CHIMIE DOIT ÊTRE CONFORME AUX DIRECTIVES DU FABRICANT.

L'hyperthermie survient lorsque la température interne du corps atteint un niveau supérieur de plusieurs degrés à la température corporelle normale de 37 °C (98,6 °F). Les symptômes de l'hyperthermie comprennent la somnolence, la léthargie et une augmentation de la température interne du corps. Les effets de l'hyperthermie comprennent :

- (a) inconscience d'un danger imminent ;
- (b) incapacité à ressentir la chaleur ;
- (c) incapacité à réaliser la nécessité de sortir du spa de nage
- (d) incapacité physique à sortir du spa de nage ;
- (e) lésion foetale chez la femme enceinte ; et
- (f) perte de connaissance entraînant des risques de noyade.

AVERTISSEMENT: L'USAGE DE NARCOTIQUES OU D'ALCOOL PEUT AUGMENTER DE BEAUCOUP LE RISQUE DE DÉCÈS PAR HYPERTHERMIE DANS UN SPA DE NAGE OU DANS UN BAIN À REMOUS.

AVERTISSEMENT: LA CONSOMMATION D'ALCOOL OU DE DROGUES AUGMENTE CONSIDÉRABLEMENT LES RISQUES D'HYPERTHERMIE MORTELLE DANS UN SPA OU UN BAIN À REMOUS.

CONSIGNES DE SÉCURITÉ

Pour les spas de nage disposant d'un moyen de sortie spécifique, ce moyen ne doit pas être retiré lorsque le spa de nage est en cours d'utilisation.

DANGER: Cet appareil n'est pas conçu pour être utilisé par des personnes (y compris les enfants) dont les capacités physiques, sensorielles ou mentales sont réduites, ou des personnes dénuées d'expérience et de connaissance, sauf si elles ont pu bénéficier, par l'intermédiaire d'une personne responsable de leur sécurité, d'une surveillance ou d'instructions concernant l'utilisation de l'appareil.

Les enfants doivent être surveillés afin de s'assurer qu'ils ne jouent pas avec l'appareil.



Symbole graphique de sécurité ISO 20712-1 WSM002 : les enfants doivent rester sous surveillance dans l'environnement aquatique

DANGER: Risque de noyade accidentelle (surtout chez les enfants de moins de 5 ans) Des précautions doivent être prises pour empêcher les enfants d'accéder au spa de nage sans autorisation. Pour cela, il est possible de faire appel à un adulte surveillant et protégeant le moyen d'accès ou d'installer un dispositif de protection et de sécurité sur le spa de nage. Pour éviter les accidents pendant l'utilisation du spa de nage, assurez-vous que les enfants restent sous la surveillance constante d'un adulte.

Évitez de mettre la tête sous l'eau.

Évitez d'avaler l'eau du spa de nage.

DANGER: Ne pas plonger.



Symbole graphique de sécurité ISO 20712-1 WSP005 : ne pas plonger

RÉGLEMENTATIONS

Vous trouverez ci-dessous les exigences importantes dont vous devez avoir connaissance avant d'utiliser et de faire fonctionner votre spa de nage, conformément à la norme européenne EN 17125:2018.

MOYENS D'ACCÈS ET ACCESSOIRES DU SPA DE NAGE

Les marches de la zone de nage peuvent être utilisées pour accéder au côté spa sur les modèles à double zone d'eau tels que Trainer 19, Challenger 19 et Momentum.

Tous les accessoires fournis doivent être sûrs et compatibles avec le spa de nage, conformément à la section 4.3 de la norme EN 17125. Pour des raisons de sécurité, l'utilisateur doit utiliser exclusivement les accessoires fournis par le fabricant du spa de nage (par exemple, couverture isolante fabriquée par Master Spas) (section 6.1 d).

Le spa de nage n'est fourni avec aucun moyen d'accès. Les accessoires relatifs au moyen d'accès doivent être conformes à la norme européenne EN 17125. Il convient de tenir compte de type de moyen d'accès au spa de nage (entrée et/ou sortie lorsque cela n'est pas évident). Le moyen d'accès peut être fixé ou non fixé. Consultez les spécifications du fabricant relatives aux accessoires pour obtenir les informations ci-dessous :

- Le nom ou la référence commercial(e) ;
- Une indication du poids maximal autorisé sur le moyen d'accès ;
- Des illustrations répétant les dimensions générales du produit ;
- La hauteur des marches et la largeur de la paroi, si cela est applicable à l'entrée et à la sortie ;
- Si cela est applicable, une indication concernant les travaux de construction sur site pour l'installation du moyen d'accès ;
- La ou les périodes de garantie du moyen d'accès ;
- Les instructions d'entretien adéquates pour l'hivernage.

REMARQUE: Une rampe peut être proposée avec le moyen d'accès en cas d'utilisation par des personnes ayant des problèmes de mobilité.

Consultez le fabricant ou l'entrepreneur pour connaître les procédures d'entretien adéquates pour l'hivernage et vérifier le poids maximal autorisé. Le moyen d'accès ne doit pas être utilisé à des fins autres que l'entrée dans le spa de nage. Les escaliers utilisés pour entrer dans le spa / spa de nage doivent être conformes à la section 4.6.4 de la norme EN 17125.

Un dispositif de levage de couverture, le cas échéant, doit être conçu pour maintenir la couverture hors du sol lors de l'utilisation, afin d'éviter la présence de saleté et d'impuretés sur la couverture.

EXIGENCES ÉLECTRIQUES DES ACCESSOIRES DU SPA DE NAGE

Les accessoires à alimentation électrique doivent être conformes aux normes et réglementations en matière de sécurité électrique (au niveau national et au niveau européen). Ils doivent être assemblés conformément au manuel du fabricant. L'installation électrique de tout matériel associé au spa de nage et à son environnement doit être conforme aux exigences nationales.

DISPOSITIFS DE SÉCURITÉ

- Une couverture de sécurité ou un autre dispositif de protection doit être utilisé(e) ; ou bien, toutes les portes et fenêtres (le cas échéant) doivent être sécurisées de manière à empêcher tout accès non autorisé au spa de nage.
- Les barrières, couvertures, alarmes ou dispositifs de sécurité similaires sont des aides utiles, mais ils ne remplacent pas la surveillance continue et compétente par un adulte.

ÉQUIPEMENTS DE SÉCURITÉ

- Il est recommandé de conserver un équipement de sauvetage (par ex., une bouée) près du spa de nage (si cela est approprié).
- Conservez un téléphone et une liste des numéros de téléphone d'urgence à proximité du spa de nage.

Conforme à la norme EN 17125

RÉGLEMENTATIONS

UTILISATION DU SPA DE NAGE EN TOUTE SÉCURITÉ

- Encouragez tous les utilisateurs, et notamment les enfants, à apprendre à nager.
- Apprenez les gestes de premiers secours (réanimation cardiopulmonaire [RCP]) et rafraîchissez régulièrement ces compétences. Cela peut faire toute la différence et sauver une vie en cas d'urgence.
- Fournissez des instructions à tous les utilisateurs du spa de nage, y compris les enfants, sur les procédures à suivre en cas d'urgence.
- Ne plongez jamais dans de l'eau peu profonde. Cela peut provoquer des blessures graves ou la mort.
- N'utilisez pas le spa de nage après avoir consommé de l'alcool ou pris des médicaments pouvant altérer la capacité du baigneur à utiliser le spa de nage en toute sécurité.
- Lorsque les couvertures sont utilisées, retirez-les complètement de la surface de l'eau avant d'entrer dans le spa de nage.
- Protégez les utilisateurs du spa de nage des maladies liées à l'eau en leur conseillant de garder l'eau traitée et de respecter de bonnes pratiques d'hygiène. Reportez-vous aux consignes de traitement de l'eau dans le présent manuel.
- Stockez les produits chimiques hors de portée des enfants.
- Utilisez la signalisation prévue sur le spa de nage ou à 2 000 mm (78,74 po) du spa de nage, dans un emplacement évident et visible.
- Les échelles amovibles, lorsqu'elles sont retirées, doivent être stockées de manière sécurisée afin que les enfants ne puissent pas y grimper.

SÉCURITÉ DES NON-NAGEURS

- La surveillance continue, active et vigilante par un adulte compétent des nageurs fragiles et des non-nageurs, en particulier dans les spas de nage d'entraînement, est requise à tout moment. N'oubliez pas que les enfants de moins de cinq ans sont le plus à risque de se noyer.
- Désignez un adulte compétent pour surveiller le spa de nage lors de chaque utilisation.
- Les nageurs faibles ou les non-nageurs doivent porter un équipement de protection individuelle, en particulier dans le spa de nage d'entraînement.
- Lorsque le spa de nage n'est pas utilisé, ou lorsqu'il est sans surveillance, retirez tous les jouets du spa de nage et de son environnement afin d'éviter d'y attirer les enfants.

OUVERTURES AUTORISÉES

Les exigences relatives à la taille des ouvertures accessibles doivent être les suivantes.

OUVERTURES PRÉSENTANT UN RISQUE DE COINCEMENT DES DOIGTS, DES ORTEILS, DES MAINS OU DES PIEDS :

- Si le point le plus bas de l'ouverture se trouve dans les premiers 500 mm de la surface d'eau indiquée, aucune exigence ne s'applique ;
- Si le point le plus bas de l'ouverture se trouve à plus de 500 mm sous la surface d'eau indiquée, les exigences de la norme EN 16582-1 (Piscines privées) s'appliquent avec l'exception suivante : Les jets d'hydromassage ayant des ouvertures de diamètre > 8 mm ou < 25 mm sont également autorisés en dessous de 500 mm de la profondeur d'eau désignée, lorsqu'ils sont installés dans les zones de places assises / détente prévues, y compris les jets de massage des pieds, et dotés du symbole d'avertissement ci-dessous pour informer du risque de coincement des doigts.
- Si la profondeur de pénétration est inférieure à 10 mm, aucune exigence ne s'applique.



EN 17125 – Ne pas mettre les doigts dans le jet de massage

OUVERTURES PRÉSENTANT UN RISQUE DE COINCEMENT DE LA TÊTE OU DU COU :

Si l'ouverture se trouve complètement sous la surface de l'eau, les exigences relatives aux ouvertures autorisées selon la norme EN 16582-1 (Piscines privées) s'appliquent.

Conforme à la norme EN 17125

RÉGLEMENTATIONS

UTILISATION DE PRODUITS CHIMIQUES NE CONCERNANT PAS LE TRAITEMENT DE L'EAU

Pour les produits chimiques ne concernant pas le traitement/entretien de l'eau (par exemple, les produits de nettoyage et d'aromathérapie), utilisez uniquement les produits chimiques approuvés selon les réglementations applicables et les produits chimiques mentionnés dans le présent manuel.

ENVIRONNEMENT DU SPA DE NAGE

Le processus de nettoyage doit également concerner les zones conçues pour marcher pieds nus et les zones de détente. L'eau de nettoyage ne doit pas circuler dans le spa de nage ou dans le circuit d'eau du spa de nage. La saleté et les agents de nettoyage doivent être rincés soigneusement afin d'évacuer les zones environnantes à l'écart du spa de nage.

CONSEILS POUR L'UTILISATION

- Pour permettre une bonne circulation lors de la purge et du filtrage du spa de nage afin que l'eau traitée chimiquement circule dans toute la plomberie, tous les jets doivent être laissés en position ouverte, les contrôles d'air et vannes d'aération doivent être fermés, et les vannes de dérivation doivent être en position intermédiaire (déviation de l'eau vers tous les jets).
- Le ou les filtres doivent être nettoyés (et vidés/séchés, si cela est applicable) lorsque le spa de nage est vidé.
- En l'absence de traitement de l'eau automatique et/ou continu (mesure et dosage des produits chimiques), le dosage manuel des produits chimiques ne doit pas être effectué lorsque des baigneurs sont présents dans le spa de nage.
- Si un système automatique est installé, les vérifications périodiques restent requises, conformément aux consignes d'entretien de l'eau du présent manuel.
- Master Spas recommande d'utiliser des granulés de chlore à dissolution rapide (dichlorate de sodium). L'utilisation de pastilles de chlore et d'un flotteur n'est pas recommandée.

CONSEILS RELATIFS À L'EFFICACITÉ ÉNERGÉTIQUE

Afin de minimiser la consommation énergétique lors de l'utilisation quotidienne du spa de nage, utilisez toujours une couverture isolante pour réduire les pertes calorifiques à la surface de l'eau (dues à l'évaporation, à la convection et à la conduction) lorsque le spa de nage n'est pas utilisé.

REMARQUE : Les spécifications thermiques minimales recommandées pour une couverture isolante sont les suivantes :
évasement d'épaisseur de 12,7 cm à 7,6 cm (5 po à 3 po) avec une mousse de 0,57 kg (1,25 lb) de densité

CONFORMITÉ

Vous pouvez avoir l'esprit tranquille : votre spa de nage fabriqué par Master Spas a été construit dans un souci de sécurité. Nous fabriquons nos spas de nage autonomes de manière à respecter une liste stricte de normes industrielles.

Nos spas de nage à jet sont conformes aux normes industrielles ci-dessous :

- UL 1563 Standard for Electric Spas, Equipment Assemblies and Associated Equipment
- ICC ISPSC International Swimming Pool & Spa Code
- Norme européenne EN 17125 : Bain à remous et spas à usage domestique - Exigences de sécurité et méthodes d'essai
- VGB Virginia Graeme Baker Pool and Spa Safety Act (Certifié conforme à la norme UL 1563 par UL)
- ANSI/APSP-6 Standard for Portable Spas
- ANSI/APSP/ICC-14 Standard for Portable Spa Energy Efficiency
- CEC Title 20 Appliance Efficiency Regulation
- CSA C22.2 N° 218.1 Cuves à remous et matériel connexe
- IAPMO/ANSI Z124.7 Prefabricated Plastic Spa Shells
- CE EN 60335-2-60 Appareils électrodomestiques et analogues - Sécurité Règles particulières pour les baignoires à système de brassage d'eau
- CE EN 60335-1 Appareils électrodomestiques et analogues - Sécurité Exigences générales
- Directive 2014/35/UE relative à la basse tension
- Directive 2014/30/UE relative à la compatibilité électromagnétique (CEM)
- Directive 93/68/CEE relative au marquage CE
- AS1926.3-2010 RC2016
- Directive 2014/53/UE relative aux appareils sans fil
- UKCA Electromagnetic Compatibility Regulations 2016
- UKCA Electrical Equipment (Safety) Regulations 2016
- UKCA Radio Equipment Regulations 2017
- UKCA The Restriction of the Use of Certain Hazardous Substances in Electrical and Electronic Equipment Regulations 2012
- Conformité avec le règlement REACH de l'UE

Nos spas de nage à propulsion sont conformes aux normes industrielles ci-dessous :

- UL 1563 Standard for Electric Spas, Equipment Assemblies and Associated Equipment
- ICC ISPSC International Swimming Pool & Spa Code
- VGB Virginia Graeme Baker Pool and Spa Safety Act (Certifié conforme à la norme UL 1563 par UL)
- ANSI/APSP-7 (Propulsion system only Certified by NSF) Standard for Suction Entrapment Avoidance in Swimming Pools, Wading Pools, Spas, Hot Tubs and Catch Basins
- ANSI/APSP-6 Standard for Portable Spas
- ANSI/APSP/ICC-14 Standard for Portable Spa Energy Efficiency
- CEC Title 20 Appliance Efficiency Regulation
- CSA C22.2 N° 218.1 Cuves à remous et matériel connexe
- IAPMO/ANSI Z124.7 Prefabricated Plastic Spa Shells
- CE EN 60335-2-60 Appareils électrodomestiques et analogues - Sécurité Règles particulières pour les baignoires à système de brassage d'eau
- CE EN 60335-1 Appareils électrodomestiques et analogues - Sécurité Exigences générales
- Directive 206/95/CE relative à la basse tension
- Directive 204/108 relative à la compatibilité électromagnétique (CEM)
- Directive 93/68/CEE relative au marquage CE



CONSIGNES DE SÉCURITÉ ET DE MAINTENANCE DE LA BONDE D'ASPIRATION VGB

Certification VGB 2008:

AVERTISSEMENT



Lisez et suivez toutes les consignes du présent manuel et sur le raccord d'aspiration. Le non-respect des consignes peut provoquer des blessures graves et/ou la mort



Si les bouchons de test de pression et/ou les bouchons utilisés pour l'hivernage du spa / spa de nage ne sont pas retirés des prises d'aspiration, le risque de piégeage par aspiration peut être accru.



Les composants des prises d'aspiration ont une durée de vie limitée. La couverture/grille doit être inspectée fréquemment et remplacée au moins tous les sept ans, ou si elle s'avère endommagée, cassée, fissurée, manquante ou mal fixée.



Si un raccord est manquant ou cassé, remplacez-le par un raccord ayant des caractéristiques identiques ou supérieures. L'utilisation d'un raccord d'aspiration ayant des caractéristiques inférieures peut provoquer un piégeage du corps pouvant aboutir à des blessures graves, dont les noyades.



N'utilisez pas le spa / spa de nage et ne le faites pas fonctionner si ce raccord d'aspiration est manquant ou cassé ou s'il n'est pas fixé selon les instructions. Le raccord d'aspiration est destiné à empêcher le piégeage du corps. L'utilisation du spa ou du spa de nage avec une grille d'aspiration manquante, cassée ou mal fixée peut provoquer des blessures graves, dont les noyades.



Lorsque le spa / spa de nage fonctionne, l'aspiration est créée au niveau de ce raccord. Il convient d'indiquer aux utilisateurs du spa / spa de nage de ne pas entrer en contact avec ce raccord d'une manière qui bloquerait son orifice. Si un utilisateur du spa / spa de nage bloque ce raccord avec une partie du corps, des blessures graves ou une noyade pourraient se produire.

CONSIGNES DE SÉCURITÉ IMPORTANTES



AVERTISSEMENT: DANGER DE PIÉGEAGE PAR ASPIRATION

L'aspiration au niveau des prises d'aspiration et/ou des couvercles de prises d'aspiration endommagés, cassés, fissurés, manquants ou mal fixés peut provoquer des blessures graves et/ou la mort en raison des dangers de piégeage ci-après :

Piégeage des cheveux: Les cheveux peuvent s'emmêler dans le couvercle de la prise d'aspiration.

Piégeage d'un membre: Si un membre est inséré dans l'ouverture d'un siphon/raccord de prise d'aspiration ou d'un couvercle de prise d'aspiration endommagé, cassé, fissuré, manquant ou mal fixé, il peut se produire un piégeage mécanique ou un gonflement du membre.

Piégeage par aspiration du corps: Une pression négative appliquée à une grande partie du corps ou des membres peut provoquer un piégeage.

Piégeage et éviscération: Une pression négative appliquée directement sur les intestins par le biais d'un siphon/raccord de prise d'aspiration ou couvercle de prise d'aspiration non protégé et endommagé, cassé, fissuré, manquant ou mal fixé peut provoquer un piégeage et une éviscération.

Piégeage mécanique: Il existe un risque que les bijoux, maillots de bain, accessoires pour les cheveux, doigts, orteils ou phalanges se coincent dans l'ouverture d'un couvercle de prise d'aspiration, provoquant un piégeage mécanique.

CONSIGNES DE SÉCURITÉ ET DE MAINTENANCE DE LA BONDE D'ASPIRATION VGB

POUR RÉDUIRE LE RISQUE DE PIÉGEAGE:

- N'utilisez jamais un spa / spa de nage si un composant d'une prise d'aspiration est endommagé, cassé, fissuré, manquant ou mal fixé.
- Remplacez immédiatement tout composant d'une prise d'aspiration endommagé, cassé, fissuré, manquant ou mal fixé.
- Il est conseillé d'inspecter les composants d'aspiration au moins une fois par mois.
- Remplacez l'aspiration dans un délai 7 ans à partir de la date d'installation. Contactez votre revendeur ou le centre de service local pour obtenir un devis et planifier cette procédure de maintenance requise. Il s'agit d'une réglementation obligatoire qui ne fait pas partie de la garantie du spa / spa de nage et n'est pas couverte par cette dernière.

REMARQUE : Passez toujours en revue la totalité des informations de sécurité et de maintenance avant de commencer la maintenance. Contactez Master Spas pour obtenir des informations sur l'installation de l'aspiration dans le cadre du remplacement de tout l'ensemble du dispositif d'aspiration.

GLOSSAIRE DES TERMES DU SPA DE NAGE

Votre nouveau spa de nage est doté de nombreux jets différents. Tous les jets, quel qu'en soit le type, renvoient l'eau vers le spa de nage. L'air est mélangé à l'eau au moyen des commandes d'air (le cas échéant), créant un massage vigoureux. Le débit d'eau se règle simplement en tournant la face extérieure de la plupart des jets. Votre spa de nage peut déjà comporter un ensemble de jets à pulsations, rotatifs, à double pulsation et à orientation réglable. Voici quelques termes et définitions pour vous aider à vous familiariser avec votre spa de nage.

1. JETS THÉRAPEUTIQUES

Situés sur les sièges du spa de nage pour proposer différentes combinaisons thérapeutiques.

2. JETS POUR LE COU (le cas échéant)

Situés au-dessus du niveau normal de l'eau pour apporter un massage à l'arrière de la nuque.

3. JETS POUR LES ÉPAULES (le cas échéant)

Situés au-dessus du niveau normal de l'eau pour apporter un massage aux épaules.

4. JET THÉRAPEUTIQUE MASTER BLASTER® POUR LES PIEDS (le cas échéant)

Un grand jet avec plusieurs buses fixes situées au fond du spa de nage, près du sol, pour apporter un massage excellent aux pieds.

5. VANNE DE DÉRIVATION DE JET* (le cas échéant)

Située sur la bride supérieure du spa de nage, cette grande vanne dérive physiquement le débit d'eau d'un groupe de jets à un autre. Assurez-vous qu'aucun grain de sable ou qu'aucune particule ne soit entré(e) dans le spa de nage, car cela peut bloquer le dispositif de dérivation. Il est conseillé de tourner la vanne de dérivation uniquement lorsque la pompe est éteinte.

6. VANNE DE FONCTIONNALITÉ AQUATIQUE* (le cas échéant)

Située sur la bride supérieure du spa de nage, cette vanne plus petite ajuste le débit d'eau des cascades et/ou des fonctionnalités aquatiques de votre spa de nage.

REMARQUE: Lorsque le spa de nage n'est pas utilisé, cette vanne doit être presque fermée (mais pas complètement) afin d'empêcher les fonctionnalités aquatiques de laisser l'eau atteindre la couverture lorsqu'elle est fermée. Si elle reste presque complètement ouverte, l'eau pourrait atteindre la couverture, voire sortir du spa de nage, provoquant une perte d'eau.

7. VANNE DE COMMANDE D'AIR*

Ces petites vannes se trouvent autour de la partie supérieure de votre spa de nage. Vous pouvez augmenter ou diminuer la force de vos jets en actionnant ou en fermant les vannes de commande d'air. En général, chaque vanne de commande d'air actionne 1 ou 2 groupes ou sièges de jets dans le spa de nage. Lorsqu'elles ne sont pas utilisées, les commandes d'air doivent être en position fermée, car l'introduction d'air dans l'eau peut avoir tendance à refroidir l'eau et à augmenter le taux de dissipation des niveaux de désinfectant.

8. PANNEAU DE COMMANDE EN SURFACE*

Vous pouvez commander en sécurité toutes les fonctions de l'intérieur et de l'extérieur de votre spa de nage au moyen du panneau de commande en surface. Ce panneau est utilisé pour commander la température de l'eau, les pompes, la lumière du spa de nage, les cycles de filtration automatique et d'autres fonctions avancées. L'écran numérique vous donne une lecture constante des températures et vous avertit en cas de dysfonctionnement. Plusieurs fonctions programmables par l'utilisateur sont également disponibles.

9. BOUTON AUXILIAIRE/TÉLÉCOMMANDE PERSONNELLE* (le cas échéant)

Certains modèles de spas de nage peuvent comporter un bouton supplémentaire ou une télécommande supplémentaire qui permet à l'utilisateur de contrôler sa thérapie par jets, tout en restant sur son siège. Appuyez une fois sur la commande pour activer la pompe. Appuyez à nouveau pour activer la vitesse élevée, et encore une fois pour l'éteindre.

***REMARQUE:** Reportez-vous aux Schémas de pompes au dos de ce manuel pour connaître l'emplacement des vannes, des



Personal Keypad Control



Auxiliary Button

10. PANNEAUX D'ACCÈS

Il s'agit des panneaux de jupe situés des quatre côtés du spa de nage. Tous les panneaux de jupe sont rétractables pour l'entretien en cas de besoin. Master Spas recommande de prévoir un espace de 90 cm (3 pi) autour du spa de nage.

11. PANNEAU D'ACCÈS AUX ÉQUIPEMENTS

Il s'agit du panneau de jupe située sous le panneau de commande en surface ou derrière le panneau d'accès « A ». Cet espace accueille la plupart des composants responsables du fonctionnement du spa de nage. Ils comprennent les pompes, le chauffage, le système de commande du spa de nage, l'ozoniseur (le cas échéant) et le système d'éclairage LED (le cas échéant). Le placement de la pompe et de l'équipement peut varier selon le modèle.

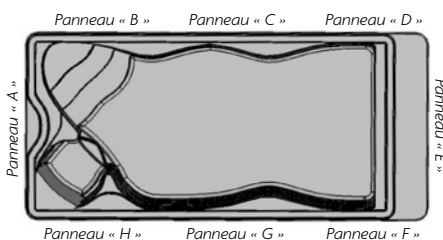

REMARQUE: Sur les modèles Challenger 18D Pro, l'équipement se trouve sous le panneau « E ».

12. COUVERCLE DES FILTRES

Ce couvercle s'installe au-dessus de la zone du filtre et la barrière afin de couvrir les filtres. Retirez le couvercle des filtres pour accéder aux filtres et procéder aux opérations de maintenance. Pour les modèles équipés d'un logement de filtres télescopique, il vous suffit de le soulever pour retirer cet ensemble flottant et accéder au filtre. Lorsque le débit d'eau est faible ou lorsque la pompe de filtration/ chauffage est arrêtée, la partie télescopique de l'ensemble de filtre flotte au niveau de la ligne d'eau. Lorsque le débit d'eau est élevé, il est attiré vers le fond. Reportez-vous à la section « Accès aux filtres lors des procédures de maintenance régulière » pour obtenir des instructions détaillées sur les ensembles de filtres.

13. BARRIÈRE

La barrière est la porte horizontale située devant les filtres qui aide à capturer les débris dans la zone du filtre.

14. SYSTÈME DE COMMANDE DU SPA DE NAGE

Il héberge les câbles et composants électriques nécessaires au fonctionnement du spa de nage.

15. CHAUFFAGE DU SPA DE NAGE

Il s'agit d'un chauffage électrique logé dans un tube en acier inoxydable. Il est commandé thermostatiquement et équipé de capteurs d'arrêt de sécurité de température limite haute.

16. VANNES GUILLOTINE

Ces vannes sont utilisées par le personnel d'entretien pour empêcher l'eau d'entrer dans le système de chauffage (élément chauffant et pompe raccordée à ce dernier), de sorte qu'il ne soit pas nécessaire d'évacuer l'eau du spa de nage en cas d'entretien nécessaire du système de chauffage du spa de nage (varie selon les modèles).

REMARQUE: Les vannes guillotine doivent être complètement ouvertes lors du fonctionnement normal.



Vanne guillotine et raccord-union de la pompe

17. POMPE THÉRAPEUTIQUE PRINCIPALE

Cette pompe produit un écoulement d'eau par les jets principaux du spa de nage. La première pompe peut fonctionner à deux vitesses (varie selon les modèles). La vitesse faible (le cas échéant) produit une circulation d'eau efficace pendant la filtration, le chauffage de l'eau du spa de nage, et une action douce des jets. La vitesse élevée permet de délivrer la puissance maximale des jets. La pompe principale est commandée par le bouton « Jets » ou « Jets 1 » du panneau de commande en surface.

GLOSSAIRE DES TERMES DU SPA DE NAGE

18. POMPE THÉRAPEUTIQUE SECONDAIRE (le cas échéant)

Cette pompe produit un écoulement d'eau dans 1 à 2 groupes ou sièges de jets du spa de nage. La deuxième pompe fonctionne de la même manière que la pompe principale et est commandée par le bouton « Jets 2 » ou « Aux » du panneau de commande de surface.

19. TROISIÈME POMPE THÉRAPEUTIQUE (le cas échéant)

Cette pompe produit un écoulement d'eau dans 1 à 2 groupes ou sièges de jets du spa de nage. Elle est commandée par le bouton « Jets 3 » du panneau de commande en surface.

20. POMPE DE CIRCULATION (le cas échéant)

Cette pompe produit un débit d'eau par le réchauffeur du spa de nage, qui est nécessaire à l'activation de l'injecteur d'ozone. Cette pompe économe en énergie fonctionne 24 heures sur 24 pour une filtration et un chauffage efficaces.

21. RACCORD-UNION DE LA POMPE

Ce raccord connecte la plomberie et la pompe. Il permet de dégager les éventuelles bulles d'air de la pompe et permet au personnel d'entretenir facilement les pompes.

22. RACCORDS UNION POUR RÉCHAUFFEUR

Ils sont utilisés par le personnel d'entretien pour entretenir facilement le chauffage.

23. ÉCLAIRAGE DU SPA DE NAGE

La commande marche/arrêt de l'éclairage de votre spa de nage se trouve sur le panneau de commande en surface, près des sièges de thérapie.

24. JETS D'ENTRAÎNEMENT/NAGE (Spas de nage H2X)

Ces grands jets sont regroupés à l'extrémité de votre spa de nage afin de fournir un débit d'eau contre lequel vous entraîner. Le débit de ces jets peut être contrôlé par une vanne de dérivation de jets.

25. BOÎTE DE JONCTION DU SPA DE NAGE (Spa de nage MP uniquement)

La boîte de jonction interne permettant de connecter vos services électriques au spa de nage se trouve à l'arrière et est accessible en retirant les panneaux d'accès « B » et « A ».

26. ACCÈS AU SYSTÈME DE PROPULSION (Spa de nage MP uniquement)

Le système de commande de propulsion des spas de nage MP se trouve derrière le panneau de jupe désigné par la lettre « E » sur le schéma des panneaux d'accès. Le moteur de propulsion, le bloc de commande de propulsion et les poulies du système se trouvent dans cet espace.

27. PANNEAU DE COMMANDE DU SYSTÈME DE PROPULSION (Modèles de spas de nage MP et H2X Challenger uniquement)

Vous pouvez contrôler la vitesse du système de propulsion ou les jets de nage à vitesse variable en toute sécurité depuis l'intérieur de votre spa de nage à l'aide du panneau de commande à écran tactile fixé sur la zone de nage. Ce panneau de commande permet d'activer et de désactiver le débit d'eau pour l'entraînement et d'en ajuster l'intensité. Ce panneau de commande peut être utilisé en toute sécurité depuis l'intérieur ou l'extérieur du spa de nage pour ajuster le débit d'eau.

ECOPUR® CHARGE

MASTER CORE TECHNOLOGY

Le système EcoPur® Charge* repose sur le tissu de filtration breveté par Master Spas. Ce tissu est enroulé solidement pour former un cœur « Master Core », créant une cellule catalytique. La cellule en tissu est emboîtée dans un « cœur à ressort » unique permettant un débit et une « charge » maximum de l'eau. Lorsque l'eau entre en contact avec le cœur « Master Core » du système EcoPur® Charge, une réaction chimique entraîne la formation de quantités contrôlées d'hydroxydes de zinc et de cuivre. Comme dans la nature, lorsque des libérations contrôlées d'oxydes de cuivre et de zinc sont transportées dans de l'eau filtrée, elles tuent les bactéries et créent des conditions hostiles à la croissance des algues et des champignons. L'utilisation d'EcoPur® Charge permet de réduire la quantité de produits chimiques nécessaires, ce qui protège la plomberie et les équipements du spa de nage, puisque les tuyaux sont ainsi protégés des effets corrosifs du chlore. La technologie du cœur « Master Core » d'EcoPur® Charge est une autre conception exclusive de Master Spas.

CARACTÉRISTIQUES

- Libère des oxydes de cuivre et de zinc aux propriétés assainissantes
- Réduit la teneur en métaux lourds solubles dans l'eau
- Régule la formation de tartre, de bactéries et d'algues
- Protège la plomberie du spa de nage
- Réduit l'utilisation de produits chimiques
- Contribue à éviter l'endommagement des vêtements de natation

FABRIQUÉ
AUX
ÉTATS-UNIS



* EN INSTANCE DE BREVET

AVANTAGES DU SYSTÈME ECOPUR® CHARGE

INSTALLATION DU SYSTÈME ECOPUR® CHARGE

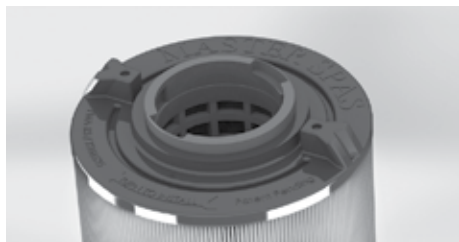

Filtere externe Master Spas*



EcoPur® Charge*



Tournez dans le sens horaire pour verrouiller

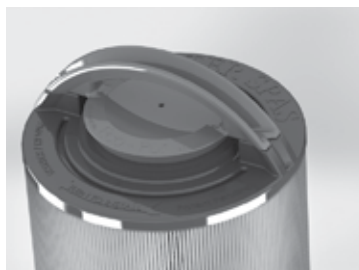

ÉTAPES D'INSTALLATION

1. Insérez le système EcoPur® Charge dans le filtre externe.
2. Faites tourner le système EcoPur® Charge dans le sens horaire pour le bloquer à sa place tout en maintenant le filtre externe. Une fois que le dispositif est enclenché dans la position verrouillée, la poignée du système EcoPur® Charge s'aligne avec les points moulés sur le filtre externe.

REMARQUE: Le système EcoPur® Charge doit être remplacé tous les 6 mois. La première installation du système EcoPur® Charge interne dans le filtre externe peut être un peu difficile, surtout si les deux composants sont neufs.

FABRIQUÉ
AUX
ÉTATS-UNIS



* EN INSTANCE DE BREVET

Avant de vous attaquer à l'entretien de l'eau, voici quelques termes qui vous aideront.

- 1. PARTIES PAR MILLION (PPM):** Il s'agit d'un type de mesure utilisé dans la plupart des lectures de teneur en produit chimique des piscines et spas de natation. On peut la définir comme un ensemble d'un million d'éléments de taille et composition égales, à côté d'un élément différent, mais de même taille. On appelle ça une partie par million.
- 2. ALCALINITÉ TOTALE:** Mesure des substances dans votre eau comme les hydroxydes, les carbonates et les bicarbonates. Lorsque les niveaux sont appropriés, ces éléments empêchent la turbidité de l'eau et la prolifération des bactéries. De même, ils empêchent la détérioration du fonctionnement interne de votre spa ou la formation de calcaire. L'alcalinité totale (AT) aide également à stabiliser le pH. Plus le niveau d'AT est élevé (dans la mesure où il se situe dans la plage recommandée), moins le pH est susceptible de changer. Avec une faible alcalinité, le pH fluctuera et sera plus difficile à contrôler. Avec une alcalinité forte, il devient très difficile de changer le pH.
- 3. PH OU POTENTIEL HYDROGÈNE:** Le pH indique l'acidité ou la basicité de l'eau. L'objectif est d'avoir un pH neutre et stable pour prévenir les dommages au spa de natation et les conditions malsaines. Un pH faible peut corroder les métaux, corroder ou tacher la fibre de verre ou l'acrylique, causer des conditions insalubres qui irritent les yeux ou la peau et détruire l'alcalinité totale de l'eau. Un pH élevé peut entraîner une eau trouble, une irritation des yeux ou de la peau, la formation de calcaire et une faible efficacité du chlore ou du brome. Veuillez noter que les produits chimiques que vous utilisez pour désinfecter et nettoyer votre spa de natation peuvent également abaisser ou élever le pH dans l'eau. Malheureusement, il existe de nombreuses variables pour prévenir un pH élevé dans votre spa de natation.
- 4. CHOC CHLORÉ:** Lors de la réalisation d'un choc chloré de l'eau de votre spa de natation, vous éliminez les composés organiques de l'eau, tuez les bactéries, éliminez les bromamines ou les chloramines et réactivez les bromures dans le spa de natation pour une eau plus propre. Un tel traitement de votre eau devrait être réalisé une fois par semaine, après une utilisation intensive ou chaque fois que le taux de chlore est inférieur aux taux de chlore total. Pour cela, ajoutez un comburant/choc non chloré pour brûler les chloramines ou ajoutez du chlore supplémentaire pour augmenter le niveau de chlore. Un comburant/choc non chloré agit en libérant de l'oxygène dans l'eau, ce qui remplit une fonction similaire à celle du chlore. L'avantage d'utiliser ce type de traitement est qu'il est possible d'entrer, sans danger, dans l'eau 15 minutes après l'application. De même, ce traitement permet de ne pas obtenir de niveaux excessifs de désinfectant (chlore). Cependant, un comburant/choc non chloré ne débarrasse pas l'eau des bactéries. Si vous utilisez du chlore, vous devez attendre que la lecture de chlore total soit à un niveau sûr avant d'entrer dans l'eau.
- 5. SÉQUESTRATION:** Cela peut être défini comme la capacité à former un complexe chimique qui reste dans la solution, malgré la présence d'un agent de précipitation (c.-à-d. du calcium et des métaux). Si les minéraux et les métaux présents dans l'eau ne sont pas séquestrants, ils peuvent provoquer une réaction, en donnant une couleur brune, rouge, orange ou verte à l'eau selon les minéraux et les métaux présents dans votre eau. Il est important d'ajouter un agent séquestrant lors de l'ajout d'eau à votre spa de natation et même régulièrement (si les instructions sur la bouteille le recommandent). Voici quelques marques courantes de produits chimiques séquestrants : minquest, stain and scale control, metal-x, spa defender, spa metal gone, (etc.).
- 6. FILTRATION:** Les filtres sont nécessaires pour capturer les particules de poussière, la terre, les algues, etc. qui entrent de façon continue dans l'eau. Si le spa de natation ne fonctionne pas suffisamment longtemps chaque jour pour que le filtre fasse correctement son travail, cela demande plus de travail aux produits chimiques et vous coûte plus cher. Le temps de filtrage dépendra de la capacité en eau, de la pompe, du filtre et, bien sûr, de la fréquentation. Nous vous conseillons de garder des cartouches de rechange à portée de main pour faciliter le nettoyage fréquent de la cartouche, sans nécessiter d'arrêt prolongé. Ceci permettra également à la cartouche de sécher entre les utilisations, ce qui augmentera sa durée de vie jusqu'à deux fois. Remplacez la cartouche lorsque les plis commencent à se détériorer. Il faut nettoyer la cartouche au minimum une fois par mois. Plus souvent en cas de forte affluence. Voir Nettoyage des éléments de votre filtre dans la section Maintenance régulière.

TERMES DE LA CHIMIE DE L'EAU QUE VOUS DEVEZ CONNAÎTRE

- 7. DÉSINFECTANTS:** Les germes et les bactéries pénètrent dans l'eau à partir de l'environnement et du corps humain ; un désinfectant maintient l'eau équilibrée et sécuritaire. Le chlore ou le brome peuvent être utilisés comme désinfectant pour créer un environnement aquatique sain.
- A. Chlore:
1. Un seul type est approuvé pour être utilisé dans un spa de natation. Le dichlorate de sodium, chlore en granulés, à dissolution rapide et au pH neutre.
 2. Le chlore est un désinfectant immédiat et sera ajouté au besoin pour maintenir les niveaux de chlore libre.
- B. Brome
1. Deux types de tablettes:
 - a. Hydrotech
 - b. Lonza
 2. Le brome est un produit chimique à dissolution lente et peut prendre quelques jours pour être efficace dans l'eau.
- REMARQUE:** L'utilisation de brome n'est pas recommandée avec les filtres EcoPur[®] car elle peut nuire à la capacité de maintenir des niveaux de réserve/résiduels adéquats pour conserver d'excellentes conditions sanitaires.
- AVERTISSEMENT:** Le système de plancher SoftTread n'est pas compatible avec le brome et entraînera une détérioration injustifiée du matériau. N'utilisez pas de brome si votre spa de natation est équipé de ce système.
- 8. MATIÈRES TOTALES DISSOUTES (MTD):** Matières qui ont été dissoutes par l'eau, par ex., comme ce qui se produit lorsque vous mettez du sucre dans du café ou du thé.
- 9. VIE UTILE DE L'EAU (EN JOURS):** Il faut vidanger le spa au moins une fois tous les 180 jours. La vie utile peut varier en fonction de l'utilisation et de l'affluence.
- 10. ADDITIF ANTIMOUSSE:** Produit chimique utilisé pour réduire temporairement la mousse. La mousse peut provenir des huiles pour le corps, cosmétiques, lotions, nettoyeurs de surface, pH élevés ou algues, ainsi que d'autres matières organiques. De faibles niveaux en calcium ou désinfectant peuvent également générer une augmentation de la mousse. Notez que vous pourriez avoir besoin de retirer physiquement la mousse et/ou de vidanger tout ou partie de votre eau pour enlever ou diluer les causes de la mousse.
- 11. DURETÉ CALCIQUE:** Cette mesure vous indique la quantité de magnésium et de calcium dans votre eau. Cependant, la dureté calcique peut réagir avec les produits chimiques, bactéries, saletés et autres substances que votre eau dissout et être déséquilibrée. Tout comme les autres éléments, les niveaux de calcium doivent rester équilibrés et doivent être surveillés. Dans le cas contraire, vous courez un risque de détérioration des métaux, de formation d'eau moussante ou d'opacification et de formation de calcaire à la surface de votre eau.
- REMARQUE:** Laissez toujours le couvercle du spa de natation ouvert pendant 15 minutes après l'ajout des produits chimiques pour éviter que les dégagements gazeux n'endommagent le couvercle, les appuie-tête, la quincaillerie en acier inoxydable et les autres pièces indispensables du spa de natation.
- 12. BIOFILM:** Il s'agit de tout groupe de microorganismes dans lesquels les cellules se collent les unes aux autres et souvent ces cellules adhèrent à une surface (c.-à-d. la plomberie et la coquille du spa de natation). Le biofilm peut se développer au fil du temps pendant l'utilisation de votre spa de natation.

IMPORTANCE DES PRODUITS CHIMIQUES POUR UN SPA DE NATATION

1. ÉVAPORATION:

Lors de l'évaporation, seule l'eau pure s'évapore, laissant derrière elle les sels, les minéraux, les métaux et tout produit chimique inutilisé. Ajouter de l'eau revient à ajouter plus de sels, de minéraux et de métaux. Avec le temps, l'eau peut devenir saturée de ces matières dissoutes et causer la formation de taches ou de tartre sur les parois du spa de natation ou l'accumulation de tartre à l'intérieur de l'équipement. L'eau peut aussi se colorer ou se troubler et des signes de corrosion peuvent apparaître sur la plomberie et les raccords.

2. CHALEUR:

La chaleur entraîne une évaporation bien plus rapide et cause un précipité de métaux hors de la solution.

3. AIR:

De la poussière et d'autres contaminants en suspension dans l'air sont introduits dans le spa de natation.

4. ENVIRONNEMENT:

L'environnement dans lequel se trouve le spa de natation peut aussi avoir un impact sur la qualité de l'eau. Des éléments tels que le pollen, l'herbe, le sable, la terre, l'engrais de gazon, la poussière en suspension dans l'air, les insectes, les feuilles et les animaux domestiques peuvent tous affecter la qualité de l'eau du spa de natation.

5. BAIGNEURS:

Lorsque le spa de natation est utilisé, les baigneurs introduisent des contaminants dans l'eau. L'augmentation de la charge du baigneur, de la durée d'utilisation et de la fréquence augmentera la quantité de contaminants.

REMARQUE: Il vous faudra peut-être adapter les programmes d'entretien présentés dans ce manuel, en fonction de la charge du baigneur et de la fréquence d'utilisation du spa de natation.

GUIDE RELATIF À LA CHIMIE DE L'EAU

Avant de procéder au traitement de l'eau, consultez la section Caractéristiques des modèles de ce manuel pour connaître la contenance de votre spa de natation, afin de vous assurer que vous ajoutez la bonne quantité de produits chimiques. La concentration de principes actifs dans les produits chimiques pour spa de natation varie selon le fabricant. Par conséquent, veuillez toujours consulter les instructions du fabricant de produits chimiques. Lorsque vous ajoutez des produits chimiques de spa de natation, répartissez-les toujours sur la surface de l'eau pendant que les pompes fonctionnent. Consultez le tableau ci-dessous pour en savoir plus sur les plages recommandées.

BS EN 17125:2018

PARAMÈTRE	VALEUR ^a
Clarté de l'eau	Vue dégagée du bas
Couleur de l'eau	Aucune couleur ne doit être observée ^{b, c}
Turbidité en FNU/NTU	max. 1,5 (de préférence moins de 0,5)
Concentration de nitrate supérieure à celle de l'eau de remplissage (en mg/l)	Différence max. de 20 par rapport à la concentration d'eau de remplissage
Carbone organique total (COT) (en mg/l) ^d	max. 4,0
Potentiel redox contre Ag/AgCl 3,5 M KCl en mV	min. 650
Valeur du pH ^{e, f}	6,8 à 7,6
Chlore actif libre (sans acide cyanurique) (en mg/l)	0,3 à 1,5 ^g
Chlore libre utilisé en combinaison avec l'acide cyanurique (en mg/l)	1,0 à 4,0 ^g
Acide cyanurique (en mg/l)	max. 100 ^h
Chlore combiné (en mg/l)	max 0,5 ⁱ (de préférence proche de 0,0 mg/l)
Brome (en mg/l)	2,0 à 4,0 ^g

Lors de l'utilisation de désinfectants alternatifs/supplémentaires, d'autres paramètres appropriés peuvent être envisagés.

^a Consultez les règlements et lignes directrices nationaux pour tout écart.

^b Les sources d'eau naturelles peuvent entraîner une coloration de l'eau.

^c La coloration intentionnelle de l'eau est exclue.

^d Lorsque l'on utilise des composés organiques, cette valeur peut être plus élevée.

^e Sous réserve du ou des flocculants utilisés (le cas échéant).

^f Lorsque le pH est supérieur à 7,5, le chlore libre actif est inférieur à 50 %.

^g Le dépassement temporaire en raison de la dose manuelle et du faible volume d'eau par rapport au ratio utilisateur est acceptable, pourvu que la santé de l'utilisateur ne soit pas compromise.

^h Si la réglementation nationale permet > 100 mg/l, un traitement approprié doit être appliqué (par ex. dilution).

ⁱ Si la réglementation nationale permet > 0,5, un traitement approprié doit être appliqué (par ex. dilution).

REMARQUE: Les paramètres physiques et chimiques indicatifs lors de l'utilisation du désinfectant au chlore décrits dans ce manuel sont spécifiés pour être conformes à la réglementation de l'Union européenne (BS EN 17125:2018). Les organismes de réglementation des pays en dehors de l'Union européenne peuvent exiger des valeurs différentes de celles décrites ici. Si le spa de natation est installé dans un pays en dehors de l'UE, vérifiez auprès de votre organisme de réglementation local les niveaux chimiques recommandés dans votre région. L'utilisation inappropriée de produits chimiques peut donner lieu à une eau insalubre et dangereuse ainsi qu'à une décoloration, une dégradation, des dommages et d'autres imperfections injustifiées de la surface et des composants du spa de natation.

 REGARDER LES VIDÉOS D'INSTRUCTION: masterspas.com/video-tutorials

ÉTAPES DE DÉMARRAGE

1. Il faut remplir votre spa de natation avec de l'eau du robinet à l'aide d'un préfiltre, que vous pouvez obtenir auprès de votre revendeur Master Spas local. Ce préfiltre aide à supprimer de nombreux minéraux présents dans l'eau, permettant ainsi de parvenir plus facilement à un bon équilibre de l'eau après un nouveau remplissage. N'utilisez jamais plus de 50 % d'eau adoucie lors du remplissage du spa de natation.
2. Au cours du premier remplissage du spa de natation, ajoutez un agent séquestrant pour lutter contre les minéraux en suspension dans l'eau. Ces agents sont vendus sous de nombreux noms différents, tels que Mineral Clear ou Metal Protect. Veillez à toujours suivre les instructions indiquées sur la bouteille et laissez l'eau circuler et filtrer pendant au moins 30 minutes (ou selon les recommandations indiquées sur la bouteille) avant d'ajouter d'autres produits chimiques.
3. Vérifiez le pH, l'alcalinité totale et la dureté calcique de l'eau. Il existe deux méthodes différentes que vous pouvez utiliser pour tester votre eau.

BANDELETTES RÉACTIVES: Les blocs sur ces fines bandelettes réagissent en changeant de couleurs lorsque vous les trempez dans l'eau du spa de natation. Pour éviter les résultats de test défectueux, prenez des précautions lors du retrait d'une bandelette de test de l'emballage. Ouvrez le colis et secouez une bandelette dans votre main, en évitant le contact si possible avec les autres bandelettes. Scellez immédiatement le contenant pour que les bandelettes restantes ne soient pas exposées à l'humidité. Trempez la bandelette d'essai dans l'eau et suivez les instructions fournies avec les bandelettes d'essai, car les instructions peuvent varier. Notez les couleurs sur votre bandelette de test et comparez-les à la clé sur l'emballage pour déterminer si les éléments sont neutres, trop hauts ou trop bas.

KIT D'ANALYSE: Lors de l'utilisation d'un kit d'analyse, vous examinerez un échantillon d'eau de votre spa de natation, plutôt qu'une bandelette. Veillez à suivre les instructions de votre kit, à remplir le récipient au niveau approprié, puis à verser le liquide indiqué dans le récipient. Comparez la nouvelle couleur de votre eau à la clé indiquée sur le kit pour déterminer comment procéder. Selon le kit que vous achetez, il est possible de tester chacun de ces éléments : alcalinité totale, pH, chlore, brome et dureté calcique.

4. Équilibrez le pH et l'alcalinité totale (AT) en suivant les consignes sur les bouteilles de produits chimiques. Attendez 15 minutes, vérifiez et ajustez les doses si nécessaire.
5. Il peut être nécessaire de révérifier et d'ajouter des produits chimiques supplémentaires pour parvenir aux bons niveaux.
6. Ajoutez des granules de concentré de chloration (dichloroisocyanurate de sodium) au premier démarrage pour commencer à désinfecter l'eau du spa de natation, selon les instructions sur la bouteille chimique. Les baigneurs ne doivent pas entrer dans le spa de natation jusqu'à ce que le chlore baisse à un niveau sûr. Pour cela, reportez-vous au Guide relatif à la chimie de l'eau dans cette section. Il est important de ne pas ajouter les granules de chloration avant d'avoir atteint le bon niveau de pH, d'alcalinité et de dureté calcique.

REMARQUE: Consultez la section Caractéristiques des modèles de ce manuel pour connaître la contenance de votre spa de natation, afin de vous assurer que vous ajoutez la bonne quantité de produits chimiques. Quand vous ajoutez un comburant/choc chloré ou non chloré, répandez toujours le produit dans toute l'eau pendant que les pompes sont en marche. La concentration de principes actifs dans les produits chimiques pour spa de natation, varie selon les fabricants.



REGARDER LES VIDÉOS D'INSTRUCTION:
masterspas.com/video-tutorials

▶ REGARDER LES VIDÉOS D'INSTRUCTION: masterspas.com/video-tutorials

AVANT CHAQUE UTILISATION

Testez l'eau du spa de nage pour voir si les niveaux de désinfection sont bons et adaptez-les le cas échéant comme indiqué dans le « Guide de chimie de l'eau » figurant dans la rubrique « Entretien de l'eau – Plages recommandées ». Des niveaux appropriés doivent être présents avant l'utilisation du spa de nage. Les baigneurs doivent s'abstenir d'entrer dans le spa de nage si les niveaux de chlore ne respectent pas les plages de valeurs recommandées.

APRÈS CHAQUE UTILISATION

Testez l'eau et traitez-la le cas échéant afin de maintenir un pH et des niveaux de chlore libre assurant des conditions saines durables après utilisation. Le nombre d'utilisateurs du spa de nage (et la durée d'utilisation) appauvrit les niveaux de chlore et peut conduire le chlore libre testé à être inférieur au chlore total, obligeant à utiliser plus souvent un oxydant / traitement choc non chloré.

3 FOIS PAR SEMAINE

Testez l'eau. Adaptez le niveau de désinfectant, de pH et d'alcalinité en fonction des résultats, en suivant les indications fournies sur la bouteille du fabricant de produits chimiques. Si le niveau de chlore libre mesuré est inférieur à celui du chlore total, un traitement complémentaire à l'oxydant / choc non chloré s'avère nécessaire.

UNE FOIS PAR MOIS

Laissez tremper les éléments de votre filtre normal toute la nuit dans un contenant rempli de nettoyant pour filtre de spa de nage, puis rincez à l'eau claire. Pour de meilleurs résultats, laissez sécher le filtre avant de le réinsérer. (Il ne faut jamais nettoyer l'élément EcoPur® dans du nettoyant pour filtre. Rincez-le simplement à l'eau.) Lors du nettoyage des filtres, assurez-vous que les pompes (y compris la pompe de circulation) ne fonctionnent jamais sans les filtres en place. Si vous ne le faites pas, des débris peuvent être aspirés dans les pompes et causer des dommages non pris en charge par la garantie. Voir le paragraphe « Nettoyer les éléments de votre filtre » dans la rubrique « Entretien » de ce manuel pour plus d'informations.

TOUS LES 180 JOURS

Vidangez et re-remplissez votre spa de nage d'eau fraîche, installez un nouvel élément EcoPur®, nettoyez le filtre normal et répétez la procédure de démarrage. Il faut remplacer le filtre normal au moins une fois par an. Au fil du temps et de l'utilisation par les baigneurs, du biofilm peut se former. Il existe des produits chimiques qui facilitent l'élimination du biofilm. Il est conseillé de les utiliser périodiquement avant de vidanger.

LE CAS ÉCHÉANT

Si l'eau semble trouble, assurez-vous que le pH se situe dans la plage appropriée et traitez avec des granules de chloration afin de maintenir les niveaux de chlore libre. Effectuez un traitement choc non chloré (oxydant choc) si le taux de chlore libre est inférieur à celui du chlore total. Référez-vous toujours aux recommandations de dosage données par le fabricant de produits chimiques sur le contenant. Les niveaux de chlore libre doivent être maintenus conformément au Guide de chimie de l'eau.

Vous pouvez utiliser un additif antimousse en cas de présence excessive de mousse. Une utilisation excessive d'additif antimousse rendra l'eau trouble et laiteuse. Il s'agit de recommandations générales pour l'entretien de l'eau, qui peuvent varier en fonction de l'utilisation et de l'affluence. Selon l'affluence et la fréquence d'utilisation, le nombre de vidanges et de re-remplissages peut varier, ainsi que la fréquence de nettoyage de vos filtres.

UTILISEZ UNIQUEMENT DES PRODUITS CHIMIQUES POUR SPAS DE NAGE

N'utilisez pas de produits chimiques conçus pour les piscines.

Avec un spa de nage, vous travaillez sur un petit volume d'eau chaude, comparé à un grand volume d'eau relativement froide dans une piscine. De ce fait, les produits chimiques ont une durée de vie plus courte et les bactéries peuvent se multiplier plus vite que dans une piscine. Un spa de nage est plus exigeant qu'une piscine et requiert un pH aussi neutre que possible, quoi qu'on y mette. C'est pourquoi il faut exclusivement utiliser des produits chimiques conçus pour les spas de nage. Référez-vous toujours aux recommandations de dosage données par le fabricant de produits chimiques sur le contenant.

▶ REGARDER LES VIDÉOS D'INSTRUCTION: masterspas.com/video-tutorials

PROBLÈME	CAUSES POSSIBLES	SOLUTION
ODEUR DE CHLORE	Excès de chlore	Injectez dans l'eau un oxydant / traitement choc non chloré
	pH faible	Adaptez le pH si nécessaire
MAUVAISE ODEUR DE L'EAU	Faibles niveaux de désinfectant	Adaptez le niveau de désinfectant au moyen de granules de chloration.
	pH insuffisant ou excessif	Adaptez le pH si nécessaire
	Multiplication des bactéries ou des algues	Si le désinfectant a déjà été adapté, il peut s'avérer nécessaire de purger le système.
EAU TROUBLE	Filtres sales ou filtration inadéquate	Nettoyez les filtres avec du nettoyant pour filtre et réglez la filtration.
	Chimie de l'eau déséquilibrée	Testez et adaptez les niveaux de produits chimiques
	Eau usée	Vidangez, nettoyez la coque intérieure et re-remplissez avec de l'eau filtrée
EAU TROUBLE ET VERTE	Les niveaux d'alcalinité totale sont faibles	Utilisez un élévateur de pH
	Les niveaux de désinfectant sont faibles	Appliquez un oxydant / traitement choc non chloré et réglez le désinfectant
EAU LIMPIDE, MAIS VERTE	Teneur élevée en fer ou en cuivre	Utilisez un agent séquestrant
	Les niveaux de désinfectant sont faibles	Appliquez un oxydant / traitement choc non chloré
EAU BRUNE	Taux élevé de fer ou de manganèse	Utilisez un agent séquestrant
MOUSSE	Niveaux élevés d'huiles pour le corps, lotions, savon, etc.	Ajoutez une petite quantité d'additif antimousse, une préparation enzymatique et vérifiez la chimie de l'eau
	Faible dureté calcique	Utilisez un augmentateur de dureté calcique
	Chimie de l'eau déséquilibrée	Testez et adaptez les niveaux de produits chimiques
IRRITATION OCULAIRE OU CUTANÉE	Eau insalubre	Réglez la chimie de l'eau en fonction des résultats de test.
	Niveau de chlore total supérieur à 5 ppm	Appliquez un oxydant / traitement choc non chloré
	Faibles niveaux de désinfectant / pH	Adaptez le niveau de pH au besoin
DÉPÔTS D'ÉCUME AU NIVEAU DE LA LIGNE D'EAU	Huiles de corps et saleté	Utilisez un nettoyant multi-usages pour nettoyer la surface du spa de nage et ajoutez une préparation enzymatique à l'eau du spa de nage
DÉPÔTS DE CALCAIRE, DE TARTRE	Présence de minéraux dans l'eau et utilisation insuffisante d'agent séquestrant	Après avoir vidé le spa de nage, utilisez un nettoyant multi-usages ou du vinaigre blanc et frottez à l'aide d'un chiffon doux
CORROSION DE PIÈCES MÉTALLIQUES	Faible pH ou alcalinité totale	Vérifiez la chimie de l'eau et réglez-la en conséquence

REMARQUE : Veuillez vous référer à la rubrique « Entretien de l'eau - Plages recommandées » pour consulter les niveaux recommandés de produits chimiques.

PROCÉDURES D'ENTRETIEN RÉGULIER

 REGARDER LES VIDÉOS D'INSTRUCTION: masterspas.com/video-tutorials

EN 1725

REMARQUE: Ces procédures d'entretien doivent être réalisées par le propriétaire du spa de nage. Ces procédures ne sont pas couvertes par la garantie du spa de nage.

VIDANGE DE VOTRE SPA DE NAGE

En raison des dimensions du spa de nage, nous recommandons de le purger avec une pompe de puisard submersible. La vidange de votre spa de nage avec une conduite pour spa traditionnel n'est pas une option recommandée. Pour vidanger le spa de nage Momentum 80, commencez toujours par le côté spa avant le côté nage. Votre spa de nage nécessite une vidange et un nettoyage périodiques pour garantir un environnement sûr et sain. Il vous est recommandé de nettoyer votre spa de nage au moins tous les 180 jours. Une forte affluence exigera un nettoyage plus régulier.

REMARQUE: Si votre spa de nage a nécessité plusieurs services électriques, assurez-vous de couper les disjoncteurs de tous les services qui alimentent l'équipement du spa. Consultez les caractéristiques et les exigences électriques de votre modèle ou contactez votre électricien si vous ne connaissez pas bien votre installation électrique. Un disjoncteur ou dispositif de coupure électrique doit toujours être visible.

Une approche prudente et méticuleuse est à adopter en cas de vidange dans des conditions de gel afin de vite réaliser l'opération et d'effectuer rapidement soit la remise en eau soit les étapes d'hivernage. Essayez de planifier votre entretien courant de vidange dans des périodes où les températures sont positives. Le restant d'eau dans la tuyauterie peut geler en peu de temps en fonction des températures et des conditions. De l'eau qui gèle dans la tuyauterie et les composants peut donner lieu à des dégâts dus au gel non couverts par la garantie.

PROCÉDURE D'UTILISATION D'UNE POMPE DE PUISARD*

1. Abaissez doucement la pompe submersible raccordée à un flexible au fond du spa de nage, en faisant attention de ne pas érafler ni rayer la coque de votre spa de nage.
2. Amenez l'extrémité du flexible de refoulement de votre pompe submersible à un endroit de votre choix distant de plusieurs pieds (plus ou moins un mètre) de votre spa de nage, où l'eau s'évacuera à l'écart de son socle de fondation.
3. Branchez / allumez votre pompe submersible. Lorsqu'elle n'aspire plus d'eau (c.-à-d. quand vous entendez un bruit de succion et ne voyez plus d'eau sortir du tuyau de vidange), éteignez / débranchez votre pompe submersible. Si vous prévoyez de nettoyer et d'essuyer complètement la coque de votre spa de nage, utilisez un aspirateur avalent-tout pour éliminer les petites poches d'eau restantes.

*Pompe de puisard non fournie avec le spa de nage.

ENTRETIEN DES SURFACES DU SPA DE NAGE

- Pendant l'utilisation, éliminez dès leur apparition les débris et polluants qui se déposent dans l'eau ou s'accumulent sur les surfaces du spa de nage. Non enlevés, ces polluants peuvent entraîner le développement de bactéries, d'algues, de champignons ou de biofilm, voire tacher la surface du spa de nage.
- Nettoyez la coque, les jets et autres commandes du spa de nage à l'aide d'un chiffon doux et d'un nettoyant spécifique afin de faciliter l'élimination des résidus et amas de matière sur la surface de la coque. Pour supprimer les amas résiduels, il peut être nécessaire d'utiliser du vinaigre blanc ou un détachant doux sur un chiffon doux. Consultez votre revendeur local Master Spas pour en savoir plus sur les produits de nettoyage adaptés aux spas de nage.
- Rincez les surfaces nettoyées à l'eau froide de votre tuyau d'arrosage, puis essuyez à l'aide d'un chiffon doux afin d'éliminer les agents nettoyants résiduels (certains pouvant former de la mousse dans l'eau après le re-remplissage du spa de nage).
- Utilisez toujours une couverture de spa de nage isolante agréée par Master Spas pour couvrir votre spa de nage lorsqu'il n'est pas utilisé, en particulier s'il est installé en extérieur, où il est exposé aux conditions météorologiques et au soleil. L'exposition prolongée, constante ou l'utilisation d'une couverture de spa de nage non agréée ou non isolante peut provoquer des dommages de la surface du spa de nage qui seraient exclus de la garantie.

REMPLEISSAGE DE VOTRE SPA DE NAGE

- En cas de remplissage du spa de nage Momentum, commencez toujours par le côté nage de l'unité avant le côté spa.
- Référez-vous à la rubrique « Démarrage de l'entretien de l'eau » pour les consignes spécifiques.

PROCÉDURES D'ENTRETIEN RÉGULIER

▶ REGARDER LES VIDÉOS D'INSTRUCTION: masterspas.com/video-tutorials

REMARQUE : Ces procédures d'entretien doivent être réalisées par le propriétaire du spa de nage. Ces procédures ne sont pas couvertes par la garantie du spa de nage.

NETTOYAGE DES JETS



La plupart des jets de votre spa de nage peuvent être allumés / éteints individuellement. Si l'un de ces jets devient difficile à tourner, il sera nécessaire d'enlever le jet pour le nettoyer, car des dépôts de minéraux et du sable / gravillon peuvent y être présents.

Les jets de votre spa de nage peuvent être retirés pour le nettoyage en les tournant dans le sens antihoraire jusqu'à ce qu'ils se libèrent puis en tirant sur le jet voulu.

POUR NETTOYER LES JETS: Placez le ou les jets dans un conteneur, immergez-les entièrement dans du vinaigre blanc. Laissez les jets à tremper toute la nuit et rincez à l'eau. Il peut s'avérer nécessaire de nettoyer les gravillons et dépôts du corps blanc du jet (monté sur la coque du spa de nage) en utilisant une petite brosse à poils doux.



EN 17125, Ne pas mettre les doigts dans le jet de massage

NETTOYAGE DES VANNES DE L'INVERSEUR



Au fur et à mesure, des dépôts minéraux, des gravillons et du sable peuvent rentrer dans les pièces internes des vannes de l'inverseur. Les vannes de l'inverseur peuvent devenir difficiles à tourner, voire impossibles à tourner.

ATTENTION – METTEZ LE SPA DE NAGE À L'ARRÊT AVANT DE PROCÉDER À CETTE OPÉRATION D'ENTRETIEN.

SUIVEZ LES ÉTAPES CI-DESSOUS :

1. Retirez la poignée par le haut de la vanne de l'inverseur en la saisissant et tirant dans un mouvement de basculement.
2. Tournez le cache dans le sens antihoraire. Il peut s'avérer nécessaire de mettre un chiffon propre au-dessus du cache et de le tourner avec une clé.
3. Une fois desserrés, le cache, le bloc rotor interne et la poignée peuvent être extraits du raccord de plomberie blanc.
4. Essayez le bloc rotor interne qui est relié au cache et à la poignée.
5. Trempez le bloc rotor interne dans du vinaigre blanc.
6. La paroi intérieure du raccord de plomberie blanc doit également être essuyée. Si la surface de la plomberie blanche est devenue trop abrasive, vous pouvez prendre du papier de verre humide et fin pour polir.
7. Rincez les parties internes de l'inverseur. Vérifiez que les joints toriques ne sont ni craquelés ni gonflés et appliquez un lubrifiant silicone. Puis réassemblez.

Remarque: Il est utile de tourner la vanne de l'inverseur uniquement lorsque la pompe n'est pas en marche. Vous devez nettoyer la vanne de l'inverseur chaque fois que vous purgez votre spa de nage. Reportez-vous à la rubrique « Vidange de votre spa de nage » du chapitre « Procédures d'entretien régulier ».

PROCÉDURES D'ENTRETIEN RÉGULIER

▶ REGARDER LES VIDÉOS D'INSTRUCTION: masterspas.com/video-tutorials

REMARQUE: Ces procédures d'entretien doivent être réalisées par le propriétaire du spa de nage. Ces procédures ne sont pas couvertes par la garantie du spa de nage.

ENTRETIEN DES JETS À ÉCOULEMENT LAMINAIRE

Afin de garder vos jets à écoulement laminaire en bon état de marche, suivez ces étapes:

1. Arrêtez les jets à écoulement laminaire.
2. Retirez la bague extérieure en la tournant dans le sens antihoraire.
3. Si l'ensemble du jet à écoulement laminaire sort: rincez et examinez-le.
Si seule la bague extérieure se détache: retirez l'insert intérieur du jet avec une pince à bec fin et examinez-le.



OU



4. Nettoyez le diffuseur en plastique au dos de l'insert du jet ou l'ensemble de jet à écoulement laminaire de façon à débarrasser tous les trous de débris.
5. Réinstallez l'insert ou l'ensemble du jet et la bague extérieure en le poussant à l'intérieur et en tournant dans le sens horaire jusqu'en butée.



EN 17125, Ne pas mettre les doigts dans le jet de massage

REMARQUE: Pour éviter une rupture prématurée de la couverture de votre spa de nage et la possibilité que de l'eau ne sorte de celui-ci par le dessous de la couverture, orientez toujours les jets à écoulement laminaire vers le bas pour éviter qu'ils ne touchent la couverture lorsque celle-ci est refermée. Nous vous déconseillons d'arrêter les jets complètement. Cela peut causer une accumulation d'eau stagnante sur la ligne d'eau, en cas d'utilisation peu fréquente.

NETTOYAGE DE VOS ÉLÉMENTS DE FILTRE

Les éléments du filtre sont l'un des composants les plus importants de votre spa de nage. Non seulement ils sont indispensables à la propreté de l'eau, mais ils prolongent aussi la durée de vie de l'équipement du spa de nage et contribuent à éviter de devoir changer ou réchauffer l'eau inutilement. Il faut nettoyer régulièrement vos éléments de filtre, au moins une fois par mois en moyenne, pour une utilisation normale. En cas d'utilisation intensive, de mauvaise qualité de l'eau et/ou de haute teneur en matières dissoutes dans l'eau, il faudra éventuellement les nettoyer plus souvent. Il est recommandé de bien laisser sécher les éléments de filtre après les avoir nettoyés. C'est pour cela que l'idéal est de disposer d'un jeu de filtres en réserve en prévision du prochain nettoyage.

1. Mettez le spa de nage à l'arrêt avant d'entretenir les filtres. Ne laissez jamais le spa de nage en marche lorsque vous retirez les filtres. Des débris peuvent être aspirés dans le réseau de plomberie et causer des dommages non pris en charge par la garantie.
2. Retirez tout débris de grande taille ou flottant de la zone de filtre. Ensuite, comparez votre logement de filtre avec les photos de la page suivante pour terminer les étapes permettant de retirer l'élément ou les éléments de filtre.

PROCÉDURES D'ENTRETIEN RÉGULIER

Remarque: Ces procédures d'entretien doivent être réalisées par le propriétaire du spa de nage. Ces procédures ne sont pas couvertes par la garantie du spa de nage.

Déversoir filtrant avec accès frontal au filtre unique

En soulevant le logement, faites attention de ne pas trop tirer, car vous pourriez casser la barrière flottante. Les dommages causés à la barrière ne sont pas sous garantie.

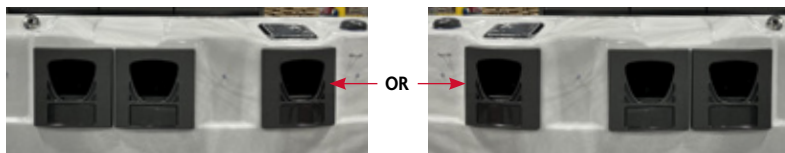

Faites glisser la façade vers le haut et vers l'extérieur lentement pour la retirer

Déversoir à simple filtre à ouverture frontale



Faites glisser la façade lentement vers le haut et l'extérieur



Laissez la barrière retomber vers les filtres lors du retrait du logement du filtre.



Tirez la plaque de l'écumoire en plastique pour l'enlever

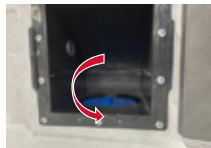

Tournez le filtre dans le sens antihoraire pour l'enlever

Déversoir de filtre à ouverture par le dessus



Retirez le couvercle des filtres



Tournez les filtres dans le sens antihoraire pour les enlever

Logement de filtre Teleweir à ailettes



Tirez vers le haut pour extraire l'ensemble flotteur



Tournez les filtres dans le sens antihoraire pour les enlever

NETTOYAGE DE VOS ÉLÉMENTS DE FILTRE (suite)

3. Avec un tuyau d'arrosage, arrosez chaque élément sous pression. Une fois par mois, il convient de laisser tremper les éléments de filtre standard dans un nettoyant prévu à cet effet. Ne laissez pas tremper un élément EcoPur® dans un nettoyant pour filtre. Contentez-vous de rincer l'élément EcoPur® à l'eau froide et propre, si nécessaire. Consultez votre revendeur Master Spas pour obtenir des précisions et des recommandations sur le nettoyage et/ou le remplacement du filtre.
4. L'élément EcoPur® doit être remplacé tous les 6 mois. Le filtre standard doit être nettoyé régulièrement et aura normalement une durée d'environ 1 an. L'affluence, l'usage et la qualité de l'eau joueront sur la longévité des filtres et sur la nécessité de les nettoyer ou remplacer plus souvent.

PROCÉDURES D'ENTRETIEN RÉGULIER

▶ REGARDER LES VIDÉOS D'INSTRUCTION: masterspas.com/video-tutorials

REMARQUE: Ces procédures d'entretien doivent être réalisées par le propriétaire du spa de nage. Ces procédures ne sont pas couvertes par la garantie du spa de nage.

NETTOYAGE DU SÉPARATEUR TRANSPARENT EN ACRYLIQUE (Momentum)

- Rincez d'abord la surface à l'eau propre pour éliminer les particules abrasives. Épongez ensuite doucement la feuille acrylique transparente à l'aide d'une solution d'eau et de savon doux, puis rincez-la à l'eau propre. Prenez garde à ne pas laisser de résidus de savon sur le spa de nage : risque de formation de mousse dans l'eau pendant le fonctionnement.
- Vous pouvez le sécher à l'aide d'une serviette propre en coton doux. Évitez les chiffons durs et rugueux et les serviettes en papier: risque de rayure de la surface acrylique.
- N'utilisez pas de solvants agressifs (diluants à laque, essence, acétone, etc.) sur la feuille acrylique transparente. Ces produits peuvent endommager la feuille de manière invisible pendant plusieurs jours ou semaines.
- L'utilisation de nettoyeurs pour vitres n'est pas recommandée. Les produits de nettoyage contenant un matériau abrasif ne doivent pas être utilisés.

ENTRETIEN DES RAMPES À ÉCLAIRAGE LED EN ACRYLIQUE

Une attention particulière doit être apportée aux rampes à éclairage LED en acrylique pour qu'elles conservent esthétique et durabilité pendant toute la durée de vie de votre spa de nage.

- Pendant le processus de vidange et de nettoyage, essuyez les rampes à l'aide d'un chiffon doux propre imbibé de liquide vaisselle doux ou de nettoyant pour surface de coque de spa, en appliquant une légère pression. Rincez à l'eau propre et séchez en tamponnant à l'aide d'un chiffon doux et sec. Éliminez au maximum les résidus de savon du spa de nage pour empêcher la formation de mousse lors du remplissage.
- Les amas de tartre et de minéraux (calcium) peuvent être éliminés avec du vinaigre blanc et un chiffon doux. Rincez à l'eau propre et séchez en tamponnant à l'aide d'un chiffon doux.
- Entretenez la brillance de l'acrylique et atténuez les rayures en astiquant occasionnellement à l'aide d'un nettoyant lustrant pour matières synthétiques. Appliquez-en une mince couche régulière à l'aide d'un chiffon doux propre et lustrez doucement avec de la flanelle de coton. Puis essuyez à l'aide d'un chiffon doux humide. Cette opération est recommandée après avoir vidé le spa de nage pour le nettoyer.
- Pour supprimer les rayures plus profondes, commencez par poncer légèrement avec du papier de verre grain 400, mouillé à grande eau et rincé fréquemment. Ensuite, suivez les étapes indiquées ci-dessus pour l'application du lustrant pour matières synthétiques (le cas échéant, agissez lorsque le spa est vidangé).

REMARQUE: N'utilisez pas de sprays pour vitres, de décapants de cuisine ou de solvants tels que de l'acétone, de l'essence ou un diluant à laque. La rampe transparente a une résistance limitée à l'alcool isopropylique concentré à 50%. Si vous en utilisez, limitez le temps d'exposition pour éviter les dommages et n'utilisez pas un produit concentré à plus de 50%.

ENTRETIEN DES APPUIE-TÊTES DE VOTRE SPA DE NAGE

- Il importe de rincer régulièrement les appuie-têtes de votre spa de nage pour enlever tout résidu de produit chimique. Cela contribue à leur longévité et ralentit leur détérioration (c.-à-d. leur décoloration, durcissement, effritement).
- S'il est prévu de ne pas utiliser le spa de nage pendant un certain temps, les appuie-têtes peuvent être retirés et rincés pour prolonger leur durée de vie.

REMARQUE: Ne couvrez pas le spa de nage pendant les 15 minutes qui suivent l'ajout de produits chimiques, car les dégagements gazeux pourraient causer des dégâts.

PROCÉDURES D'ENTRETIEN RÉGULIER

▶ REGARDER LES VIDÉOS D'INSTRUCTION: masterspas.com/video-tutorials

REMARQUE: Ces procédures d'entretien doivent être réalisées par le propriétaire du spa de nage. Ces procédures ne sont pas couvertes par la garantie du spa de nage.

ENTRETIEN DE L'ACIER INOXYDABLE

Master Spas utilise de l'acier inoxydable sur un certain nombre de ses spas de nage. Sa résistance à la corrosion et sa beauté durables en font un excellent matériau pour les rampes et les faces de jets. Bien entretenu, il garde son éclat pendant de nombreuses années. Tout acier inoxydable peut se corroder dans certaines circonstances, nous vous avons donc fourni un guide pour vous aider à donner fière allure aux composants en inox de votre spa de nage. L'acier inoxydable tire sa capacité de résistance à la corrosion en formant une couche transparente très fine à sa surface, lorsqu'il est exposé à l'oxygène. Cette couche peut être endommagée par des matériaux abrasifs, tels que la paille de fer, le papier de verre et les autres matériaux de nettoyage qui sont abrasifs. Les sels de chlore, les sulfures et les autres métaux qui rouillent peuvent aussi éroder cette fine couche, exposant ainsi le métal à la corrosion. La meilleure défense pour lutter contre la corrosion des composants en acier inoxydable de votre spa de nage est de vous assurer qu'il reste propre et exempt de toute accumulation de produits chimiques.

Toujours:

- Nettoyer fréquemment à l'eau froide et propre.
- Enlever toute tache de rouille dès son apparition, avec du vinaigre ou un nettoyant pour les cuivres, l'argenterie ou les chromes.
- Utiliser une bonne cire de nettoyage pour voiture, pour une protection supplémentaire.
- Laisser le spa de nage découvert pendant au moins 15 minutes après l'ajout de produits chimiques dans l'eau.

Ne jamais:

- Nettoyer avec des acides minéraux, des produits javellisants, de la paille de fer ou tout autre matériau abrasif.
- Laisser au contact du fer, de l'acier ou de tout autre métal.
- Refermer la couverture immédiatement après l'ajout de produits chimiques dans l'eau.

REMARQUE: Un mauvais entretien des composants en acier inoxydable pourrait entraîner l'apparition de rouille. La rouille n'est pas prise en charge par la garantie.

REMARQUE: Ne couvrez pas le spa de nage pendant les 15 minutes suivant l'ajout de produits chimiques, car les dégagements gazeux pourraient causer des dégâts non pris en charge par la garantie. Des dosages plus importants peuvent entraîner des durées de dégazage plus longues. Il est recommandé de contrôler l'eau du spa de nage plus souvent pour y ajouter, le cas échéant, de petites doses plutôt que de grandes doses moins souvent.

ENTRETIEN DE L'HABILLAGE DE VOTRE SPA DE NAGE

L'habillage du spa de nage est fabriqué à partir d'un matériau résistant aux UV. Il nécessite uniquement un nettoyage périodique au jet d'eau d'un tuyau d'arrosage. Si nécessaire, utilisez du savon doux et de l'eau sur un chiffon doux pour essuyer la surface de l'habillage. Rincez soigneusement.

PROCÉDURES D'ENTRETIEN RÉGULIER

 REGARDER LES VIDÉOS D'INSTRUCTION: masterspas.com/video-tutorials

REMARQUE: Ces procédures d'entretien doivent être réalisées par le propriétaire du spa de nage. Ces procédures ne sont pas couvertes par la garantie du spa de nage.

ENTRETIEN DE LA COUVERTURE DE VOTRE SPA DE NAGE

Lorsqu'il n'est pas utilisé, couvrez toujours votre spa de nage avec une couverture isolante agréée à cet effet par Master Spas. Maintenez la couverture du spa de nage en place pour minimiser les déperditions de chaleur au cours du chauffage du spa de nage entre les utilisations (mais pas au cours de son utilisation). Cela réduira énormément la consommation d'énergie et permettra la chauffe plus rapide du spa de nage. La perte d'eau et le recours aux produits chimiques seront également réduits.

- Veillez à bien ajuster la couverture conformément aux directives du fabricant pour optimiser l'isolation.
- Assurez-vous de verrouiller toutes les sangles de la couverture après chaque utilisation.
- Ne laissez pas le spa de nage découvert exposé à la lumière directe du soleil. La chaleur et les UV liés à la lumière directe du soleil peuvent endommager les surfaces exposées de la coque et endommager ou décolorer les commandes et accessoires du spa de nage.
- Pour obtenir des instructions détaillées sur le bon entretien de la couverture, consultez le manuel correspondant. Nettoyez la couverture au savon doux et à l'eau au moins une fois par mois. Rincez soigneusement à l'eau froide pour éliminer les polluants et les résidus de savon. En cas d'apparition de taches de moisissure (en particulier sur le dessous de la couverture), l'utilisation d'un mélange de javel et d'eau sur un chiffon doux peut s'avérer utile. Rincez abondamment à l'eau froide après le nettoyage.
- Laissez le spa découvert pendant 15 minutes après avoir ajouté des produits chimiques pour empêcher toute accumulation excessive d'effluent gazeux et détérioration.
- Lorsque le spa de nage est utilisé, la couverture doit être placée dans un endroit propre et sec pour ne pas la salir ni la contaminer de bactéries. Il faut éviter de mettre les couvertures sur des tables ou une terrasse en bois pour ne pas risquer une décoloration du bois.
- L'utilisation d'un lève-couverture ou d'un autre dispositif de levage permet à la couverture de ne pas entrer en contact avec le sol et donc de rester propre (en particulier la surface se trouvant tout près de la surface de l'eau du spa de nage). La couverture doit être rangée dans un endroit approprié, où elle ne peut ni subir ni causer des dégâts.

REMARQUE: Si votre spa de nage va rester vide pendant de longues périodes, ne remettez pas directement la couverture sur la surface du spa de nage (fermée et étanchée). À la place, mettez une cale de 1" en mousse haute densité entre la couverture et le spa de nage. Cela permet une ventilation qui contribue à réduire l'apparition de moisissures pendant que le spa de nage est vide.

REMARQUE: La garantie de la couverture ne fait pas partie de la garantie limitée fournie avec le spa de nage. Elle est fournie par le fabricant de la couverture et pas forcément par Master Spas. Vérifiez l'étiquetage de votre couverture pour savoir qui en est le fabricant et reportez-vous aux informations de ce dernier en matière d'entretien et de garantie. Votre revendeur peut vous aider à obtenir ces précisions.

REMARQUE: Utilisez toujours les commandes des jeux d'eau pour abaisser le flux d'eau de manière à ce que les jeux d'eau ne touchent pas la couverture lorsque celle-ci est fermée. Ne les arrêtez pas totalement.

ENTRETIEN DE VOTRE OZONATEUR

Le clapet anti-retour et le tuyau d'ozone reliant le générateur et l'injecteur d'ozone doivent être examinés et/ou remplacés, si nécessaire, tous les 12 mois. Selon les conditions de l'air acheminé dans le générateur d'ozone, le clapet anti-retour et le tuyau d'ozone peuvent s'user plus rapidement. Cette opération d'entretien périodique n'est pas couverte par la garantie du spa de nage. Nous vous recommandons de contacter votre revendeur ou centre de réparation Master Spas pour la réalisation de cette opération.

PROCÉDURES D'ENTRETIEN RÉGULIER

▶ REGARDER LES VIDÉOS D'INSTRUCTION: masterspas.com/video-tutorials

REMARQUE: Ces procédures d'entretien doivent être réalisées par le propriétaire du spa de nage. Ces procédures ne sont pas couvertes par la garantie du spa de nage.

ENTRETIEN DE L'APPAREIL D'EXERCICE

Le pack d'accessoires qui compose l'appareil d'exercice inclus* vous permet de faire facilement de l'exercice dans votre propre jardin. Le kit est situé dans un coffret à l'intérieur de l'habillage de votre spa de nage, près de l'endroit où vous avez trouvé votre manuel du propriétaire et les documents de garantie du fabricant. Des pinces montées sur la coque permettent de fixer le rameur au spa de nage. Ces pinces se trouvent sur les côtés de votre spa de nage, près des barres d'appui placées autour du périmètre de la zone de nage. Assurez-vous de bien lire la documentation fournie expliquant l'utilisation de cet appareil dans votre spa de nage.

ATTENTION: Ne laissez pas l'appareil d'exercice à l'intérieur du spa de nage lorsqu'il n'est pas utilisé. Ne laissez pas l'appareil d'exercice dehors, exposé au soleil et aux UV. Le non-respect des consignes ci-dessus pourrait entraîner des blessures.

ATTENTION: Vérifiez avant chaque utilisation que l'appareil d'exercice ne soit pas détérioré ni ne présente un danger. Ne l'utilisez pas en cas de détérioration importante ou en présence d'un danger (p. ex. si l'utilisation, l'état de l'eau et l'entretien ont provoqué la fissuration ou la rupture du matériau des bandes élastiques). Des kits d'exercice de rechange sont en vente chez votre revendeur Master Spas. Le non-respect des consignes ci-dessus pourrait entraîner des blessures.

*Le pack composant l'appareil d'exercice n'est pas inclus d'origine sur certains modèles Therapool. Pour faire l'acquisition de ce pack, veuillez contacter votre revendeur local Master Spas.

GUIDE DE DÉPANNAGE DU SPA DE NAGE

REMARQUE : Pour tout câblage en dehors des États-Unis et du Canada, un disjoncteur GFCI peut être désigné sous le nom de disjoncteur différentiel (RCD). Veillez à respecter tous les codes locaux d'électricité.

LE DISJONCTEUR DE FUITE À LA TERRE SE DÉCLENCHE

Un disjoncteur de fuite à la terre (GFCI) est exigé par le National Electrical Code (Code de réglementation électrique, NEC) pour votre protection. Le déclenchement du GFCI peut être provoqué par un composant sur le spa de nage ou par un problème d'ordre électrique. Les problèmes d'ordre électrique englobent, mais ne s'y limitent pas, la défaillance d'un GFCI, d'un composant du spa de nage, des fluctuations de courant et/ou un mauvais câblage. S'il s'agit d'un nouveau service électrique et d'une nouvelle installation de disjoncteur de fuite à la terre, le déclenchement instantané de ce dernier peut être dû à un mauvais câblage du conducteur neutre reliant le disjoncteur au spa de nage. Il peut s'avérer nécessaire de contacter un électricien si votre revendeur Master Spas vous recommande de le faire.

RIEN NE FONCTIONNE DANS LE SPA DE NAGE

1. Vérifiez les messages du panneau de commande. Si un message est affiché, consultez la rubrique de diagnostics relative au modèle de spa de nage concerné. Vous y trouverez la signification du message et l'action qui s'impose dans ce cas.
2. Si aucun message n'apparaît sur votre panneau de commande et si ce dernier est complètement noir (éteint), essayez de réarmer le disjoncteur de fuite à la terre.



Le disjoncteur GFCI doit se situer dans un boîtier étanche visible du spa de nage, mais assez éloigné pour ne pas être directement accessible depuis celui-ci.

REMARQUE : Si votre spa de nage nécessite 2 services électriques indépendants (consultez les caractéristiques et les exigences électriques du modèle), veillez à vérifier tous les disjoncteurs de votre spa de nage.

Si le spa de nage ne répond pas ou si le disjoncteur GFCI continue à se déclencher, contactez votre revendeur ou centre de réparation local Master Spas.

SPA DE NAGE NE CHAUFFANT PAS

Si le chauffage du spa de nage est défectueux, dans la majorité des cas, cela déclenche le disjoncteur de fuite à la terre. Si le spa de nage ne chauffe pas et n'a pas déclenché le disjoncteur, veuillez suivre ces étapes:

1. Vérifiez la température de l'eau réglée au panneau de commande pour vous assurer qu'elle est réglée à la température souhaitée, au-dessus de la température de l'eau actuelle.
2. Vérifiez le « mode de chauffe » sur lequel le spa de nage est défini. Le spa de nage devrait être défini sur le mode standard ou sur le mode prêt selon le modèle.
3. Vérifiez le panneau de commande, à la recherche du témoin de chauffe. Si le témoin de chauffe est allumé, attendez suffisamment longtemps (au moins 1 heure) pour voir si la température de l'eau augmente.
4. Si le témoin de chauffe ne reste pas allumé, le système doit normalement afficher un message indiquant la raison pour laquelle il ne chauffe pas. Vérifiez le panneau de commande, à la recherche des messages de diagnostic. Reportez-vous à la rubrique « Messages relatifs au système » du chapitre « Commandes du spa ». Suivez les étapes du message de solution.
5. Vérifiez le panneau de commande, à la recherche du témoin lumineux de chauffe. Attendez suffisamment longtemps (au moins 1 heure) pour voir si la température de l'eau augmente.
6. Réinitialisez l'alimentation du spa de nage au niveau du disjoncteur de fuite à la terre.
7. Si le spa de nage ne chauffe toujours pas, contactez votre revendeur ou centre de réparation local Master Spas.

TEMPÉRATURE DE L'EAU SUPÉRIEURE À LA TEMPÉRATURE RÉGLÉE (FLUAGE THERMIQUE)

Parce que les spas de nage Master Spas sont bien isolés et conçus pour respecter des normes énergétiques strictes, un fluage thermique peut se produire. Cela signifie que la température de l'eau mesurée dans votre spa de nage dépasse la température réglée sur votre panneau de commande. Un fluage thermique peut se produire lorsque les températures extérieures deviennent modérées à élevées ou lorsque les durées de vos cycles de filtration ont été réglées au-dessus des paramètres par défaut. Pour gérer le fluage thermique:

- 1. Ventilez votre couverture.** Cela signifie placer un chiffon plié d'environ $\frac{3}{4}$ " (2 cm) d'épaisseur sous les quatre coins de la couverture avant de la verrouiller.
- 2. Ouvrez votre couverture.** L'ouverture de la couverture la nuit refroidira également rapidement l'eau si vous le souhaitez.
REMARQUE: Ne laissez jamais une couverture de spa de nage ouverte et sans surveillance.
- 3. Ouvrez tous les régulateurs d'air.** Laissez les régulateurs d'air temporairement ouverts pendant les périodes les plus fraîches du jour ou de la nuit. Réglez vos cycles de filtration pour qu'ils fonctionnent également pendant ces périodes.
REMARQUE: Si le problème de fluage thermique a été résolu, fermez les régulateurs d'air lorsque le spa de nage n'est pas utilisé pour réduire la consommation d'énergie et de produits chimiques.
- 4. Réduisez la durée de vos cycles de filtration.** La durée de filtration par défaut est généralement de 4 heures par jour (soit 2 cycles de 2 heures par jour, soit un seul cycle de filtration de 4 heures selon le moment de la journée).
- 5. Consultez votre revendeur local Master Spas pour obtenir des conseils supplémentaires.** Le fluage thermique peut se produire sur des spas de nage bien isolés, en fonction de l'environnement d'installation du spa de nage et des temps de fonctionnement de son équipement, tels que des durées prolongées des cycles de filtration (en particulier sur les systèmes utilisant la faible vitesse de filtration et de chauffage de la Pompe thérapeutique 1). Cela n'indique pas que le spa de nage rencontre un problème.

LA OU LES POMPES NE FONCTIONNENT PAS

- 1. Appuyez sur le bouton « Jets » du panneau de commande.**

Si vous entendez que la pompe essaie de se mettre en marche :

- A. Vérifiez que toutes les vannes guillotine sont ouvertes.**
- B. La pompe doit peut-être être amorcée.**

Reportez-vous à la rubrique « Consignes d'installation ». Si la pompe n'émet aucun son, contactez votre revendeur ou centre de réparation local Master Spas.

FAIBLE RENDEMENT DES JETS

- 1. Assurez-vous que la pompe fonctionne.**
- 2. Vérifiez que le niveau d'eau est adéquat (au moins au niveau d'eau minimum de sécurité affiché sur l'autocollant situé près du filtre.)**
- 3. Assurez-vous que les jets et les régulateurs d'air sont ouverts.**
Reportez-vous à la rubrique « Glossaire des termes techniques du spa de nage ».

HIVERNAGE ET STOCKAGE DE VOTRE SPA DE NAGE

HIVERNAGE DE VOTRE SPA DE NAGE

Votre spa de nage est conçu pour être utilisé toute l'année, par tous les temps.

Cependant, si vous décidez de ne pas utiliser votre spa de nage l'hiver, vous devez le vidanger et suivre les étapes de préparation pour l'hiver, dont la liste figure ci-dessous.*

CLAUSE DE NON-RESPONSABILITÉ: Master Spas ne recommande pas la préparation de votre spa de nage pour l'hiver. Si vous choisissez de le faire, tout dommage susceptible de survenir n'est pas couvert par la garantie du spa de nage.

1. Vidangez votre spa de nage. Reportez-vous aux instructions indiquées dans le chapitre « Procédures d'entretien régulier ».
2. Utilisez un aspirateur avale-tout pour évacuer toute l'eau stagnante de votre unité.
3. Retirez les panneaux d'accès de la zone d'équipement.
4. Desserrez tous les raccords unions des pompes.
5. Retirez le bouchon de préparation pour l'hiver de la face des pompes, le cas échéant.
6. Mettez votre aspirateur avale-tout en mode soufflerie, insérez le tuyau dans la buse de chaque jet et soufflez l'eau qui y est coincée, des lignes jusqu'à l'intérieur du spa de nage. Un antigel non toxique de type RV pour ligne d'eau peut être utilisé et ajouté aux jets de chaque siège autour de votre spa de nage pour prévenir l'apparition de dommages dus au gel. Veillez à bien purger le système avant démarrage.
7. Une fois ces opérations terminées, utilisez l'aspirateur avale-tout pour enlever toute eau stagnante du spa de nage et de la zone d'équipement.
8. Nettoyez le spa de nage à l'aide d'un chiffon doux et d'un nettoyeur non abrasif pour surface de spa.
9. Remettez en place les panneaux d'accès.
10. Couvrez le spa de nage pour empêcher l'eau d'y pénétrer et vérifiez régulièrement que l'eau ne s'y introduit pas ni ne s'y accumule. Les couvertures de spa de nage forment un bon isolant, mais n'empêcheront pas une partie des précipitations de pénétrer dans le spa de nage. C'est la raison pour laquelle il est vivement conseillé de couvrir aussi le spa de nage avec une bâche étanche pendant la durée de l'hivernage. Il est judicieux de laisser un petit espace entre la couverture du spa de nage et la coque en acrylique pendant l'hivernage pour permettre à l'air de circuler au niveau de la coque et de réduire ainsi la formation de moisissures provoquée par la rétention d'humidité.

* Si vous décidez de préparer votre spa de nage pour l'hiver, nous vous recommandons de vérifier régulièrement, tout au long de l'hiver, que de l'eau ne s'y est pas introduite par ou autour de sa couverture.

STOCKAGE DE VOTRE SPA DE NAGE

La coque du spa de nage ne doit jamais être laissée sans protection ni isolation pendant le stockage. Un emballage en plastique transparent ou une matière similaire ne doit jamais être utilisée pour couvrir/protéger le spa de nage.

Une exposition prolongée à la chaleur directe du soleil peut endommager les surfaces du spa de nage ainsi que les composants qui s'y trouvent. Laissez toujours le spa de nage couvert et protégé par une couverture isolante prévue à cet effet. À défaut, les dommages causés, tels que des fissures au niveau de la surface de la coque, des déformations ou des composants décolorés sur le spa de nage, ne seraient pas garantis.

Un spa de nage vide ne doit pas être exposé à des températures inférieures à 0 °F (-18 °C) après sa livraison, car le froid extrême peut endommager la coque. Cela vaut également en situation de stockage et de vidange (hivernage). En cas d'exposition de votre spa de nage à ces températures, gardez-le rempli et faites-le fonctionner. Si vous ne prévoyez pas d'utiliser votre spa de nage, vous pouvez le régler sur le niveau de température le plus bas autorisé par le système de commande en mode standard/prêt.

Le non-respect de ces consignes peut faire subir à votre spa de nage des dégâts exclus de la garantie.

MODEL SPECIFICATIONS

Numéro de modèle/ produit	Dimensions du spa de baignade (cm/po)	Installation électrique requise ¹	Nombre de places ²	Capacité en eau ³ (m ³ /gallons)	Poids à vide ⁴ (kg/lb)	Poids plein ⁴ (kg/lb)	Pompes thérapeutiques	Système de commande	Commande du spa de baignade	Garantie
INT H2X THERAPOOL SE/470	336 x 239 x 130 132 x 94 x 51	*240 V, 32 A	7	3.50/925	640/1 410	4 727/10 420	2	M56013XE	TP-500	Therapool
INT H2X THERAPOOLD 7600	336 x 239 x 153 132 x 94 x 60	*240 V, 32 A	7	4.01/1 060	780/1 720	5 380/11 860	2	M56013XE	TP-500	Therapool
INT H2X THERAPOOL 13/9914	396 x 228 x 122 156 x 90 x 48	*240 V, 32 A	4	4.80/1 270	810/1 785	5 951/13 120	2	M56013XE	TP-500	Therapool
INT H2X THERAPOOL 15/9921	458 x 228 x 130 180 x 90 x 51	*240 V, 32 A	4	6.13/1 620	939/2 070	7 405/16 325	2	M56013XE	TP-500	Therapool
INT H2X TRAINER 12/8300	366 x 239 x 130 144 x 94 x 51	*240 V, 32 A	5	4.71/1 245	869/1 915	5 999/13 225	2	IN.YE3/IN.YE5	INK1000+	Trainer/ Challenger
INT H2X TRAINER 15/430	458 x 239 x 130 180 x 94 x 51	*240 V, 32 A	5	6.13/1 620	1 048/2 310	7 598/16 750	2	IN.YE3/IN.YE5	INK1000+	Trainer/ Challenger
INT H2X TRAINER 15D/440	458 x 239 x 153 180 x 94 x 60	*240 V, 32 A	5	7.17/1 895	1 168/2 575	8 757/19 305	2	IN.YE3/IN.YE5	INK1000+	Trainer/ Challenger
INT H2X TRAINER 18D/1130	547 x 239 x 153 215 x 94 x 60	*240 V, 32 A	5	8.46/2 235	1 229/2 710	10 104/22 275	2	IN.YE3/IN.YE5	INK1000+	Trainer/ Challenger
INT H2X TRAINER 19/ 9600A - SPA, 9600B - NAGE	587 x 239 x 130 231 x 94 x 51	*240 V, 32 A - Spa *240 V, 32 A - Nage	7 (5 - Spa) (2 - Nage)	7.78/2 055 Total 6.76/1 785 - Nage, 1.02/270 - Spa	1 338/2 950	9 700/21 385	4	IN.YE3/IN.YE5	INK1000+	Trainer/ Challenger
INT H2X TRAINER 19D/ 1270A - SPA, 1270B - NAGE	587 x 239 x 153 231 x 94 x 60	*240 V, 32 A - Spa *240 V, 32 A - Nage	7 (5 - Spa) (2 - Nage)	8.65/2 285 Total 7.61/2 010 - Nage, 1.04/275 - Spa	1 458/3 215	10 691/23 570	4	IN.YE3/IN.YE5	INK1000+	Trainer/ Challenger
INT H2X CHALLENGER 15D / 9915	458 x 239 x 153 180 x 94 x 60	*240 V, 32 A	5	7.30/1 930	1 148/2 530	8 870/19 555	3	IN.YE3/IN.YE5	INK1000+	Trainer/ Challenger
INT H2X CHALLENGER 18D/ 9916	547 x 239 x 153 215 x 94 x 60	*240 V, 32 A	5	7.87/2 080	1 288/2 840	9 578/21 115	3	IN.YE3/IN.YE5	INK1000+	Trainer/ Challenger
INT H2X CHALLENGER 19D/ 9917 - SPA, 9918 - NAGE	587 x 239 x 153 231 x 94 x 60	*240 V, 32 A - Spa *240 V, 32 A - Nage	7 (5 - Spa) (2 - Nage)	8.65/2 285 Total 7.61/2 010 - Nage, 1.04/275 - Spa	1 558/3 435	10 791/23 790	5	IN.YE3/IN.YE5 - Spa IN.YE3/IN.YE5 - Nage	INK1000+	Trainer/ Challenger

¹ Reportez-vous à la section Installation électrique requise pour plus de détails.

² Capacité totale d'affluence du spa. Le nombre de baigneurs dans le spa ne devrait jamais dépasser le nombre de places indiqué. Selon la taille du spa, le niveau d'eau et les mouvements des baigneurs, le nombre de places total peut ne pas être atteignable. N'autorisez pas de baigneurs supplémentaires à entrer dans le spa si les mouvements des baigneurs font augmenter le niveau de l'eau au-dessus du trop-plein ou que l'eau atteint les commandes du spa (commandes d'air, vannes de dérivation, panneau de commande en surface, etc.), car cela provoque des fuites d'eau hors de la coque du spa pouvant s'écouler dans la zone des équipements.

³ Poids plein basé sur le poids à vide du spa, le nombre total de places du spa, le poids moyen supposé de chaque personne de 81 kg et le poids estimé de l'eau de 3,79 kilos par gallon (3,8 litres). Arrondi à l'intervalle de 5 le plus proche.

⁴ Les tolérances de fabrication ainsi que d'autres facteurs peuvent varier concernant le poids réel du spa. Si le poids est une valeur essentielle à connaître pour la livraison ou l'installation finale, nous recommandons d'ajouter au moins 15 % au poids indiqué lors de la planification de la livraison ou de l'installation.

⁵ Installation électrique requise minimale par défaut telle que configurée par le fabricant. Reportez-vous à la section Installation électrique requise pour la connexion électrique du système de commande.

L'installation du spa de nage est simple lorsqu'elle est correctement planifiée. Il est important que vous lisiez les informations suivantes attentivement et que vous consultiez votre vendeur Master Spas.

- 1. ACCÈS:** Les dimensions réelles de votre nouveau spa de nage déterminent l'espace nécessaire pour déplacer le spa de nage du point de dépôt à sa zone d'installation finale. Assurez-vous de mesurer et de tenir compte des dimensions de la cour latérale, des portes, des barrières des dimensions de la pièce dans son ensemble, ainsi que des obstructions verticales comme un avant-toit et des câbles sur le toit. Tout autre obstacle limitant l'espace, comme des escaliers, des arbres ou des buissons, doit également être évalué. Il est important de veiller à disposer d'une alimentation en eau pratique pour le remplissage de votre spa de nage (consultez les réglementations locales et nationales). Selon l'emplacement souhaité pour le spa de nage, l'utilisation d'une grue peut s'avérer nécessaire. Veuillez étudier les plans du site et d'installation et contacter votre revendeur Master Spas avant la livraison. Il est également utile de tenir compte des exigences d'accès pour faciliter le retrait du spa de nage du site si cela s'avérait nécessaire.
- 2. EXIGENCES RELATIVES À LA SURFACE/PLATEFORME:** Lorsque votre nouveau spa de nage est rempli d'eau et de baigneurs, il peut peser plusieurs tonnes. Il est impératif que la base en dessous du spa de nage puisse soutenir l'intégralité du poids. Le spa de nage doit être sur une surface plane, continue et uniformément dure. La fondation recommandée est une plateforme cimentée avec une épaisseur minimum de dix centimètres avec des barres de renforcement en acier croisées à travers la plateforme.

IMPORTANT

Consultez des experts et/ou les autorités locales pour passer en revue et garantir la conformité avec toutes les lois et réglementations locales et nationales concernant la sécurité enfants, les barrières de sécurité, l'éclairage et toutes les autres exigences en matière de sécurité sur le site. Pour installer votre spa de nage à l'intérieur, sur une terrasse en bois, un toit ou un balcon, vous devez évaluer les exigences de charge avant l'installation. De plus, il est utile d'étudier l'emplacement et la position du spa de nage, ainsi que les surfaces et les fondations, afin de minimiser autant que possible les nuisances sonores. Consultez un installateur qualifié ou votre service de construction local pour qu'il confirme que votre surface est adéquate pour supporter un spa de nage, et qu'elle est conforme aux présentes directives.

Tous les côtés du spa de nage doivent être accessibles pour la maintenance régulière et en cas d'entretien futur nécessaire. Les vérifications d'entretien périodique nécessitent de pouvoir entrer dans la baie d'équipement. Lorsque cela est possible, il est judicieux pour la suite de laisser un accès libre de 90 cm (3 pi) de tous les côtés du spa de nage en cas de besoin d'entretien de celui-ci. La garantie de votre spa de nage ne couvre pas le coût d'accessibilité pour l'entretien.

CONSIDÉRATIONS GÉNÉRALES POUR UNE INSTALLATION EXTÉRIEUR

Là encore, une bonne planification augmentera le facteur de jouissance total de votre nouveau spa de nage. Ci-dessous sont répertoriés des éléments supplémentaires à prendre en considération lors de la planification de votre installation.

- Les codes de construction locaux (le cas échéant)
- Le câble électrique
- L'utilisation de matériaux appropriés et l'évacuation autour du spa de nage pour gérer la présence et le ruissellement de l'eau
- Les conditions environnementales locales, telles que l'eau souterraine et le risque de gel
- Dans les climats froids, une toile de sol isolante peut être installée entre les fondations et le spa de nage afin de minimiser les pertes de chaleur
- L'harmonie du spa de nage avec l'aménagement paysager, et vice-versa
- La vue de l'intérieur du spa de nage et la vue du spa de nage depuis l'intérieur de la maison
- L'exposition à la lumière du soleil et aux ombres
- La confidentialité
- L'entrée et la sortie du spa de nage depuis la maison
- La proximité de toilettes et d'une pièce pour se changer
- Le rangement des produits d'entretien du spa de nage

PRÉPARATION DU SITE ET CONSIGNES GÉNÉRALES

CONSIDÉRATIONS GÉNÉRALES POUR UNE INSTALLATION INTÉRIEURE

L'installation de votre spa de nage à l'intérieur crée un ensemble de considérations totalement différent

- Consultez votre entrepreneur et votre revendeur Master Spas pour vous assurer du respect de tous les codes locaux de construction, électriques et de plomberie
- Prévoyez un revêtement et des siphons de sol adaptés autour de votre spa de nage afin d'évacuer le ruissellement d'eau qui se produit pendant l'utilisation normale ainsi que pour vider et nettoyer votre spa de nage
- Une ventilation et une déshumidification adéquates de la pièce
- Les matériaux finaux de votre salle de spa de nage doivent aussi être capables de résister à une humidité accrue

INSTRUCTIONS POUR UNE INSTALLATION PARTIELLEMENT OU TOTALEMENT ENCASTRÉE

Les spas de nage fabriqués par Master Spas sont conçus pour être installés dans des environnements variés. Par exemple, il est possible de les installer en sous-sol. Si le spa de nage doit être installé sous le niveau du système d'évacuation des eaux du site (en sous-sol), un système destiné à empêcher l'accumulation de l'eau doit être conçu en fonction des exigences de l'autorité locale compétente. Le système d'évacuation des eaux doit être conçu en fonction de facteurs tels que les précipitations, le ruissellement des eaux, les éclaboussures, la vidange du spa de nage, etc., qui pourraient entraîner l'eau vers la zone en sous-sol. Si le spa est installé dans la zone d'une voie de dérivation de crue, il est essentiel d'accorder une attention supplémentaire à la charge d'eau maximale entrant dans la zone en sous-sol afin d'empêcher l'eau de s'accumuler dans la zone en sous-sol, et ce en tout temps. En général, il est recommandé d'installer le spa de nage au niveau du sol, car il n'est pas conçu pour être submergé. Si un système d'évacuation des eaux adéquat est conçu et qu'une ventilation adaptée est planifiée en fonction des caractéristiques du site, l'installation du spa de nage en sous-sol constitue une méthode d'installation acceptable.

- L'unité est autoportante lorsqu'elle est placée sur une surface conçue pour soutenir toute la charge du spa de nage (voir « Exigences relatives à la surface/plateforme »). Ne remblayez pas avec du sable, des graviers ou de la terre. Cela annulerait la garantie.
- Prévoyez un système d'évacuation de eaux complet afin que l'accumulation d'eau s'écoule en s'éloignant du périmètre du spa de nage et que l'eau dormante n'atteigne jamais les équipements électriques.
- Prévoyez une ventilation appropriée afin d'éliminer l'accumulation d'humidité et d'empêcher les équipements de surchauffer.
- Prévoyez un espace pour l'entretien d'au moins 90 cm (3 pi) autour du périmètre de l'unité. Les problèmes d'accès au site ne sont pas couverts par la garantie du produit.
- L'unité n'est pas conçue pour être submergée. La pénétration de l'eau dans la zone des équipements crée de nombreux dangers, et les dégâts que cela cause ne seront pas couverts par la garantie du produit.
- Assurez-vous que les alentours ne créent pas de risques supplémentaires.
- Les risques de glissade et autres risques associés à la marche sur l'eau dormante sur les surfaces placées autour de l'unité doivent également être évalués. Une évacuation des eaux appropriée est essentielle pour une installation en sous-sol.
- Consultez tous les codes de construction, électriques et de plomberie avec l'autorité compétente afin de vous assurer que votre installation est conforme à tous les codes locaux.
- Une attention supplémentaire doit être accordée lors de l'installation de l'unité dans les voies de dérivation des crues.
- Vérifiez que les systèmes d'évacuation des eaux spécifiques du site tels que les goulottes n'alimentent pas la zone en sous-sol.
- Le système d'évacuation des eaux en sous-sol doit être évalué en fonction des précipitations spécifiques de la région. Il n'y a pas de solution universelle : une analyse réalisée par un ingénieur local qualifié afin de garantir la bonne évacuation de toutes les sources d'eau est incontournable lors d'une installation en sous-sol.

PRÉPARATION DU SITE ET CONSIGNES GÉNÉRALES

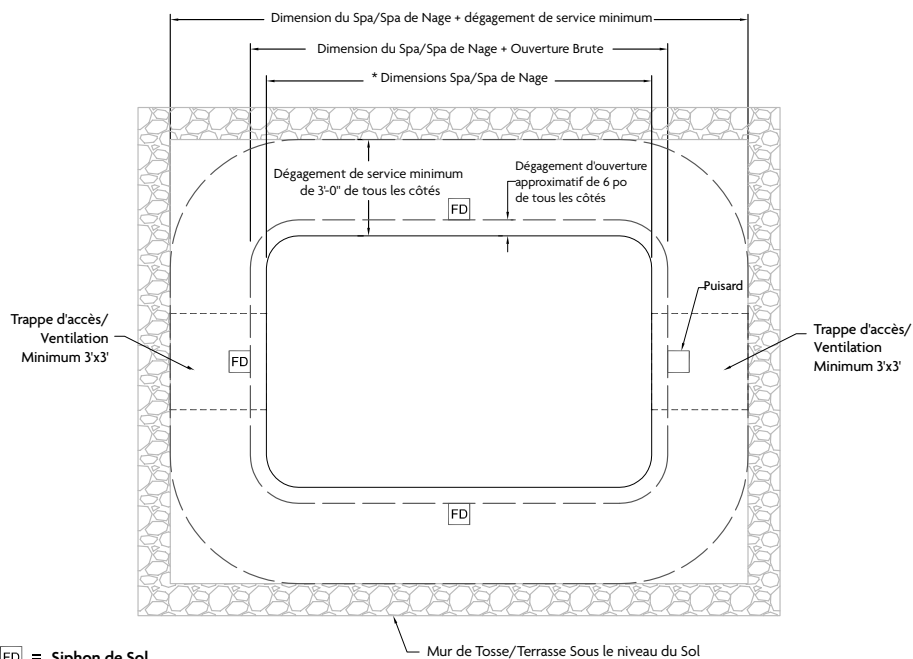

FD = Siphon de Sol

FD = Trappe d'accès/Ventilation (Min. 3'x3')

* = Voir la Section "Spécifications du Modèle" du Manuel du Propriétaire Pour les Dimensions Applicables du Spa/Spa de Nage

EXIGENCES ÉLECTRIQUES

TOUS LES MODÈLES

REMARQUE: Les exigences électriques par modèle sont précisées dans les Spécifications du modèle. Les configurations électriques uniquement relatives aux modèles référencés dans ce manuel sont présentées.

INSTALLATION ÉLECTRIQUE REQUISE

DEMANDEZ À VOTRE ÉLECTRICIEN DE LIRE LES INFORMATIONS SUIVANTES AVANT DE COMMENCER L'INSTALLATION

Les raccordements électriques incorrects ou l'utilisation de fils de calibre trop petit pour l'alimentation électrique peuvent faire sauter continuellement les fusibles, endommager les commandes et les composants électriques internes, être dangereux et, en tout état de cause, annule votre garantie.

Il incombe au propriétaire du spa de nage de s'assurer que les connexions électriques sont effectuées par un électricien qualifié conformément aux codes réglementés par l'autorité compétente au moment de l'installation.

Lesdites connexions doivent être effectuées conformément aux schémas électriques qui se trouvent à l'intérieur du boîtier de commande et dans ce manuel. Cet équipement est conçu pour fonctionner avec 230 V, 50 Hz. Assurez-vous que le courant n'est pas branché au cours de toute installation électrique. Une cosse pour le fil de cuivre de mise à la terre est fournie dans le pack d'équipement électrique afin de permettre une connexion à des prises de terre locales. Le fil de terre doit être au moins de calibre 8 AWG (fil de cuivre de 8,36 mm² sauf si les codes locaux ou nationaux exigent un calibre de fil plus grand) et doit être fermement connecté à une structure métallique mise à la terre comme un tuyau d'eau froide en métal. Assurez-vous qu'un électricien qualifié examine et s'assure d'une mise à la terre appropriée. Consultez les graphiques de la page suivante pour la conversion des calibres des fils. Tous les packs d'équipement Master Spas sont câblés pour 230 VCA uniquement. La seule alimentation électrique du spa de nage doit comprendre un interrupteur ou un disjoncteur pour ouvrir tous les conducteurs d'alimentation non reliés à la terre conformément à la norme BS 7671 (ou tout autre code ou toute loi locale compétents). La déconnexion doit être facile d'accès pour les utilisateurs du spa de nage et installée au minimum à 152 cm du spa. Le disjoncteur différentiel (RCD) doit être utilisé conformément à ce manuel, à BS 7671 ou à toute autre exigence de code ou de loi électrique local. Un courant résiduel est une fuite de courant provenant de l'un des conducteurs d'alimentation à la terre. Un RCD est conçu pour couper automatiquement l'alimentation d'une pièce d'équipement lorsqu'un défaut de mise à la terre est détecté.

Acheminez le câble dans la zone d'équipement pour le raccorder finalement aux bornes à l'intérieur du boîtier de commande ou de la boîte de jonction. Le spa de nage doit être branché à un (des) coupe-circuit(s) « dédié(s) » et à un RCD. On entend par « dédié » que le circuit électrique du spa de nage n'est pas utilisé pour d'autres appareils électriques (éclairage de terrasse, appareils électroménagers, circuits de garage, etc.). Si le spa de nage est connecté à un circuit non dédié, la surcharge résulte en des « déclenchements intempestifs » qui nécessitent une réinitialisation du disjoncteur au tableau électrique du foyer.

202012

EXIGENCES ÉLECTRIQUES

230 VOLT 50 HZ – DISJONCTEUR À COURANT RÉSIDUEL (RCD)

Un disjoncteur à courant résiduel (RCD) est le terme générique pour qualifier un dispositif qui contrôle le courant dans le conducteur d'alimentation et le conducteur neutre dans un système mis à la terre.

Dans un circuit qui fonctionne correctement, la somme vectorielle des valeurs du courant et du courant neutre égale à zéro. Le courant circulant vers la terre, du fait d'un défaut de terre, retourne par le conducteur de terre, et, indépendamment des conditions de charge, est enregistré comme un défaut. Ce flux de courant donne lieu à un courant résiduel qui est détecté par ce dispositif. Si le courant résiduel dépasse la sensibilité nominale du RCD, le circuit défectueux est automatiquement activé.



RCD à deux pôles



RCD à quatre pôles

Les spécifications typiques sont les suivantes:

Plage des disjoncteurs à courant résiduel (RCD)

Sensibilité – de 10 à 30 mA

Tension – 2 pôles: 230 V; 3/4 pôles: 230/400 V

Capacité de connexion

- 25 A: 6/10 mm² (câble flexible/rigide)

- 40,60 A: 16/25 mm²

- 80 100 A: 35/50 mm²

Ampérage total du système d'alimentation	Calibre minimum de câble Utilisation de cuivre UNIQUEMENT avec isolation à 90 °C	Ampérage nominal du disjoncteur RCD
0 A à 16 A	#12 AWG / 3,31 mm ²	20
16 A à 20 A	#10 AWG / 5,26 mm ²	25
20 A à 24 A	#10 AWG / 5,26 mm ²	30
24 A à 28 A	#8 AWG / 8,36 mm ²	35
28 A à 32 A	#8 AWG / 8,36 mm ²	40

ATTENTION – Le câblage réel du RCD varie selon les fabricants. Le mauvais câblage du RCD peut conduire à des dommages permanents à l'ensemble des commandes du spa de nage. La réparation / le remplacement du boîtier de système du spa de nage ne sont pas couverts par la garantie lorsque les dommages résultent d'un câblage incorrect. Les points de fixation des fils du boîtier de commande du spa de nage peuvent varier. Référez-vous toujours au schéma de branchement situé à l'intérieur du pack de contrôle du spa de nage pour un raccordement électrique approprié.

EXIGENCES ÉLECTRIQUES

CONNEXION ÉLECTRIQUE MS6013XE

TELLE QUE FABRIQUÉE : CONNEXION SIMPLE (Figure 1)

Connexion simple, systèmes électriques TN et TT (1 x 13 A, 1 x 16 A ou 1 x 32 A)* 3 fils (1 fil de phase + 1 fil neutre + 1 fil de terre de protection). Le fil de terre de protection (vert/jaune) doit être relié à la borne de terre du système comme indiqué.

Les interrupteurs DIP de désactivation du chauffage (banc d'interrupteurs S1, A2-A4) doivent être évalués pour éviter que le courant admissible maximal du spa de nage dépasse le courant admissible maximal de l'alimentation. Lorsque vous connectez le spa de nage selon l'installation électrique requise de la manière configurée par l'usine, les réglages des interrupteurs DIP paramétrés par l'usine ne doivent pas être modifiés.*

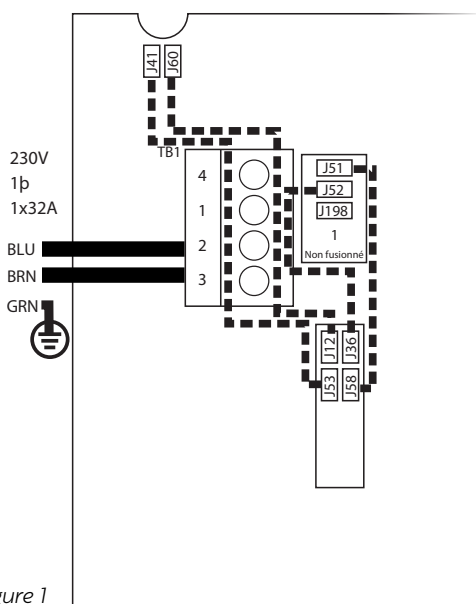

Figure 1

*Les câbles doivent être adaptés selon les spécifications du spa de nage. Le courant admissible nominal maximal du spa de nage ne peut pas dépasser le courant admissible maximal de l'alimentation. Cela ne doit pas être une option envisageable par l'installateur. Reportez-vous à la page Caractéristiques des modèles pour prendre connaissance de l'installation électrique requise selon le modèle du spa.

ATTENTION: Le RCD varie selon le fabricant. Le mauvais câblage du RCD peut conduire à des dommages permanents au bloc de commande du spa. La réparation / le remplacement du boîtier de système du spa ne sont pas couverts par la garantie lorsque les dommages résultent d'un câblage incorrect. Les points de fixation des fils du bloc de commande du spa peuvent varier. Reportez-vous toujours au schéma de câblage à l'intérieur du bloc de commande du spa pour effectuer un raccordement d'alimentation correct.

EXIGENCES ÉLECTRIQUES

CONNEXION ÉLECTRIQUE MS6013XE

CONNEXION ÉLECTRIQUE OPTIONNELLE: Alimentation Triphasée (Figure 2)

Alimentation triphasée, systèmes électriques TN et TT, 5 fils (3 fils de phase + 1 fil neutre + 1 fil de terre de protection)*. Le fil de terre de protection (vert/jaune) doit être relié à la borne de terre du système comme indiqué.

1. Retirez tous les cavaliers comme indiqué par les lignes pointillées sur la Figure 1 (page précédente).
2. Réinstallez seulement les cavaliers comme indiqué par les lignes pointillées sur la Figure 2.

IMPORTANT: CHAQUE ALIMENTATION DOIT INCLURE UN FIL NEUTRE AVEC UNE TENSION PHASE NEUTRE DE 230 VOLTS CA.

Les interrupteurs DIP de désactivation du chauffage (banc d'interrupteurs S1, A2-A4) doivent être évalués pour éviter que le courant admissible maximal du spa de nage dépasse le courant admissible maximal de l'alimentation par ligne (L1, L2 et L3).

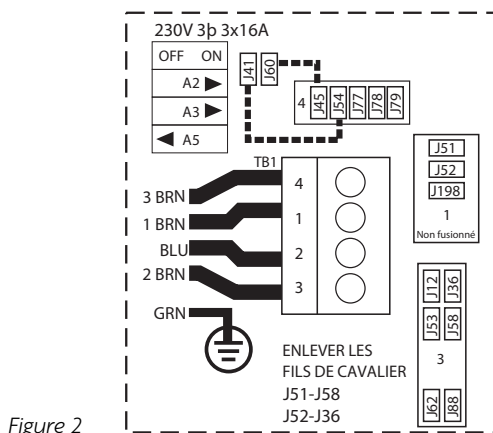

Figure 2

*Les câbles doivent être adaptés selon les spécifications du spa de nage. Le courant admissible nominal maximal du spa de nage ne peut pas dépasser le courant admissible maximal de l'alimentation. Cela ne doit pas être une option envisageable par l'installateur. Reportez-vous à la page Caractéristiques des modèles pour prendre connaissance de l'installation électrique requise selon le modèle du spa.

ATTENTION: Le RCD varie selon le fabricant. Le mauvais câblage du RCD peut conduire à des dommages permanents au bloc de commande du spa. La réparation / le remplacement du boîtier de système du spa ne sont pas couverts par la garantie lorsque les dommages résultent d'un câblage incorrect. Les points de fixation des fils du bloc de commande du spa peuvent varier. Reportez-vous toujours au schéma de câblage à l'intérieur du bloc de commande du spa pour effectuer un raccordement d'alimentation correct.

EXIGENCES ÉLECTRIQUES

in.ye-3-ce & in.ye-5-ce Version Européenne

VUE D'ENSEMBLE DU SYSTÈME DE CONTRÔLE ET DES CONNEXIONS

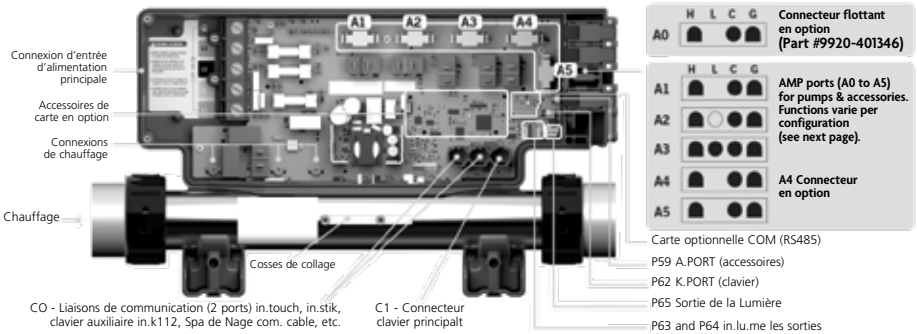

*CONNEXION ÉLECTRIQUE ET OPTIONS

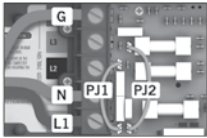

1 connexion de phase

Phase jumpers	Position
PJ1	P37-P49
PJ2	P50-P26

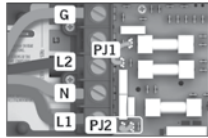

2 connexion de phase

Phase jumpers	Position
PJ1	P37-P26
PJ2	P50-P49

Tension d'entrée: 230 V, 50 Hz (ligne à Neutre)

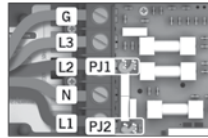

3 connexion de phase

Phase jumpers	Position
PJ1	P37-P38
PJ2	P50-P49

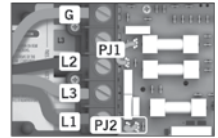

3 connexion en triangle de phase

Phase jumpers	Position
PJ1	P37-P26
PJ2	P50-P49

Uniquement pour les pays où la tension d'entrée ligne à ligne : 230 V, 50 Hz.

ATTENTION! Toutes les connexions doivent être effectuées par un électricien qualifié conformément au code électrique national et à tout code électrique d'état, provincial ou local en vigueur au moment de l'installation. Ce produit doit toujours être connecté à un circuit protégé par un dispositif à courant résiduel (RCD).

* Le câblage par défaut en usine est une connexion de service monophasée ou unique. La configuration devra être revue et modifiée en conséquence si vous avez câblé le système en utilisant les options de connexion 2 phases/service ou 3 phases/service.

EXIGENCES ÉLECTRIQUES

in.ye-3-ce & in.ye-5-ce Version Européenne

*REVOIR LA CONFIGURATION CORRECTE



Au premier démarrage, l'écran du clavier affichera Lx ou LLx, où «x» représentant la config. Numéro. Certains spa packs sont livrés avec une configuration présélectionnée, et vous pouvez ignorer cette étape si votre système démarre automatiquement.



Utilisez la touche Haut/Bas pour choisir le nouveau numéro de configuration de bas niveau.



Appuyez sur la touche **Programme**¹ pour confirmer la sélection.

Pour plus d'informations, consultez notre site web www.geckoalliance.com

¹Remarque: Pour revenir au menu de sélection de niveau bas, maintenez la touche Pompe 1 enfoncée pendant 30 secondes.

Remarque: Pour la **série de claviers couleur**, sélectionnez le menu **Paramètres**, accédez à la **configuration électrique** et choisissez le niveau bas approprié.

²Remarque: Si le clavier n'a pas de touche **Programme** ou **Filtre**, utilisez plutôt la touche **Lumière**.

SÉLECTIONNER LE COURANT DU DISJONCTEUR (Spécifiez le courant nominal et le nombre de phases du RCD utilisé pour assurer des déclenchements de gestion de courant sûrs et efficaces (et pas de RCD).)



Appuyez sur la touche **Programme** et maintenez-la enfoncée pendant 20 secondes jusqu'à ce que vous accédez au menu de réglage du disjoncteur.

Remarque: Pour la **série de claviers couleur**, sélectionnez le menu **Paramètres**, accédez à la **configuration électrique** et choisissez Courant d'entrée.



Réglage actuel pour chaque réglage de phase

# of phases	Current setting range
1	10 to 48 A
2	10 to 20 A
3	10 to 16 A

Choisissez le nombre de phases alimentant votre spa (1-3). Utilisez la touche **Haut/Bas** pour sélectionner la valeur souhaitée. Appuyez ensuite sur la touche **Programme** pour confirmer la sélection.



Les valeurs affichées par le système correspondent à la capacité d'amperage maximale du RCD.



Utilisez la touche **Haut/Bas** pour sélectionner la valeur souhaitée. Appuyez ensuite sur la touche **Programme** pour confirmer la sélection.

Remarque: Si le clavier n'a pas de touche **Programme** ou **Filtre**, utilisez plutôt la touche **Lumière**.

Pour plus d'informations, consultez notre site web www.geckoalliance.com

ECRAN CONFIGURATIONS ELECTRIQUES

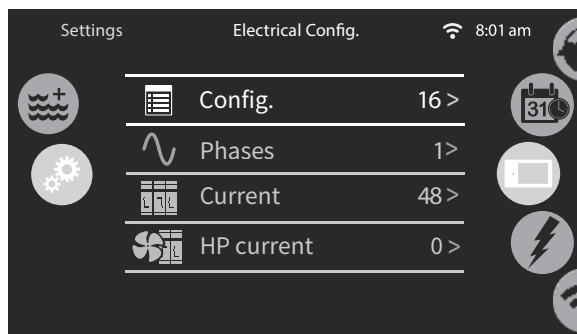

Pour apporter des modifications à la configuration électrique de votre spa de nage, accédez à la configuration électrique section du menu Paramètres. Cependant, avant d'apporter des modifications, contactez un technicien client Master Spas ou un électricien agréé. Pour apporter des modifications, vous aurez besoin d'un mot de passe qui est 5555.

*Le câblage par défaut en usine est une connexion de service monophasée ou unique. La configuration devra être revue et modifiée en conséquence si vous avez câblé le système en utilisant les options de connexion 2 phases/service ou 3 phases/service.

EXIGENCES ÉLECTRIQUES

in.ye-3-ce & in.ye-5-ce Tableaux de configuration

IN.YE-3-CE TABLEAU DE CONFIGURATION

Software #701, rev. 002

Standard config. #	Pump 1	Pump 2	Pump 3	Blower	DIRECT 1	DIRECT 2	Circ. Pump (CP) configuration	Ozone (O3) configuration ¹	Filter cycle daily	Heater
1	2SP (A3) J04-4A	1SP (A1) J04	–	–	240V (A5) JA	–	–	Always On with P1 (A2)	2 X 2 hours with P1	with P1 12A (3kW)
2	2SP (A3) J04-4A	–	–	–	240V (A5) JA	–	–	Always On with P1 (A2)	2 X 2 hours with P1	with P1 12A (3kW)
3	2SP (A3) J24-4A	1SP (A1) J24	–	–	240V (A5) JA	–	–	Always On with P1 (A2)	2 X 2 hours with P1	with P1 12A (3kW)
4	2SP (A3) J24-4A	–	–	–	240V (A5) JA	–	–	Always On with P1 (A2)	2 X 2 hours with P1	with P1 12A (3kW)
5	1SP (A3) J04	1SP (A1) J04	–	–	240V (A5) JA	–	Always On (A2) JA	Always On with CP (A2)	2 daily purges	with CP 12A (3kW)
6	1SP (A3) J24	1SP (A1) J24	–	–	240V (A5) JA	–	Always On (A2) JA	Always On with CP (A2)	2 daily purges	with CP 12A (3kW)
7	2SP (A3) J04-3A	1SP (A1) 9A	–	–	240V (A5) JA	–	–	Always On with P1 (A2)	2 X 2 hours with P1	with P1 12A (3kW)
8	2SP (A3) J04-4A	1SP (A1) J04	–	–	240V (A5) JA	–	–	Always On with P1 (A2)	2 X 2 hours with P1	with P1 12A (3kW)

¹Lorsque l'ozonateur n'est pas contrôlé par un relais, il peut être relié au Circ. Pompe utilisant le câble AMP 9920-401369.

Glossaire

(P1L)	Pompe 1 Petite Vitesse
(CP)	Pompe de Circulation
X	Installée
1SP	Haute Vitesse Uniquement
2SP	Haute et Basse Vitesse
(OUT, AMP, Relay, Tab)	Connecteur de Sortie
J3A-4A	Courant Haut - Bas Débit

IN.YE-5-CE TABLEAU DE CONFIGURATION

Software #700, rev. 002

Standard config. #	Pump 1	Pump 2	Pump 3	Blower	DIRECT 1	DIRECT 2	Circ. Pump (CP) configuration	Ozone (O3) configuration ¹	Filter cycle daily	Heater
1	2SP (A3) J04-3A	1SP (A2) J04	1SP (A4) 9A	–	240V (A5) JA	–	–	Always On with P1 (A1)	2 X 2 hours with P1	with P1 12A (3kW)
2	2SP (A3) J04-3A	1SP (A2) J04	1SP (A4) 9A	–	240V (A5) JA	–	Always On (A1) JA	Always On with CP (A1)	2 daily purges	with CP 12A (3kW)
3	2SP (A3) J04-3A	1SP (A2) J04	–	–	240V (A5) JA	–	–	Always On with P1 (A1)	2 X 2 hours with P1	with P1 12A (3kW)
4	2SP (A3) J04-3A	1SP (A2) J04	–	–	240V (A5) JA	–	Always On (A1) JA	Always On with CP (A1)	2 daily purges	with CP 12A (3kW)
5	2SP (A3) J04-3A	1SP (A2) 9A	–	–	240V (A5) JA	–	–	Always On with P1 (A1)	2 X 2 hours with P1	with P1 12A (3kW)
6	2SP (A3) J04-3A	1SP (A2) J04	–	–	240V (A5) JA	–	Always On (A1) JA	Always On with CP (A1)	2 daily purges	with CP 12A (3kW)

¹Lorsque l'ozonateur n'est pas contrôlé par un relais, il peut être relié au Circ. Pompe utilisant le câble AMP 9920-401369.

Glossaire

(P1L)	Pompe 1 Petite Vitesse
(CP)	Pompe de Circulation
X	Installée
1SP	Haute Vitesse Uniquement
2SP	Haute et Basse Vitesse
(OUT, AMP, Relay, Tab)	Connecteur de Sortie
J3A-4A	Courant Haut - Bas Débit

► REGARDER LES VIDÉOS D'INSTRUCTION: masterspas.com/video-tutorials

ÉTAPES D'INSTALLATION

1. Mettez le spa de nage dans une position finale qui permet l'accès à l'équipement et aux composants du spa de nage. Master Spas recommande de prévoir un espace de 90 cm (3 pi) autour de tous les côtés du spa de nage pour permettre l'accès. Cela permet de disposer d'un espace adéquat pour la maintenance régulière et l'entretien.
2. Retirez les panneaux de jupe « A » et « B » pour accéder aux raccords électriques à l'intérieur du spa de nage. La boîte de jonction (spas de nage MP uniquement), le(s) système(s) de commande du spa de nage et la plupart des équipements de votre spa de nage sont accessibles en retirant les panneaux d'accès « A » et « B ». Reportez-vous au point « Panneau d'accès aux équipements » dans le Glossaire des termes du spa de nage pour trouver un schéma.
3. Assurez-vous que tous les raccords de pompes et de chauffage soient sûrs. Chaque pompe a 2 raccords-union et le chauffage dispose de 2 raccords-union. Les raccords d'un spa de nage nouvellement livré peuvent s'être desserrés lors du transport. Vérifiez que toutes les vannes guillotine sont ouvertes, en position levée. Les vannes guillotine peuvent s'être fermées pendant le transport du spa de nage.
4. Remplissez le spa de nage jusqu'à l'étiquette d'indication du niveau d'eau minimum qui se trouve sur la coque du spa de nage, près de la zone des filtres, ou au moins 2,5 cm (1 po) au-dessus des filtres ou de l'ouverture du logement de filtres. Nous recommandons de remplir le spa de nage par la zone des filtres afin d'aider à réduire la formation de bulles d'air dans le filtre et dans la pompe de chauffage. Le niveau d'eau maximum ne doit pas dépasser de 7,6 cm (3 po) au-dessus de la marque de niveau d'eau minimum. Sur le spa de nage Momentum avec un séparateur transparent en acrylique, il est recommandé de remplir d'abord le côté de nage, puis le côté spa. Pour l'évacuation de l'eau du spa de nage, commencez toujours par le côté spa avant le côté de nage.



Vanne guillotine et raccord-union de la pompe

REMARQUE: Lorsque les températures sont négatives, faites preuve de prudence pour planifier l'installation d'un spa de nage et le remplissage avec de l'eau. Il faut du temps pour que l'eau remplisse le spa de nage et atteigne le niveau d'eau minimum correct. Par temps hivernal, l'eau qui entre dans les différentes conduites et dans les équipements peut alors commencer à geler. Cela pourrait provoquer une immobilisation des pompes jusqu'au dégel, ou pire, provoquer des dégâts par gel au niveau des équipements et des conduites.

5. Allumez l'alimentation du spa de nage. Si votre spa de nage est équipé de deux prises électriques, assurez-vous qu'elles sont toutes les deux alimentées. Le spa de nage passe par son mode d'amorçage. Ceci prend environ 5 minutes. L'objectif du mode d'amorçage est d'aider à garantir que les pompes à jet ont été amorcées avec de l'eau et sont prêtes à fonctionner. Dans certains cas, il peut être nécessaire de purger l'air des pompes des jets de votre spa de nage. Si, après le mode d'amorçage, les pompes du spa de nage fonctionnent sans déplacer d'eau, une bulle d'air peut être présente dans la pompe.

En raison de la nature du débit d'eau et des pompes d'hydrothérapie, sachez que des bulles d'air peuvent se créer dans les pompes. Master Spas a pris les mesures nécessaires pour réduire cette éventualité, toutefois il est possible qu'elle survienne tout de même, particulièrement après le remplissage du spa de nage. Ce service n'est pas couvert par la garantie et des frais d'entretien peuvent s'appliquer. Reportez-vous à la page suivante pour obtenir des instructions sur l'élimination d'une bulle d'air.

6. Assurez-vous que les jets réglables de votre spa de nage sont ouverts en tournant la face de chaque jet.

INSTALLATION INITIALE DU SPA DE NAGE

La plupart des jets de votre spa de nage peuvent être réglés et retirés en tournant la face de chaque jet.

7. Si, après le démarrage, les pompes du spa de nage se mettent en marche et s'arrêtent sans pour autant que de l'eau ne s'écoule par les jets de votre spa de nage, il peut être nécessaire de purger l'air des pompes de votre spa de nage.

En raison de la nature du débit d'eau et des pompes d'hydrothérapie, sachez que des bulles d'air peuvent se créer dans les pompes. Master Spas a pris les mesures nécessaires pour réduire cette éventualité, toutefois il est possible qu'elle survienne tout de même, particulièrement après le remplissage du spa de nage. Ce service n'est pas couvert par la garantie et des frais d'entretien peuvent s'appliquer.

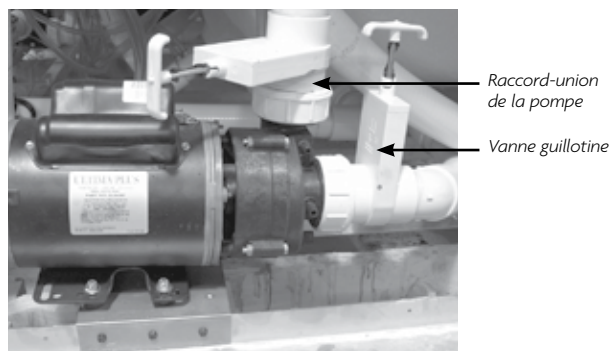

Bulle d'air

Pour débloquer une bulle d'air, desserrez le raccord-union de la pompe sur la décharge de la pompe. Ce raccord de pompe est indiqué par une flèche dans la photo. De l'eau devrait fuir par le raccord une fois la bulle d'air éliminée. Resserrez le raccord et testez la pompe pour vérifier son bon fonctionnement. Répétez ce processus si nécessaire.

8. Réglez la chimie de l'eau en fonction des consignes fournies dans la rubrique « Entretien de l'eau ».
9. Lorsque la couverture est placée sur le spa de nage, l'eau de votre spa de nage chauffe à raison d'environ 1 à 2 °C (3 à 4 °F) par heure. Cela varie en fonction de la taille du spa de nage et des températures ambiantes.
10. Entrez dans les eaux apaisantes de votre nouveau spa de nage Master Spas !
Détendez-vous et profitez.



REGARDER LES VIDÉOS D'INSTRUCTION:
masterspas.com/video-tutorials

COMMANDES SPA DE NAGE – GECKO in.k1000+

L'ÉCRAN PRINCIPAL

EN 17125

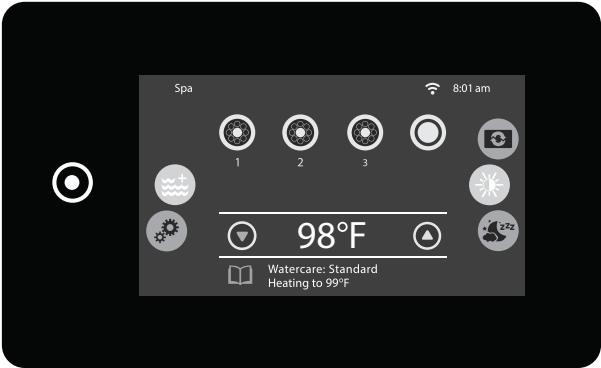

COMMANDES SPA DE NAGE – GECKO in.k1000+

L'ÉCRAN PRINCIPAL

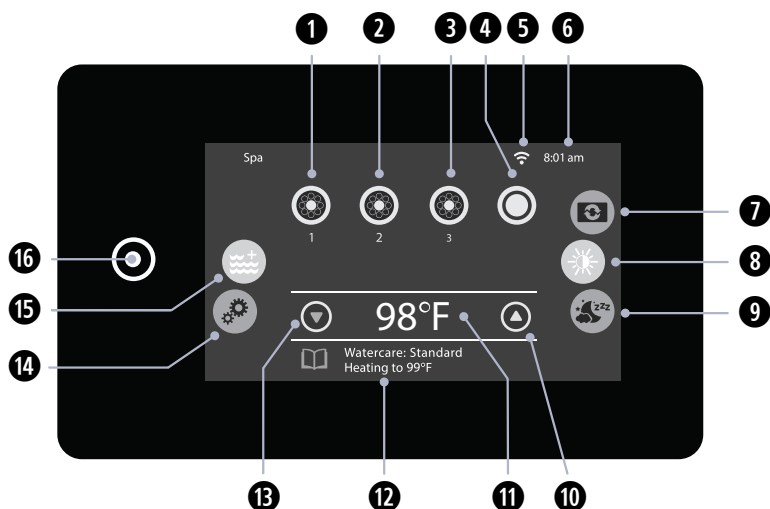

ÉTAT DU SPA DE NAGE

Plusieurs informations ainsi que plusieurs menus peuvent être observés et accessibles depuis l'écran principal de votre spa de nage. Cela comprend l'état de votre spa et la température de l'eau ainsi que des options telles que des menus de paramètres, le réglage de la température de l'eau, des messages et des alertes. Les icônes de contrôle du matériel du spa de nage sont visibles au milieu de l'écran d'accueil, dans le menu par défaut du spa. Des roues de menu sont disposées sur chaque côté de l'écran, et vous permettent de parcourir les différentes options de menu. En bas de l'écran, vous pouvez voir tout message d'erreur ou de maintenance. Le panneau de contrôle comprend aussi une touche tout-en-un, située sur le côté de l'écran.

SIGNIFICATION DES ICÔNES

- | | |
|------------------------------|--|
| ❶ Pompe 1 | ❹ Mode veille |
| ❷ Pompe 2 | ❺ Augmenter la température de consigne |
| ❸ Pompe 3* | ❻ Température de l'eau |
| ❹ Lumières (Allumé/Éteint)** | ❼ Messages et rappels du système sur l'écran |
| ❺ Wi-Fi (si installé)* | ❸ Baisser la température de consigne |
| ❻ Heure | ❻ Menu Paramètres |
| ❼ Orientation de l'écran | ❼ Menu Spa |
| ❸ Page Contraste d'affichage | ❹ Touche tout-en-un |

REMARQUE : après 30 minutes, l'affichage passe automatiquement en mode veille, ce qui éteint l'écran. C'est normal. Touchez l'écran pour réveiller le panneau de commandes.















*Si installé. Le matériel et les options varient selon le modèle.

**Si installé. Les modèles de 19 pieds avec deux plans d'eau (côté nage et côté jacuzzi séparés) ont 1 commande d'éclairage principal qui fonctionne typiquement par le panneau de contrôle latéral du spa uniquement. Le ou les autres panneaux de contrôle du matériel du spa ne vont pas exploiter l'éclairage.

COMMANDES SPA DE NAGE – GECKO in.k1000+

DESCRIPTION DE L'ICÔNE

SIGNIFICATION DES ICÔNES

-  = **Pompe 1** : permet de contrôler la vitesse de la Pompe 1.
-  = **Pompe 2** : permet de contrôler la vitesse de la Pompe 2.
-  = **Pompe 3** : permet de contrôler la vitesse de la Pompe 3 (si installée).
-  = **Lumières ALLUMÉES**  = **Lumières ÉTEINTES**
-  = **Wi-Fi** : s'il est installé, vous verrez cette icône. (Fonctionnalité : ajout après vente)
- Heure** : affiche l'heure que vous avez réglée.
-  = **Orientation de l'écran** : inverse (ou retourne) l'écran.
-  = **Page Contraste d'affichage** : permet de basculer entre le mode contraste Jour et le mode contraste Nuit.
-  = **Mode veille** : permet à l'utilisateur de basculer l'écran en mode veille et d'éviter que des éclabousses provoquent des saisies accidentelles.
-  = **Augmenter la température de consigne** : augmente la température de consigne.
- Température** actuelle de l'eau : affiche la température actuelle de l'eau en °F (Fahrenheit) ou °C (Celsius).
- Messages et rappels du système sur l'écran** : les messages et les rappels s'affichent ici.
-  = **Baisser la température de consigne** : baisse la température de consigne.
-  = **Menu Paramètres** : permet d'accéder aux options du menu Paramètres.
-  = **Menu du matériel du spa** : affiche les icônes du matériel pour le fonctionnement de votre spa.
-  = **Touche tout-en-un** : vous pouvez allumer ou éteindre toutes les pompes en maintenant ce bouton enfoncé.

COMMANDES SPA DE NAGE – GECKO in.k1000+

L'ÉCRAN PRINCIPAL

NAVIGATION

La navigation dans toute la structure du menu se fait à l'aide d'une roue de sélection sur la gauche, qui permet de sélectionner un écran de menu de contrôle principal. Sélectionnez un de ces menus principaux ou utilisez la roue de défilement du sous-menu sur le côté droit de l'écran afin d'accéder à différents contrôles et paramètres additionnels.

La plupart des écrans des menus expirent et reviennent à l'écran principal après 30 secondes d'inactivité.

EXEMPLE DE MENU PRINCIPAL DU Spa

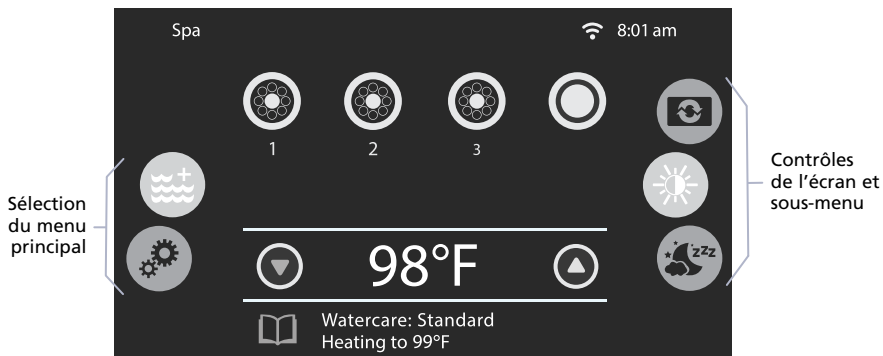

Exemple de menu principal de paramètres

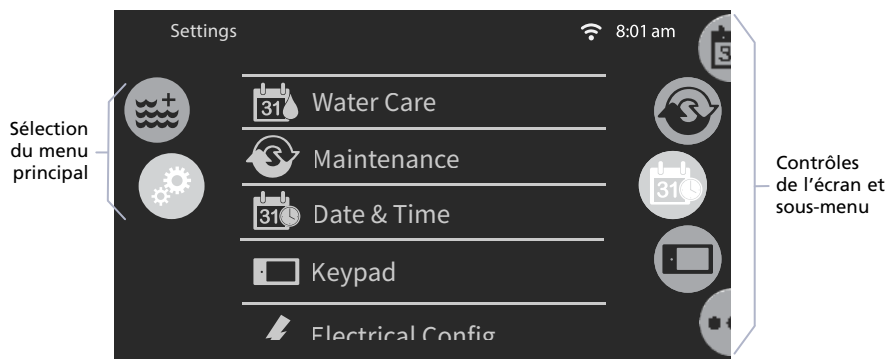

COMMANDES SPA DE NAGE – GECKO in.k1000+

LUMIÈRES ALLUMÉES/ÉTEINTES

DÉMARRER OU ARRÊTER LES ACCESSOIRES

Pour démarrer ou arrêter le fonctionnement d'un accessoire, touchez l'icône associée. Les icônes s'animent ou changent d'apparence quand l'accessoire correspondant est allumé. L'animation s'arrête ou l'icône revient à un aspect inactif quand il est éteint. Certaines icônes de l'écran reflètent la vitesse ou l'état (comme la pompe qui a 2 vitesses, lente et rapide) des équipements en marche sur votre spa. Quand un accessoire a plusieurs états, appuyez sur le bouton jusqu'à ce qu'il atteigne l'état souhaité (par exemple, une pompe à 2 vitesses peut être paramétrée en vitesse lente, rapide, ou de nouveau éteinte).

LUMIÈRES ÉTEINTES

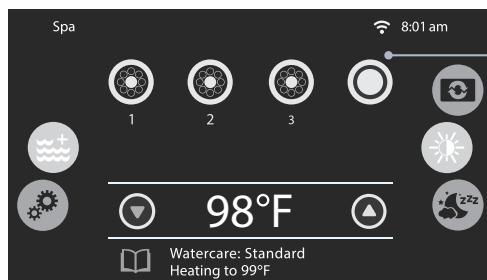

Par exemple, l'icône des lumières n'est pas sélectionnée. Pour activer les lumières, appuyez sur l'icône associée.

LUMIÈRES ALLUMÉES

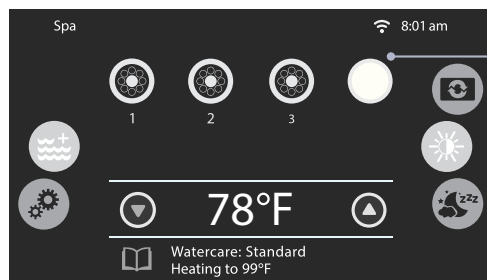

Les lumières ont été allumées. L'icône des lumières passe du gris au jaune pour indiquer qu'elles sont en cours d'utilisation.

COMMANDES SPA DE NAGE – GECKO in.k1000+

PANNEAU DE NAVIGATION

MODE VEILLE

L'écran tactile passe en veille après 3 minutes sans interaction. Vous pouvez également le mettre en mode veille en utilisant le . Cela est fait pour permettre simplement à l'écran de s'éteindre quand il n'est pas utilisé ainsi que d'éviter que des éclaboussements ne provoquent des saisies non intentionnelles lors de son utilisation.

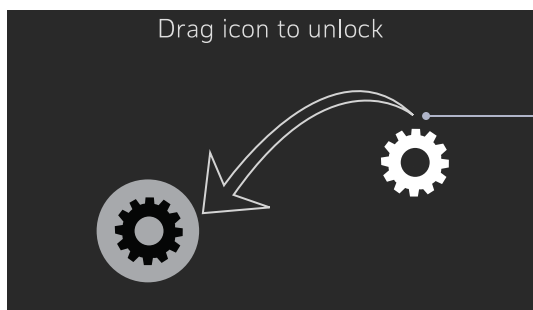

Touchez l'écran pour l'activer de nouveau. Puis, amenez l'icône blanche sur l'icône de couleur afin de déverrouiller l'écran.

TEMPÉRATURE DE L'EAU

La température affichée en grand en bas de l'écran indique la température actuelle de l'eau. Utilisez les icônes haut et bas pour paramétrer la température souhaitée. Le point de consigne s'affiche en bleu. Après 3 secondes sans changement de la température, la température actuelle de l'eau est de nouveau affichée en blanc.

Quand la valeur paramétrée est inférieure à la température actuelle de l'eau, ***Refroidissement à xx.x** s'affiche en dessous. Quand la valeur paramétrée est supérieure à la température actuelle de l'eau, ***Réchauffement à xx.x** s'affiche en dessous.

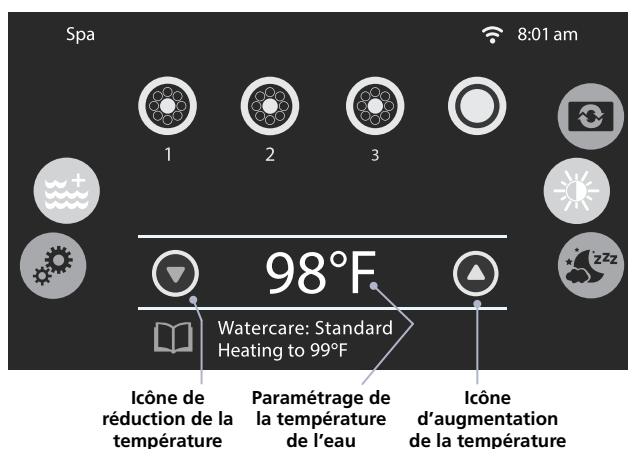

*Les systèmes standard n'ont pas la capacité physique de refroidir l'eau. Le refroidissement de l'eau et l'atteinte de températures de consigne plus faibles dépendent des conditions ambiantes et du temps de fonctionnement du matériel, notamment les durées de filtration.

COMMANDES SPA DE NAGE – GECKO in.k1000+

MENU ET PARAMÈTRES

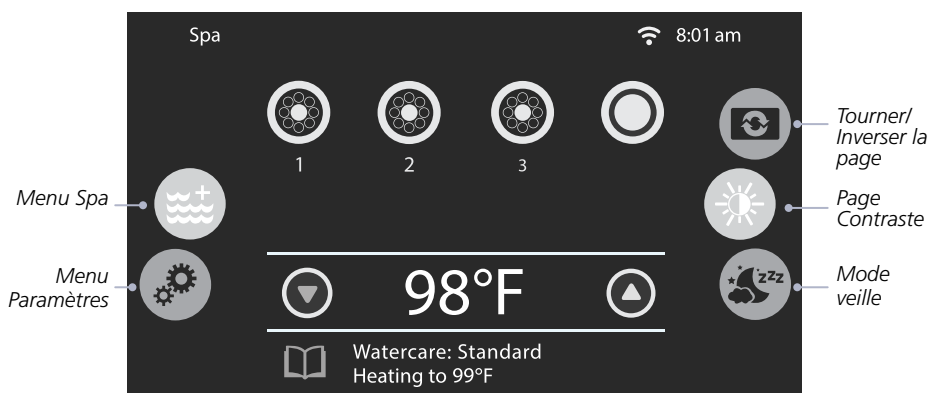

MENUS SPA

Depuis la page d'accueil, vous pouvez accéder aux éléments suivants :

 **Menu de contrôle du matériel du spa**

 **Menu Paramètres**

Pour sélectionner une option, glissez la roue de gauche vers le haut ou le bas jusqu'à ce que l'icône de menu désirée soit en surbrillance au milieu. Un menu sur le côté droit permet d'accéder aux pages Affichage et Contraste depuis le menu principal du spa. Cette roue de sélection change en accédant aux différents menus principaux tels que Paramètres.

TOURNER/INVERSER L'AFFICHAGE

L'icône du menu Affichage  vous amène aux deux options d'orientation de l'écran. Les deux options disponibles sont Normal et Inversé.

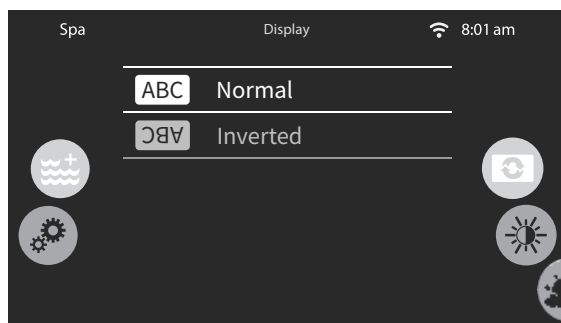

L'orientation de l'écran **Inversé** permet de tourner l'écran sur 180 degrés.

COMMANDES SPA DE NAGE – GECKO in.k1000+

MODES SPA

PAGE CONTRASTE

L'icône de la page Contraste  vous dirige vers la page des options de contraste. Les deux options sont *Contraste Jour* et *Contraste Nuit*.

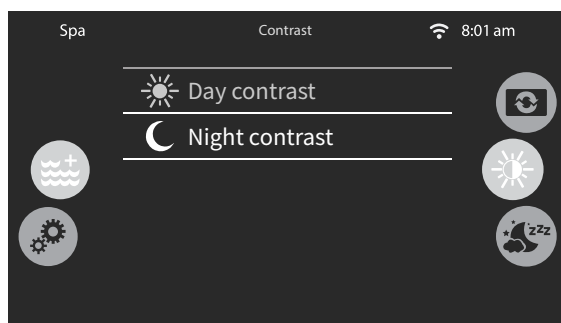

Le contraste Jour affiche des couleurs plus saturées sur un fond plus sombre, pour une meilleure lisibilité de l'écran en cas d'ensoleillement.

Le contraste Nuit a un fond plus clair, ce qui facilite la lecture à faible luminosité.

VEILLE

Le mode veille  vous dirige vers la page pour passer votre clavier en mode veille. Appuyez sur l'icône du milieu de l'écran pour placer votre clavier en mode veille immédiatement.

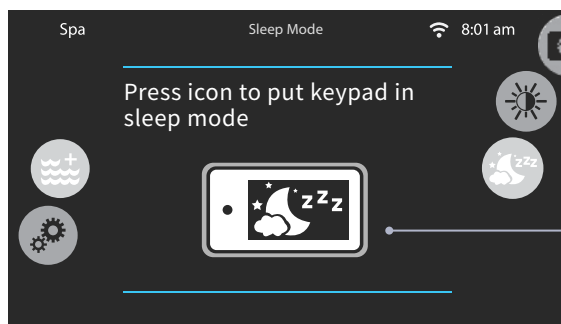

Quand vous appuyez sur cette icône, le clavier passe immédiatement en mode veille.

COMMANDES SPA DE NAGE – GECKO in.k1000+

RÉGLAGES

RÉGLAGES

Les icônes sont mises en surbrillance quand elles sont sélectionnées :

-  *Entretien de l'eau*
-  *Maintenance*
-  *Date et heure*
-  *Clavier*
-  *Configuration électrique*
-  *Wi-Fi*
-  *Divers*
-  *À propos*

Les icônes sont assombries quand elles sont désélectionnées :

-  *Entretien de l'eau*
-  *Maintenance*
-  *Date et heure*
-  *Clavier*
-  *Configuration électrique*
-  *Wi-Fi*
-  *Divers*
-  *À propos*

Pour sélectionner un élément, glissez la roue de droite jusqu'à ce que l'icône souhaitée soit mise en surbrillance au milieu ou appuyez sur le nom du menu.

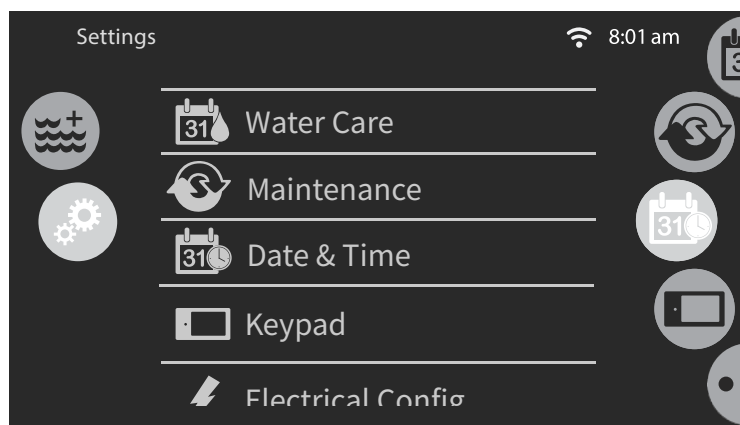

COMMANDES SPA DE NAGE – GECKO in.k1000+

PARAMÈTRES DE L'ENTRETIEN DE L'EAU

ENTRETIEN DE L'EAU

La page Entretien de l'eau permet de définir les paramètres idéals de filtration et de chauffage. Choisissez entre *Absent*, *Standard*, *Économies d'énergie*, *Super économies d'énergie* et *Weekend*, selon votre besoin. Appuyez sur Entretien de l'eau pour choisir vos paramètres. La modification des modes d'entretien de l'eau affecte la façon dont votre spa maintient la température de consigne, ainsi que le moment de filtration/purge. Si vous choisissez de modifier ces modes, le système vous demande de confirmer la modification. Une fois la modification confirmée, une coche verte apparaît sur le mode d'entretien de l'eau actuel sélectionné.

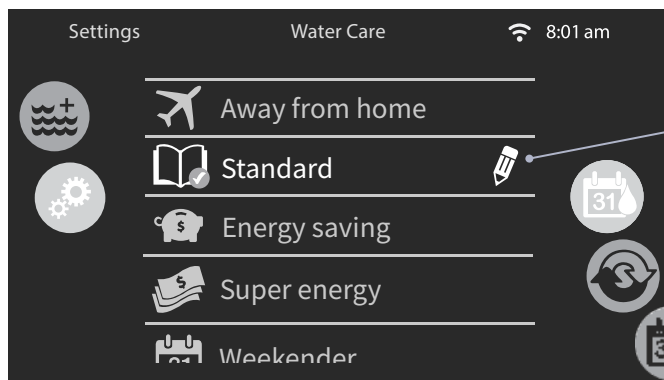

Icône crayon :
Permet de modifier les paramètres d'entretien de l'eau

MODES D'ENTRETIEN DE L'EAU

Vous trouverez ci-dessous une explication de chaque mode disponible dans les paramètres d'entretien de l'eau. Ces modes modifient le moment et la manière dont le spa chauffe l'eau. Avec le minutage « Économie », le spa maintient une température d'eau à 20 °F inférieure à celle de votre température de consigne actuelle. Entrer dans chaque mode et sélectionner l'icône de modification  sur l'écran tactile affiche une vue détaillée de la durée d'opération du mode « Économie » ainsi que du minutage du cycle de filtration/purge pour chaque mode d'entretien de l'eau.



Absent :

Dans ce mode, le spa est toujours en économie, le point de consigne est réduit de 20 °F



Standard :

C'est le mode par défaut en sortie d'usine. Dans ce mode, le spa maintient de manière continue la température de consigne de l'eau comme nécessaire. Le spa exécute également les cycles de filtre et de purge selon les paramètres par défaut (sauf s'ils sont modifiés par l'utilisateur).



Économies d'énergie :

Le spa passe en mode économie lors des heures pleines de la journée et reprend le chauffage normal à la température de consigne le soir et durant toute la journée le weekend.



Super économies d'énergie :

Le spa est toujours en mode économie lors des heures pleines, tous les jours de la semaine (en maintenant une température de consigne normale seulement le soir).



Weekend :

Le spa est en mode économie du lundi au vendredi et maintient la température de consigne le weekend.

COMMANDES SPA DE NAGE – GECKO in.k1000+

PROGRAMMES D'ENTRETIEN DE L'EAU

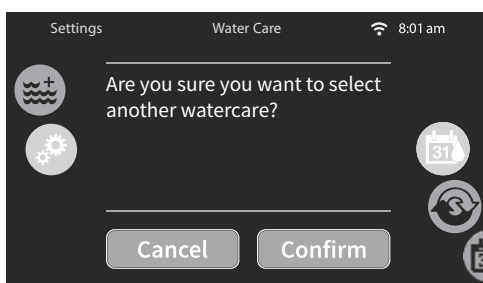

MODIFICATION DE L'ENTRETIEN DE L'EAU ÉCRAN CONTEXTUEL

Quand vous sélectionnez un mode d'entretien de l'eau différent, une fenêtre de confirmation apparaît pour vous demander de confirmer la sélection, afin d'empêcher des sélections non désirées. En effet, ces modes modifient la façon dont le spa maintient la température de l'eau et les moments de filtration/purge.

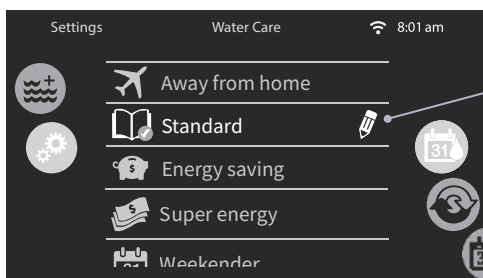

MODIFICATION DES PARAMÈTRES D'ENTRETIEN DE L'EAU

Pour modifier une catégorie d'entretien de l'eau, appuyez sur l'**icône crayon** sur l'extrémité droite du mode d'entretien de l'eau désiré pour ouvrir le menu Entretien de l'eau correspondant.

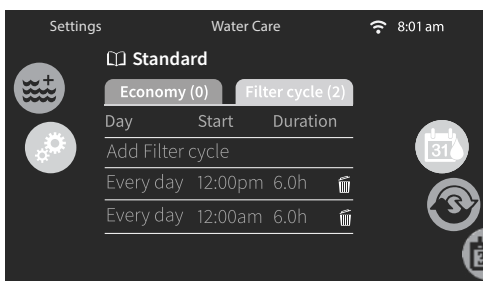

MODIFICATION DES PARAMÈTRES DÉTAILLÉS D'ENTRETIEN DE L'EAU

Appuyez sur l'onglet Économie pour changer les paramètres d'économie et l'onglet de cycle de filtre pour les paramètres de filtre (ou leurs programmes). Vous pouvez ajouter des programmes d'économie ou de filtration en appuyant sur la ligne orange intitulée « Ajouter un cycle de filtration » ou « Ajouter un cycle d'économie ».

Pour supprimer un programme, touchez l'icône de poubelle à l'extrémité droite de la ligne désirée. Confirmer votre action lorsque vous êtes invité à le faire.

Vous pouvez modifier les horaires programmés en les sélectionnant et en paramétrant le programme.

Vous avez différentes possibilités pour le programme (Lun-Ven, weekend, tous les jours, un seul jour). Les programmes sont répétés chaque semaine. Le moment et la durée sont réglés par tranches de 30 minutes. Quand les changements sont effectués, appuyez sur « **confirmer** ». Si vous ne souhaitez conserver aucun changement, appuyez sur « **annuler** » ou utilisez l'icône d'agenda pour revenir en arrière. Vérifiez que vous avez sélectionné le mode désiré d'entretien de l'eau dans le menu principal d'entretien de l'eau.

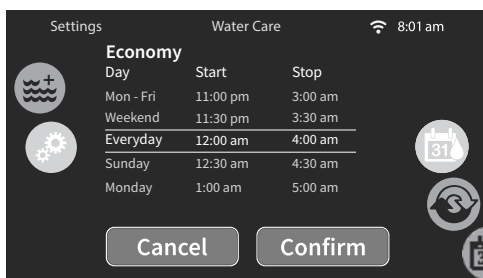

COMMANDES SPA DE NAGE – GECKO in.k1000+

MAINTENANCE

MAINTENANCE

Depuis la page Maintenance , vous pouvez accéder aux rappels comme au mode veille. Pour accéder à l'option souhaitée, appuyez simplement sur l'élément du menu correspondant.

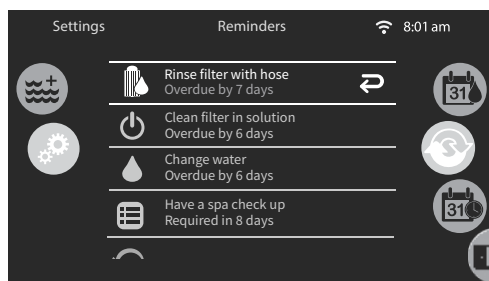
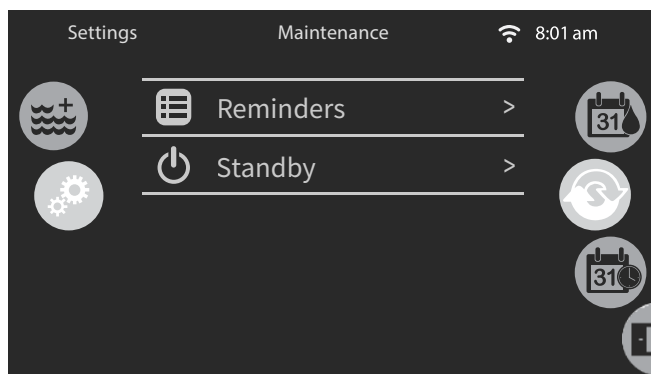

RAPPELS

Le clavier fournira des rappels à propos de la maintenance nécessaire sur votre spa, tels que le rinçage ou le nettoyage du filtre. Chaque tâche a sa propre durée selon son utilisation typique.

Le menu Rappels permet de vérifier le temps restant avant que la maintenance soit nécessaire, ainsi que de réinitialiser le temps une fois que la tâche a été exécutée.

Pour réinitialiser une tâche, sélectionnez-la en appuyant sur la flèche courbée, puis confirmez lorsqu'on vous le demande. Une fois que vous avez confirmé, la tâche est réinitialisée. Vous pouvez également utiliser l'option *Réinitialiser les rappels* pour réinitialiser tous les rappels.

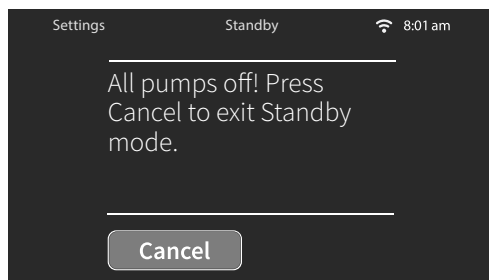

VEILLE

Le mode veille vous permet d'entretenir votre spa (par ex. de changer les filtres). La pompe s'arrête pendant 30 minutes et redémarre automatiquement par la suite. Si vous quittez ce mode ou que le temps s'écoule, le menu normal de contrôle du spa s'affiche et le système recommence à utiliser les pompes normalement.

COMMANDES SPA DE NAGE – GECKO in.k1000+

MAINTENANCE

DATE ET HEURE

Depuis la page date et heure,  vous pouvez changer l'heure et la date. Les instructions se trouvent ci-dessous.

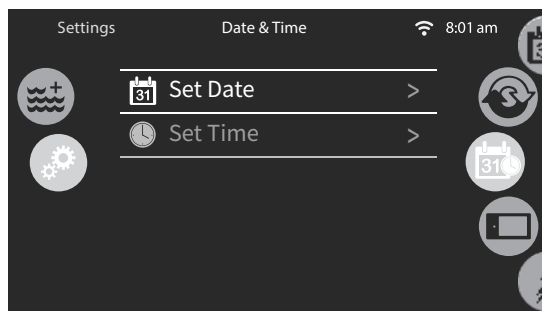

DÉFINIR LA DATE

Dans cette fenêtre, vous pouvez ajuster la date, le mois et le jour. Faites défiler vers le haut ou vers le bas la colonne que vous souhaitez modifier et sélectionnez la valeur souhaitée. Une fois fini, appuyez sur l'icône d'agenda à droite de l'écran.



DÉFINIR L'HEURE

À cet endroit, vous pouvez modifier les heures, les minutes et le format d'affichage. Faites défiler vers le haut ou vers le bas la colonne que vous souhaitez modifier et sélectionnez la valeur souhaitée. Une fois fini, appuyez sur l'icône d'agenda à droite de l'écran.

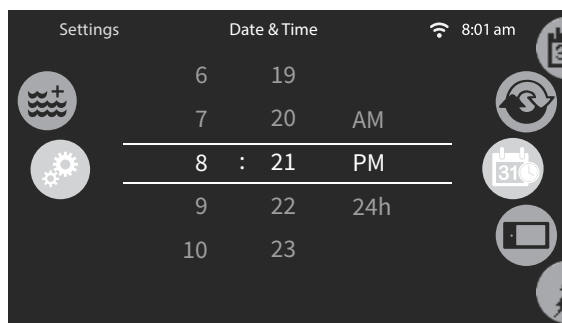

COMMANDES SPA DE NAGE – GECKO in.k1000+

OPTIONS DU CLAVIER

PARAMÈTRES DU CLAVIER

Sur la page du clavier, vous pouvez accéder aux fonctions *Unités de température*, *Affichage*, *Contraste*, *Langue*, *Verrouiller le spa* (optionnel), *Couleur du clavier* (optionnel). Pour sélectionner un élément, glissez la roue de droite jusqu'à ce que l'icône souhaitée soit mise en surbrillance au milieu ou appuyez sur le nom du menu.

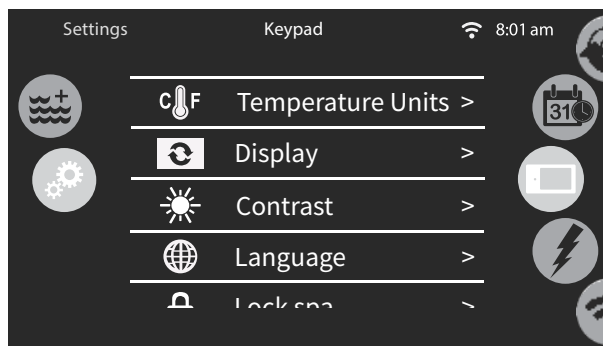

REMARQUE : Faites défiler vers le bas à partir de cet écran par défaut pour voir les fonctions *Verrouiller le spa* et *Couleur du clavier*.

UNITÉS DE TEMPÉRATURE

Cela vous permet de choisir les unités désirées pour afficher la température sur votre spa. Vous avez 2 options : Celsius et Fahrenheit. Appuyez sur la valeur que vous souhaitez sélectionner pour revenir au menu précédent.



PAGE AFFICHAGE

Utilisez cette page pour changer l'orientation de l'écran. Si vous sélectionnez Inverser, l'orientation de l'écran tourne sur 180 degrés par rapport aux paramètres par défaut. Cela peut être réglé dans le menu Spa.

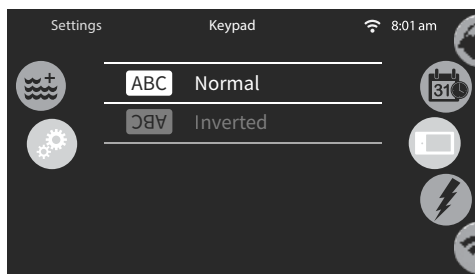

PAGE CONTRASTE

Utilisez cette page pour changer le contraste du clavier. Le contraste Jour utilise un fond d'écran plus sombre et des couleurs plus vives pour faciliter l'utilisation et la lecture à la lumière du jour. Le contraste Nuit utilise un fond d'écran plus clair, tout en désaturant les couleurs pour reposer vos yeux le soir et la nuit. Cela peut être réglé dans le menu Spa.

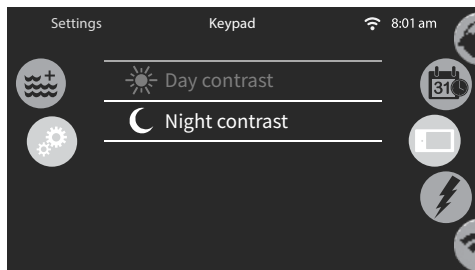

COMMANDES SPA DE NAGE – GECKO in.k1000+

OPTIONS DU CLAVIER

SÉLECTION DE LA LANGUE

Utilisez cette page pour sélectionner la langue d'affichage du clavier.

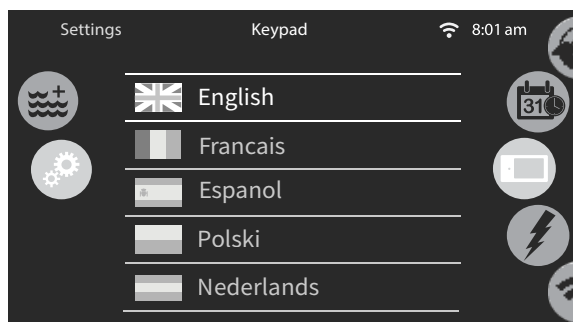

OPTIONS DE LANGUE :

Anglais	Norsk
Français	Svenska
Español	Português
Polski	Italiano
Nederlands	Magyar
Deutsch	Češky

VERROUILLER/DÉVERROUILLER LE CLAVIER (OPTIONNEL)

Quand cette option est activée, l'utilisateur peut verrouiller partiellement ou complètement le clavier. Quand vous souhaitez verrouiller le clavier, il vous sera demandé un code à 4 chiffres. Le même code sera nécessaire pour déverrouiller le clavier. La prochaine fois que vous souhaitez verrouiller le clavier, il vous sera demandé de nouveau le code à 4 chiffres (la même fonctionnalité qu'un coffre dans une chambre d'hôtel). Le clavier peut être déverrouillé avec un code universel de déverrouillage (3732) ou par une réinitialisation du clavier.

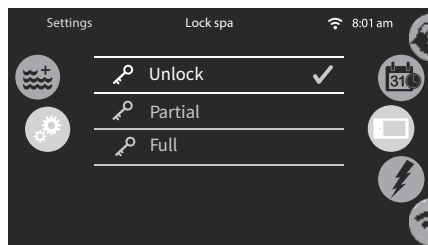

Menu d'affichage **Verrouiller le spa.**

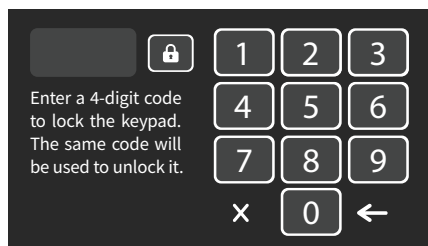

Quand **Verrouillage complet** est sélectionné, toutes les fonctions sont verrouillées.

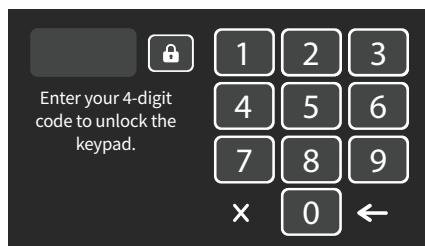

Avec **Verrouillage partiel**, vous pouvez seulement activer du matériel ou des accessoires comme des pompes, les paramètres ne peuvent pas être changés avec ce mode.

COMMANDES SPA DE NAGE – GECKO in.k1000+

MAINTENANCE

COULEUR DU CLAVIER (OPTIONNEL)

Si cette option est disponible (selon la configuration du spa), le bord de la couleur du clavier peut être changé. Huit (8) couleurs prédéfinies sont disponibles.

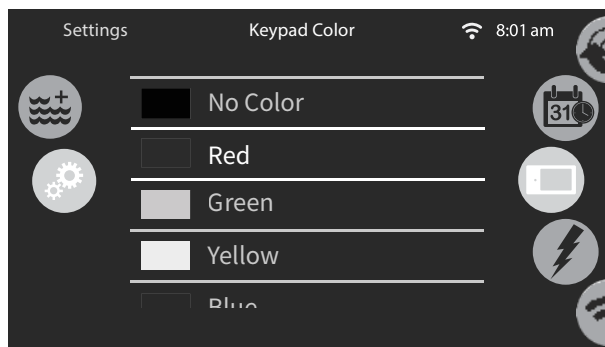

COMMANDES SPA DE NAGE – GECKO in.k1000+

CONFIGURATIONS ÉLECTRIQUES



NE RÉALISEZ PAS DE CHANGEMENT SANS CONSULTER VOTRE DISTRIBUTEUR MASTER SPAS, VOTRE TECHNICIEN DE SERVICE AUTORISÉ ET/OU UN ÉLECTRICIEN AGRÉÉ

Les changements de configurations et de paramètres électriques peuvent provoquer une mauvaise opération, un manque de conformité et/ou une mauvaise configuration électrique sur votre installation électrique en cas de mauvaise configuration.

CONFIGURATION ÉLECTRIQUE

Dans cette section, vous pouvez changer la configuration générale, modifier le nombre de phases, changer l'intensité d'alimentation. Une fois que la modification est effectuée, appuyez sur le bouton Appliquer pendant cinq secondes. Un code peut être demandé pour modifier ces paramètres. Ce code est le suivant : 5555.

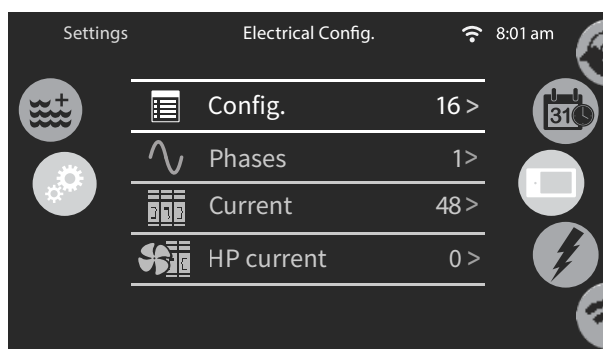

Une fois que la modification est effectuée, appuyez sur le bouton **Appliquer** pendant cinq secondes.

Appliquer

Après confirmation, le clavier se réinitialise afin de reconfigurer le système. Il vous sera demandé de sélectionner les icônes personnalisées utilisées en mode veille. L'une ou l'autre peut être sélectionnée.

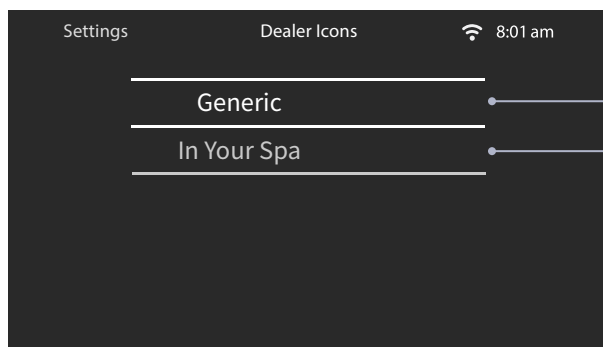

L'une de ces options peut être sélectionnée.

COMMANDES SPA DE NAGE – GECKO in.k1000+

DIVERSES OPTIONS

DIVERS

Ce menu permet de modifier l'option Beau temps et les messages d'information dans le pôle média.

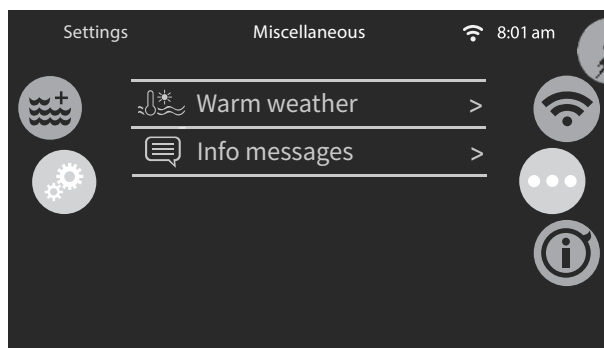

BEAU TEMPS

Quand les pompes fonctionnent, elles produisent de la chaleur, ce qui peut augmenter la température de l'eau. L'option « Beau temps » permet d'ignorer la fonction de surchauffe de la filtration du système. Quand l'option Beau temps est « DÉSACTIVÉE », la fonction de surchauffe de la filtration est désactivée et la filtration de votre spa continue, même si la température de l'eau augmente et dépasse la température de consigne. La protection de sécurité contre la surchauffe n'est pas ignorée et s'activera si la température de l'eau atteint un niveau dangereux.

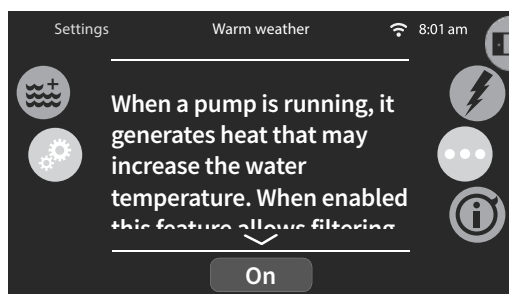

MESSAGES D'INFORMATION

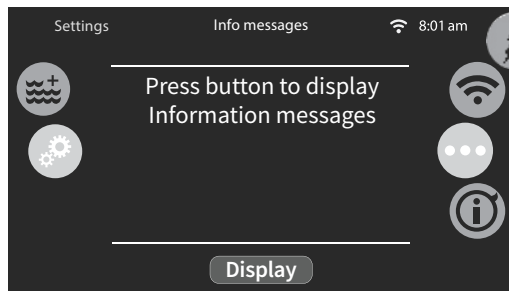

COMMANDES SPA DE NAGE – GECKO in.k1000+

À PROPOS

À PROPOS

Cette section affiche l'information à propos du numéro de logiciel in.k1000+ et les chiffres de révision des différents composants de votre système.

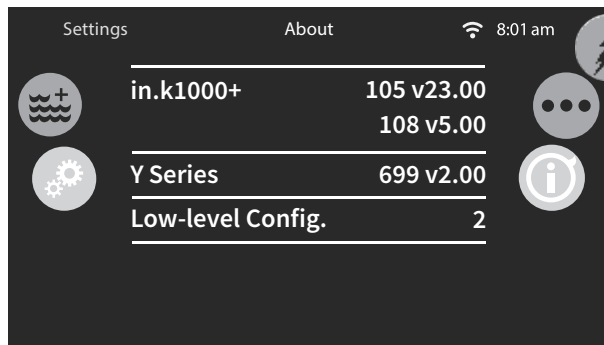

ESSUYER L'ÉCRAN

Ce message apparaît quand trop d'eau est détectée sur l'écran tactile, ce qui affecte et empêche une bonne reconnaissance de l'écran tactile. Essayez l'excédent d'eau.

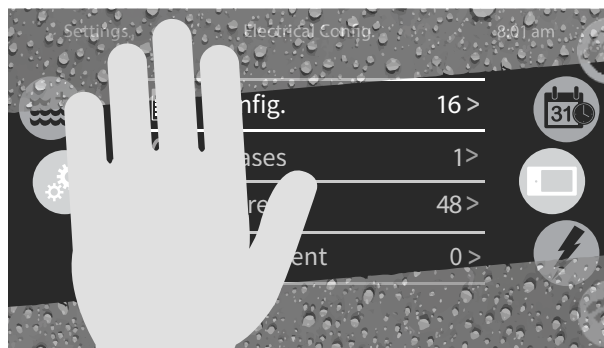

COMMANDES SPA DE NAGE – GECKO in.k1000+

MESSAGES DE DIAGNOSTIC

La liste ci-dessous montre les différents messages de diagnostic qui peuvent apparaître sur l'écran d'accueil, ainsi qu'une description de chaque élément. Il est important de toujours vérifier la présence de messages sur le panneau de contrôle et de contrôler la température de l'eau avant d'y entrer. Traitez et prenez des mesures correctives pour résoudre les messages d'erreur avant de poursuivre l'utilisation et d'entrer dans l'eau.

MESSAGE	DESCRIPTION	ACTION REQUISE
	Aucun message affiché. Affichage sombre. L'alimentation du spa a été coupée.	Vérifiez les disjoncteurs. Éteignez complètement, puis rallumez. Si le disjoncteur ou le spa reste éteint, contactez votre distributeur Master Spas ou un centre de réparation agréé. Vous pouvez contacter un électricien agréé s'il n'y a pas de courant dans le spa alors que les disjoncteurs sont « allumés ».
HL	Débit réduit à travers le chauffage : Le débit d'eau à travers le chauffage n'est peut-être pas assez fort pour diffuser la chaleur depuis l'élément de chauffage. La mise en marche du chauffage va recommencer dans 1 minute environ.	Vérifiez le niveau de l'eau et assurez-vous qu'il soit supérieur ou égal au niveau minimum. Vérifiez que les pompes sont amorcées et qu'elles ne sont pas bloquées par une bulle d'air. Nettoyez les filtres. Vérifiez que les soupapes de succion inférieures sont dégagées et qu'elles ne sont pas obstruées par des débris. Si la pompe chauffante ne fonctionne pas et que le problème persiste, contactez votre distributeur Master Spas ou un centre de réparation agréé.
FLO-LO1FLO-LO2 FLO	Problème de débit – Vérifiez les filtres, la pompe, la présence d'une obstruction ou de bulles d'air et le niveau d'eau	Vérifiez le niveau de l'eau et assurez-vous qu'il soit supérieur ou égal au niveau minimum. Vérifiez que les pompes sont amorcées et qu'elles ne sont pas bloquées par une bulle d'air. Nettoyez les filtres. Vérifiez que les soupapes de succion inférieures sont dégagées et qu'elles ne sont pas obstruées par des débris. Si la pompe chauffante ne fonctionne pas et que le problème persiste, contactez votre distributeur Master Spas ou un centre de réparation agréé.
NO FLO	Absence permanente de débit. Tout le matériel a été éteint.	Vérifiez le niveau de l'eau et assurez-vous qu'il soit supérieur ou égal au niveau minimum. Vérifiez que les pompes sont amorcées et qu'elles ne sont pas bloquées par une bulle d'air. Nettoyez les filtres. Vérifiez que les soupapes de succion inférieures sont dégagées et qu'elles ne sont pas obstruées par des débris. Si la pompe chauffante ne fonctionne pas et que le problème persiste, contactez votre distributeur Master Spas ou un centre de réparation agréé.
HR	Une erreur de matériel a été détectée (possibilité de relais bloqué)	N'ENTREZ PAS DANS L'EAU. La situation peut être dangereuse. Contactez votre distributeur Master Spas ou un centre de réparation agréé.
OH	Surchauffe. La température de l'eau du spa a atteint 108 °F (42 °C).	N'ENTREZ PAS DANS L'EAU. Vérifiez la température de l'eau avec un thermomètre numérique. Si l'eau est égale ou supérieure à 108 °F, retirez le couvercle du spa et laissez l'eau se refroidir. Ou ajoutez de l'eau froide. Une fois en dessous de 107 °F/42 °C, le système du spa peut être réinitialisé en éteignant le disjoncteur, puis en le rallumant. Vérifiez les durées de cycle de filtration. Envisagez de réduire les durées si cela est raisonnable. Si une erreur survient peu de temps après la mise sous tension, contactez votre distributeur Master Spas ou un centre de réparation agréé.
P_r	Les sondes de températures ou le circuit de détection sont défectueux.	N'ENTREZ PAS DANS L'EAU. Contactez votre distributeur Master Spas ou un centre de réparation agréé.
ADH	Température interne élevée.	N'ENTREZ PAS DANS L'EAU. Réviser et réduisez les durées de cycles de filtration afin de réduire le temps de fonctionnement du matériel. Envisagez de programmer leur activation le soir. Considérez éventuellement une aération additionnelle de la zone où se trouve le matériel si l'environnement est très chaud et si la circulation d'air est limitée. Contactez votre distributeur Master Spas ou votre centre de réparation.
SP_{in}	Problème de tension d'entrée	Le câblage du circuit principal doit être vérifié, car une mauvaise alimentation a été détectée. Contactez votre distributeur Master Spas, un technicien de service autorisé ou un électricien agréé.
H_r	Une erreur de matériel a été détectée (fusible thermique)	N'ENTREZ PAS DANS L'EAU. Contactez votre distributeur Master Spas ou un centre de réparation agréé.
LPL	Le système de spa n'a pas de logiciel valide	Contactez votre distributeur Master Spas ou un centre de réparation agréé.
CFLO	Aucun débit	Vérifiez le niveau de l'eau et assurez-vous qu'il soit supérieur ou égal au niveau minimum. Vérifiez que les pompes sont amorcées et qu'elles ne sont pas bloquées par une bulle d'air. Nettoyez les filtres. Vérifiez que les soupapes de succion inférieures sont dégagées et qu'elles ne sont pas obstruées par des débris. Si la pompe chauffante ne fonctionne pas et que le problème persiste, contactez votre distributeur Master Spas ou un centre de réparation agréé.
Comm	Absence de communication entre le panneau de la partie supérieure et le circuit de contrôle principal.	Vérifiez les connexions de câble entre le panneau de contrôle de la partie supérieure et le circuit de contrôle principal. Contactez votre distributeur Master Spas ou un centre de réparation agréé.
Supp	Mauvaise alimentation détectée.	Le câblage du circuit principal doit être vérifié, car une mauvaise alimentation a été détectée. Contactez votre distributeur Master Spas, un centre de réparation agréé ou un électricien agréé.

ENVIRONNEMENTAL

Température de fonctionnement : -4° F (-20° C) à 149° F (65° C)

Température de stockage : -22° F (-30° C) à 185° F (85° C)

MENUS PRINCIPAUX



ICÔNES DE L'ÉCRAN



- | | | |
|---------------------------------------|-------------------------------|---|
| A - Chaleur | F - Éclairage | K - Auxiliaire (Jets 3) |
| B - Mode Prêt | G - Cycle de nettoyage | L - Plage de températures (haut/bas) |
| C - Mode Repos | H - Jets 1 | M - Régler (programmation) |
| D - bba™2 activé | I - Jets 2 | N - Cycle de filtration (1 ou 1 ou les deux) |
| E - Wi-Fi (connexion au cloud) | J - Souffleur | O - AM ou PM (heure) |

*Certaines icônes peuvent ne pas s'appliquer. Les équipements et accessoires varient selon les fabricants et les modèles.

*D - si équipé, les options varient selon les modèles

*E - si équipé, accessoire

*G - ne s'applique pas à tous les systèmes

*I - si équipé, les options varient selon les modèles

*K - si équipé, les options varient selon les modèles

*J - Non applicable

NAVIGATION

La navigation de l'ensemble de la structure du menu s'effectue à l'aide des 2 ou 3 boutons du panneau de commande. Les boutons vers le haut, **WARM**, et vers le bas, **COOL**, sont utilisés pour parcourir les options de menu.

COMMANDES DU SPA DE NAGE: PANNEAU DE COMMANDE TP500S

Le bouton **MENU** s'utilise pour faire son choix dans les différents menus et parcourir chaque section.

Le ou les boutons de température s'utilisent habituellement pour modifier la température de consigne pendant que les chiffres clignotent sur l'écran LCD. Il est possible de quitter les menus en appuyant sur certains boutons. Il suffit d'attendre quelques secondes pour que le fonctionnement du panneau revienne à la normale.

ÉCRANS DE MISE SOUS TENSION

Chaque fois que le système est mis sous tension, une série de chiffres s'affiche. Après la suite de chiffres du démarrage, le système entre en mode Amorçage.

Key

- Indicates Flashing or Changing Segment
- Indicates Alternating or Progressive Message - every 1/2 second
A temperature button, used for "Action"

Waiting time that keeps the last change to a menu item.

***** Waiting time (depends on menu item) that reverts to original setting and ignores any change to that menu item.

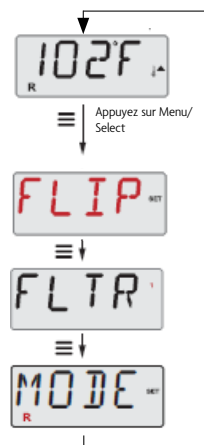

COMMANDES DU SPA DE NAGE: PANNEAU DE COMMANDE TP500S

PREMIÈRE MISE EN MARCHÉ

PRÉPARATION ET REMPLISSAGE

Remplissez le spa de nage jusqu'à son bon niveau de fonctionnement. Avant le remplissage, assurez-vous d'ouvrir tous les jets et vannes du système de plomberie pour permettre l'évacuation d'un maximum d'air de la plomberie et du système de contrôle pendant le processus de remplissage. Il est d'usage de remplir le spa jusqu'au niveau du filtre. Après la mise sous tension au panneau d'alimentation principal, l'écran du panneau en surface affiche des séquences spécifiques. Ces séquences sont normales et affichent diverses informations concernant la configuration des commandes du spa ou du bain à remous.

MODE D'AMORÇAGE

Ce mode dure entre 4 et 5 minutes, ou vous pouvez sortir manuellement du mode d'amorçage après que la/les pompe(s) sont amorcées, en appuyant sur le bouton **WARM** ou.

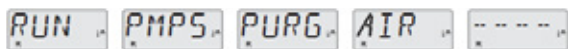

Que le mode d'amorçage se termine automatiquement ou que vous y mettiez fin manuellement, le système lance les opérations normales de chauffage et de filtration à la fin du mode d'amorçage. Pendant le mode d'amorçage, la programmation et le chauffage du système habituel sont désactivés pour permettre à l'utilisateur de compléter le processus d'amorçage sans possibilité d'allumer le chauffage dans des conditions de faible débit ou d'absence de débit. Rien ne s'allume automatiquement, mais la ou les pompes peuvent être activées en appuyant sur les boutons JETS. Si le spa est équipé d'une pompe de circulation dédiée, vous pouvez l'activer en appuyant sur le bouton LIGHT au cours du mode d'amorçage.

AMORÇAGE DES POMPES

Dès que l'écran d'amorçage apparaît sur le panneau, appuyez une fois le bouton « Jets 1 » pour démarrer la pompe 1 à faible vitesse, puis une deuxième fois pour passer en haute vitesse. Si la pompe fonctionne, mais qu'il n'y a pas de débit d'eau après 10 secondes de fonctionnement, éteignez la pompe pendant 5 à 10 secondes puis rallumez-la pendant 5 à 10 secondes. Répétez cette action jusqu'à ce que l'eau commence à s'écouler, cela signifie que la pompe est amorcée. Sélectionnez également les autres pompes afin de les allumer, et effectuez ce processus d'amorçage si nécessaire. Si les pompes ne sont toujours pas amorcées après 4-5 minutes et que l'eau ne coule pas des jets du spa, ne laissez pas les pompes continuer à fonctionner. Éteignez le spa, puis rallumez-le et répétez ce processus.

REMARQUE : éteindre, puis rallumer la pompe lance une nouvelle session d'amorçage de la pompe. Ne le faites pas plus de 5 fois. Si la/les pompe(s) ne s'amorcent pas, coupez l'alimentation du spa et reportez-vous aux instructions pour l'évacuation d'une bulle d'air dans la section Installation initiale du spa.

IMPORTANT : une pompe ne doit jamais fonctionner sans amorçage pendant plus de 2 minutes. Une pompe ne doit en AUCUN cas fonctionner sans amorçage au-delà des 4-5 minutes de mode d'amorçage. Si c'est le cas, la pompe peut être endommagée et le système peut mettre le chauffage sous tension, provoquant une condition de surchauffe.

QUITTER LE MODE D'AMORÇAGE

Vous pouvez quitter manuellement le mode d'amorçage en appuyant sur l'un des boutons de température **WARM** (flèche vers le haut) et **COOL** (flèche vers le bas). À noter que si vous ne quittez pas manuellement le mode Amorçage comme décrit ci-dessus, il se ferme automatiquement après 4-5 minutes. Assurez-vous que la/les pompe(s) a/ont été amorcées(s) à temps. Une fois que le système a quitté le mode d'amorçage, le panneau de commande en surface affiche temporairement l'écran de la température de consigne, mais pas encore la température de l'eau, comme montré ci-dessous. En effet, le système requiert environ 1 minute d'écoulement d'eau à travers le chauffage pour déterminer et afficher la température de l'eau.



COMMANDES DU SPA DE NAGE: PANNEAU DE COMMANDE TP500S

FONCTIONNEMENT DU SPA DE NAGE

POMPES

Appuyez sur le bouton **JETS 1** ou **JETS 2** une fois pour allumer ou éteindre la pompe et passer de basse à haute vitesse, si le spa en est équipé. Si vous laissez fonctionner la pompe, elle s'éteint après son délai d'expiration.

SYSTÈMES SANS POMPE DE CIRCULATION

Pour contrôler la température actuelle de l'eau, le système active automatiquement la pompe 1 réglée sur une vitesse réduite, si nécessaire. Si le spa est en mode prêt, la pompe 1 à vitesse réduite peut s'activer pendant au moins 1 minute toutes les 30 minutes pour contrôler la température de l'eau du spa (cette action se nomme le sondage) et commencer à chauffer si la température de l'eau est descendue sous la température de consigne. Si la température de l'eau reste stable pendant de longues périodes et ne baisse pas, la technologie M8 de votre spa adapte automatiquement ces intervalles de sondage afin de les rendre moins fréquents. Si les conditions de la température de l'eau sont très stables, M8 augmente progressivement la durée entre les intervalles, jusqu'à atteindre 2 heures. Si la température de l'eau commence à baisser de manière significative, le système contrôle la température de l'eau (sondage) plus fréquemment, revenant à des intervalles de 30 minutes. Il reprogramme également les intervalles toutes les 30 minutes lorsque l'utilisateur interagit avec le système (activation de l'équipement, modification des modes de chauffage et de la température de consigne).

La pompe 1 s'exécute automatiquement, programmée en vitesse réduite, lorsque toute autre pompe est allumée (si le spa en est équipé) afin que le système puisse contrôler la température du spa.

Lorsque la vitesse réduite de la pompe 1 est automatiquement activée pour le sondage de la température, le chauffage ou les cycles de filtration, elle ne peut pas être désactivée depuis le panneau de commandes. Cependant, la vitesse élevée de la pompe peut être désactivée.

POMPE DE CIRCULATION

Si le système est équipé d'une pompe de circulation, il est configuré pour fonctionner de deux manières différentes selon le logiciel de commande du système. Le mode de la pompe de circulation ne peut pas être modifié.

1. La plupart des pompes de circulation fonctionnent de manière continue (24 heures) sauf lorsqu'elles s'arrêtent pendant 30 minutes lorsque la température de l'eau atteint 1,5 °C (3 °F) au-dessus de la température de consigne (probable dans les climats chauds ou si la température de consigne est réduite/programmée sous la température actuelle de l'eau). Il s'agit du mode habituel de la plupart des spas équipés d'une pompe de circulation dédiée.

2. Une pompe de circulation programmable se met en marche lorsque le système vérifie la température (sondage), pendant les cycles de filtration ou lorsqu'une autre pompe est active.

FILTRATION ET OZONE

Sur les systèmes sans circulation, la vitesse lente de la pompe 1 et le générateur d'ozone fonctionnent pendant la filtration. Sur les systèmes avec une pompe de circulation dédiée, l'ozone circule en conjonction avec la pompe de circulation.

Le système est programmé en usine avec deux cycles de filtration qui sont exécutés pendant 10 minutes après la mise en route. La durée de filtration est programmable.

Au début de chaque cycle de filtration, la pompe 2 (s'il y en a une) se met brièvement en marche pour purger sa plomberie et maintenir ainsi une bonne qualité de l'eau.

COMMANDES DU SPA DE NAGE: PANNEAU DE COMMANDE TP500S

PROTECTION CONTRE LE GEL

Si les capteurs de température du chauffage détectent une température suffisamment faible, la ou les pompes s'activent automatiquement pour fournir une protection antigel. Les pompes fonctionnent en continu ou par périodes en fonction des conditions. Si les capteurs de température détectent une chute en dessous de 6,7 °C (44 °F) dans le réchauffeur, la pompe s'active automatiquement pour offrir une protection contre le gel. L'équipement reste en marche pendant 4 minutes après que les capteurs ont détecté que la température du spa a atteint 7,2 °C (45 °F) ou plus. Le réchauffeur n'est pas activé pendant la phase de protection contre le gel.

RÉGLAGE DE LA TEMPÉRATURE DE CONSIGNE

Quand vous utilisez un panneau muni de flèches vers le haut et vers le bas (boutons de réglage de la température), si vous appuyez sur l'un d'eux, la température va se mettre à clignoter. Si vous appuyez à nouveau sur un bouton de réglage de la température, vous réglerez la température de consigne, dans le sens indiqué par le bouton. Lorsque l'écran LCD arrête de clignoter, le spa se réchauffe à la nouvelle température de consigne, si nécessaire.

La température peut être programmée entre 27 °C (80 °F) et 37 °C (99 °F). Rappelez-vous que la plage des températures agréables lors de l'utilisation du spa peut être moins élevée que la température maximale sécuritaire. Vérifiez la température de consigne de l'eau et envisagez de la réduire pendant les périodes où le spa n'est habituellement pas utilisé.

APPUYER ET MAINTENIR ENFONCÉ

Si vous appuyez sur un bouton de réglage de la température (**WARM** [flèche vers le haut], **COOL** [flèche vers le bas] ou bouton **TEMP** unique) et que vous le maintenez enfoncé alors que la température clignote, elle continue à changer jusqu'à ce que vous relâchiez le bouton. Sur les modèles de spas à un seul bouton de température, si la limite de la plage de températures élevées est atteinte lorsque le bouton est maintenu, la progression change de sens.

COMMANDES DU SPA DE NAGE: PANNEAU DE COMMANDE TP500S

MODE : PRÊT ET REPOS

Pour que le spa chauffe, il faut qu'une pompe fasse circuler de l'eau à travers le chauffage. La pompe qui remplit cette fonction est appelée « pompe de chauffage ».

La pompe peut être soit une pompe 1 à 2 vitesses, soit une pompe de circulation.

Si la pompe du chauffage est une pompe 1 à deux vitesses, le **mode Prêt** (indiqué par **R**) fait circuler l'eau de manière périodique, en utilisant la pompe 1 à basse vitesse afin de maintenir une température de l'eau constante, chauffer l'eau si nécessaire et rafraîchir l'affichage des températures. Cette opération est connue sous le nom de « sondage ».

MODE REPOS

Le mode Repos (indiqué par **R**) ne permet le chauffage que pendant les cycles de filtration programmés. Puisque le sondage n'a pas lieu, il est possible que l'affichage de la température ne montre pas la température actuelle avant que la pompe principale ait fonctionné pendant une minute ou deux. Utiliser le mode Repos n'est pas recommandé en dessous de la température de gel.

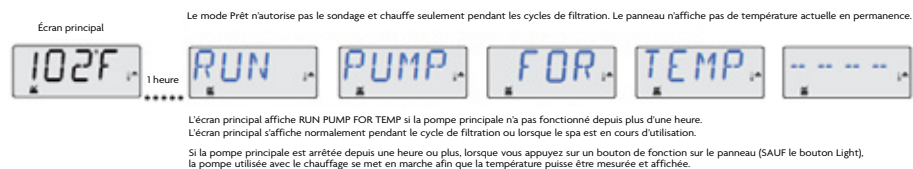
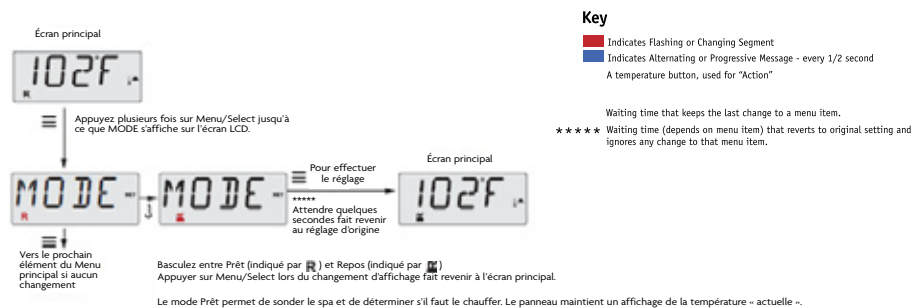

MODE PRÊT/EN REPOS

L'icône PRÊT/REPOS **R** s'affiche à l'écran si le spa est en mode Repos et que le bouton « Jets » est activé. On suppose que le spa est en cours d'utilisation et sera chauffé jusqu'à la température de consigne. La pompe principale fonctionne jusqu'à ce que la température de consigne soit atteinte ou jusqu'à ce qu'une heure se soit écoulée. Après 1 heure, le système repasse en mode Repos. Ce mode peut aussi être réinitialisé par le biais du menu Mode, en modifiant le mode.

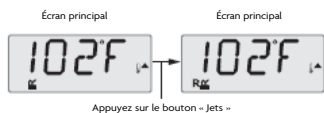

COMMANDES DU SPA DE NAGE: PANNEAU DE COMMANDE TP500S

INVERSION (DE L’AFFICHAGE)

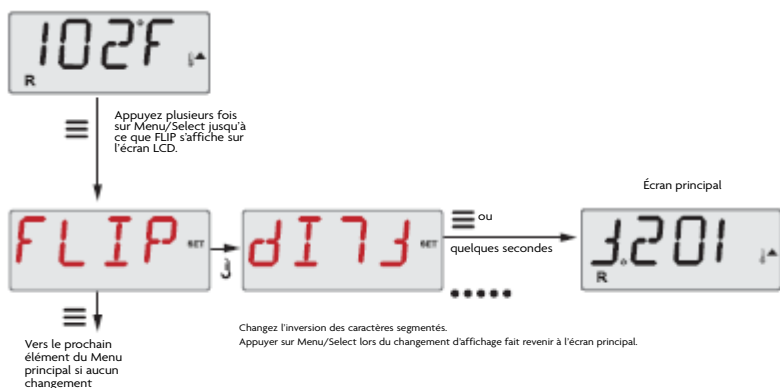

RÉGLAGE DE LA FILTRATION

FILTRATION PRINCIPALE

Les cycles de filtration sont réglés avec une durée. Chaque paramètre peut être réglé par incréments de 1 heure. La durée par défaut est de 4:30. Le cycle de filtration commence quelques minutes après la mise sous tension du spa.

Key

- Indicates Flashing or Changing Segment
- Indicates Alternating or Progressive Message - every 1/2 second
- A temperature button, used for "Action"

Waiting time that keeps the last change to a menu item.

***** Waiting time (depends on menu item) that reverts to original setting and ignores any change to that menu item.



CYCLES DE PURGE

Pour maintenir des conditions saines, les pompes secondaires se mettent en route brièvement au début de chaque cycle de filtration pour purger l'eau de leur plomberie.

COMMANDES DU SPA DE NAGE: PANNEAU DE COMMANDE TP500S

MESSAGES GÉNÉRAUX

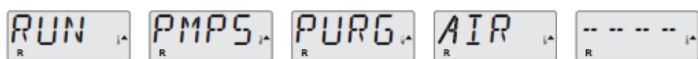

MODE D'AMORÇAGE

Chaque fois que le spa est mis sous tension, il entre en mode d'amorçage. L'objectif du mode d'amorçage est de permettre à l'utilisateur de faire fonctionner chaque pompe et de vérifier manuellement si elles sont amorcées (si l'air est purgé) et si l'eau s'écoule. Cela requiert habituellement d'observer la sortie de chaque pompe, ce qui n'est généralement pas possible pendant le fonctionnement normal. Le mode d'amorçage dure 4 minutes, mais vous pouvez le quitter avant en appuyant sur n'importe quel bouton de réglage de la température. Le chauffage ne doit pas fonctionner pendant le mode d'amorçage.

REMARQUE : si votre spa dispose d'une pompe de circulation dédiée, elle s'allume avec les jets 1 pendant le mode d'amorçage. La pompe de circulation dédiée fonctionne par elle-même lorsque vous quittez le mode d'amorçage.



TEMPÉRATURE DE L'EAU INCONNUE

Une fois que la pompe a fonctionné pendant 1 minute, la température s'affiche.

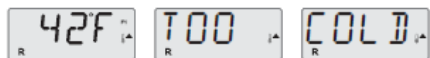

TROP FROIDE - PROTECTION ANTIGEL

Une condition de gel potentiel a été détectée, ou le commutateur de gel Aux est fermé. Toutes les pompes sont activées, ainsi que la soufflerie, une à la fois ou toutes en même temps, selon la conception de votre système. Toutes les pompes ainsi que le souffleur sont en marche pendant au moins 4 minutes après la fin de la condition de gel potentiel, ou lorsque le commutateur de gel Aux s'ouvre.

Dans certains cas, les pompes peuvent s'allumer et s'éteindre et le chauffage peut fonctionner en mode protection antigel.

Il s'agit d'un message de fonctionnement, pas d'une indication d'erreur.



L'EAU EST TROP CHAUDE

L'un des capteurs de température de l'eau a détecté une température de l'eau de 43,3 °C (110 °F) et les fonctions du spa sont désactivées. Le système est auto-réinitialisé si la température de l'eau du spa est inférieure à 42,2 °C (108 °F). Vérifiez si la pompe fonctionne de façon prolongée ou si la température ambiante est élevée.

AVERTISSEMENT J29

Le cavalier J29 sert généralement d'entrée pour la Désactivation du chauffage. Il ne devrait donc pas être court-circuité à la mise sous tension. Ce message s'affiche si J29 est court-circuité à la mise sous tension.

COMMANDE DU SPA DE NAGE: PANNEAU DE COMMANDE TP500S

MESSAGES RELATIFS AU CHAUFFAGE



ÉCOULEMENT RÉDUIT À TRAVERS LE CHAUFFAGE (HFL)

Le débit d'eau à travers le chauffage n'est peut-être pas assez fort pour diffuser la chaleur depuis l'élément de chauffage. Le démarrage du chauffage recommence après environ 1 minute. Reportez-vous à la section « Vérifications relatives au débit » ci-dessous.



ÉCOULEMENT RÉDUIT À TRAVERS LE CHAUFFAGE (LF)*

L'écoulement d'eau à travers le chauffage n'est pas assez fort pour diffuser la chaleur depuis l'élément de chauffage et par conséquent, le chauffage a été désactivé. Voir « Vérifications relatives au débit » ci-dessous. Une fois le problème résolu, appuyez sur un bouton pour réinitialiser et commencer la mise en marche du chauffage.

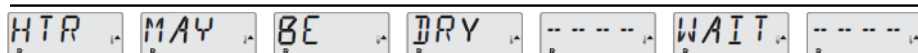

LE CHAUFFAGE PEUT-ÊTRE SEC (DR)*

Le chauffage est peut-être sec ou il n'y a peut-être pas assez d'eau pour le démarrer. Le spa est hors tension pendant 15 minutes. Appuyez sur n'importe quel bouton pour réinitialiser le chauffage. Voir « Vérifications relatives au débit » ci-dessous.

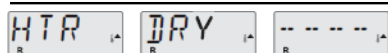

LE CHAUFFAGE EST SEC*

Il n'y a pas assez d'eau pour le démarrer. Le spa est hors tension. Une fois le problème résolu, appuyez sur un bouton pour réinitialiser et recommencer la mise en marche du chauffage. Voir « Vérifications relatives au débit » ci-dessous.



LE CHAUFFAGE EST TROP CHAUD (OHH)*

Un des capteurs de température de l'eau a détecté 118 °F (47,8 °C) dans le chauffage et par conséquent, le spa est éteint. Vous devez appuyer sur n'importe quel bouton pour réinitialiser, lorsque la température est inférieure à 42,2 °C (108 °F). Voir « Vérifications relatives au débit » ci-dessous.

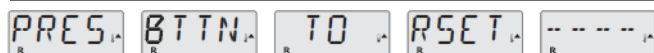

UN MESSAGE DE RÉINITIALISATION PEUT S'AFFICHER AVEC D'AUTRES MESSAGES

Certaines erreurs peuvent exiger la coupure ou la restauration de l'alimentation.

VÉRIFICATIONS RELATIVES AU DÉBIT

Vérifiez que les filtres ne sont pas obstrués. Tentez de nettoyer ou de remplacer les filtres (particulièrement si le spa est équipé d'une pompe de circulation 24 h/24). Vérifiez si le niveau d'eau est faible, si le flux d'aspiration est restreint (par exemple, par des feuilles ou des débris contre les raccords d'aspiration au fond de la coque du spa), si les vannes sont fermées, si trop de jets sont fermés, l'amorçage de la pompe et s'il existe une condition de cavitation dans la pompe (reportez-vous à la section Installation initiale du spa pour les instructions afin de libérer les éventuelles bulles d'air de la pompe). Sur certains systèmes, même si le spa est éteint en raison d'une condition d'erreur, certains éléments du matériel peuvent s'allumer occasionnellement pour continuer à surveiller la température ou vérifier si la protection antigel est nécessaire.

* Ce message peut être réinitialisé depuis le panneau de commande en surface, en appuyant sur n'importe quel bouton.

COMMANDES DU SPA DE NAGE: PANNEAU DE COMMANDE TP500S

MESSAGES RELATIFS AU CAPTEUR



MAUVAIS ÉQUILIBRE DU CAPTEUR

Les capteurs de température sont PEUT-ÊTRE désynchronisés de 1 ou 2 °C (2 ou 3 °F). Contactez votre revendeur Master Spas ou le centre de réparation.

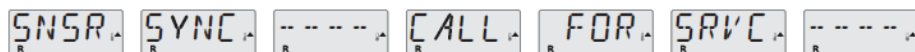

MAUVAIS ÉQUILIBRE DU CAPTEUR*

Les capteurs de température ne se sont pas équilibrés et sont restés désynchronisés pendant plus d'1 heure. Communiquez avec votre revendeur Master Spas ou votre centre de réparation.

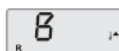
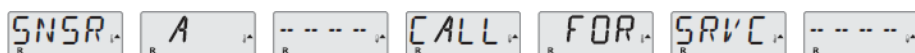

Un capteur de température ou circuit de capteur est en panne. Communiquez avec votre revendeur Master Spas ou votre centre de réparation.

MESSAGES DIVERS



AUCUNE COMMUNICATION

Le panneau de commande ne reçoit pas les communications du système. Communiquez avec votre revendeur Master Spas ou votre centre de réparation.



°F OU °C EST REMPLACÉ PAR °T

Le système de commande est en mode Test. Communiquez avec votre revendeur Master Spas ou votre centre de réparation.

* Ce message peut être réinitialisé depuis le panneau de commande en surface, en appuyant sur n'importe quel bouton.

COMMANDES DU SPA DE NAGE: PANNEAU DE COMMANDE TP500S

MESSAGES RELATIFS AU SYSTÈME



PANNE DE MÉMOIRE - ERREUR DE SOMME DE CONTRÔLE*

Le test de la somme de contrôle des programmes du système a échoué à la mise sous tension. Cela indique un problème avec le micrologiciel (programme de fonctionnement). Communiquez avec votre revendeur Master Spas ou votre centre de réparation.



AVERTISSEMENT MÉMOIRE - RÉINITIALISATION PERSISTANTE DE LA MÉMOIRE*

S'affiche après toute modification de configuration du système. Contactez votre revendeur Master Spas ou votre entreprise de réparation si ce message s'affiche plus d'une fois ou s'il s'affiche après que le système a fonctionné normalement pendant un bon moment.

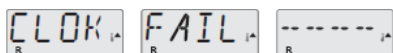

PANNE DE MÉMOIRE - ERREUR DE L'HORLOGE*

Communiquez avec votre revendeur Master Spas ou votre centre de réparation.

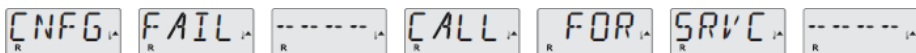

ERREUR DE CONFIGURATION – LE SPA DE NAGE NE DÉMARRE PAS

Communiquez avec votre revendeur Master Spas ou votre centre de réparation.



DÉFAILLANCE DDFT – LE SYSTÈME N'A PAS PU TESTER/DÉCLENCHER LE DDFT

AMÉRIQUE DU NORD SEULEMENT. Peut indiquer une installation non sécurisée. Contactez votre revendeur, votre centre de réparation ou un électricien.



IL SEMBLE QU'UNE POMPE SOIT RESTÉE ALLUMÉE

L'eau est peut-être surchauffée. METTEZ LE SPA HORS TENSION. N'ENTREZ PAS DANS L'EAU. Communiquez avec votre revendeur Master Spas ou votre centre de réparation.

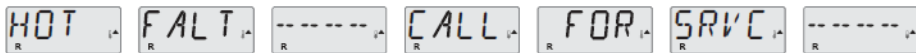

UNE POMPE SEMBLE ÊTRE RESTÉE ALLUMÉE À LA DERNIÈRE MISE SOUS TENSION DU SPA

METTEZ LE SPA HORS TENSION. N'ENTREZ PAS DANS L'EAU.

Communiquez avec votre revendeur Master Spas ou votre centre de réparation.



LE NIVEAU D'EAU EST TROP BAS

Certains systèmes sont dotés d'un détecteur de niveau d'eau. Ce message s'affiche si le niveau d'eau détecté est trop bas.

VOUS ENTRAÎNER OU NAGER DANS VOTRE SPA DE NAGE

Les grands jets regroupés à l'extrémité de votre spa de nage créent un débit d'eau contre lequel vous entraîner. Le débit d'eau pour ces jets d'entraînement est contrôlé par la/les pompe(s) des jets ainsi que les commandes de la vanne de dérivation de l'eau. Vous pouvez faire varier la puissance du débit d'eau en allumant ou en éteignant la/les pompe(s) depuis le panneau de commandes du spa, tout en ajustant les grandes vannes de dérivation d'eau* le long du périmètre supérieur du spa. En utilisant les commandes de la/des pompe(s) et des vannes de dérivation de l'eau*, vous pouvez dériver plus ou moins d'eau à travers ces jets afin de faire varier la puissance du courant. Il est recommandé d'éteindre les pompes des jets avant d'ajuster les commandes des vannes de dérivation d'eau*. Pour connaître l'emplacement des dispositifs de dérivation et les options des commandes de la pompe, reportez-vous aux schémas de commande de la pompe dans la section Commandes du spa de nage.

*Si installé.

COMMANDES DU SPA DE NAGE - DIAGRAMME DE COMMANDE DE LA POMPE

INT THERAPOOL SE

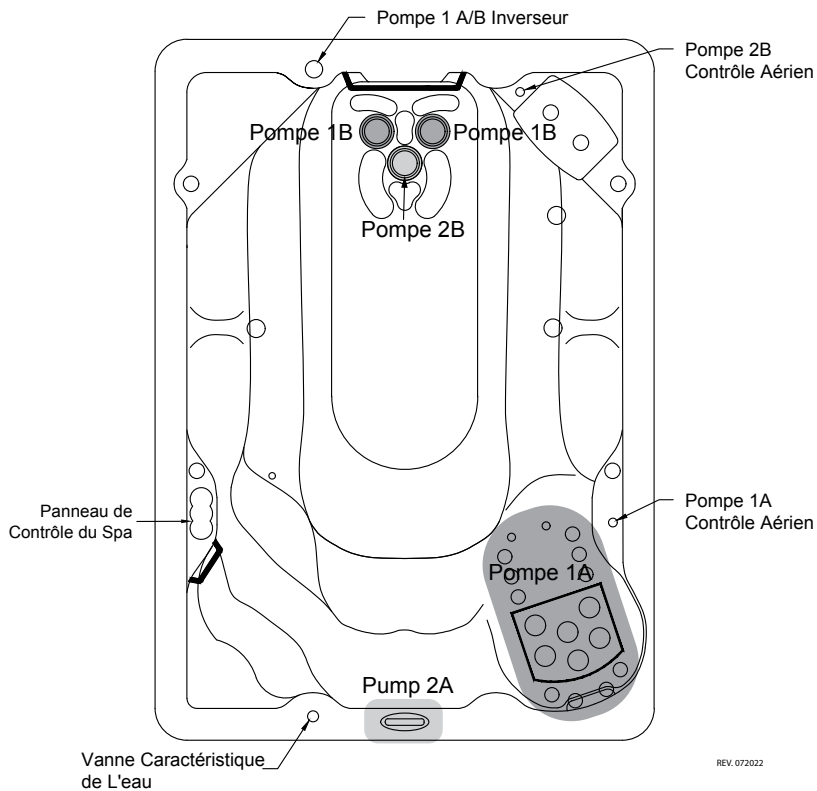

COMMANDES DU SPA DE NAGE - DIAGRAMME DE COMMANDE DE LA POMPE

INT THERAPOOL D

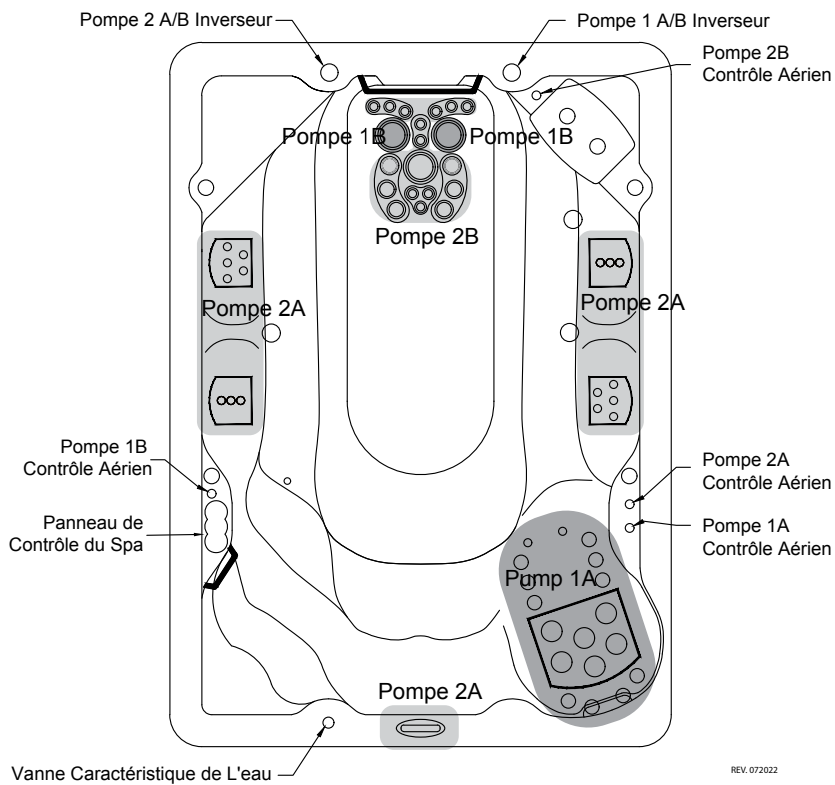

COMMANDES DU SPA DE NAGE - DIAGRAMME DE COMMANDE DE LA POMPE

INT THERAPOOL 13

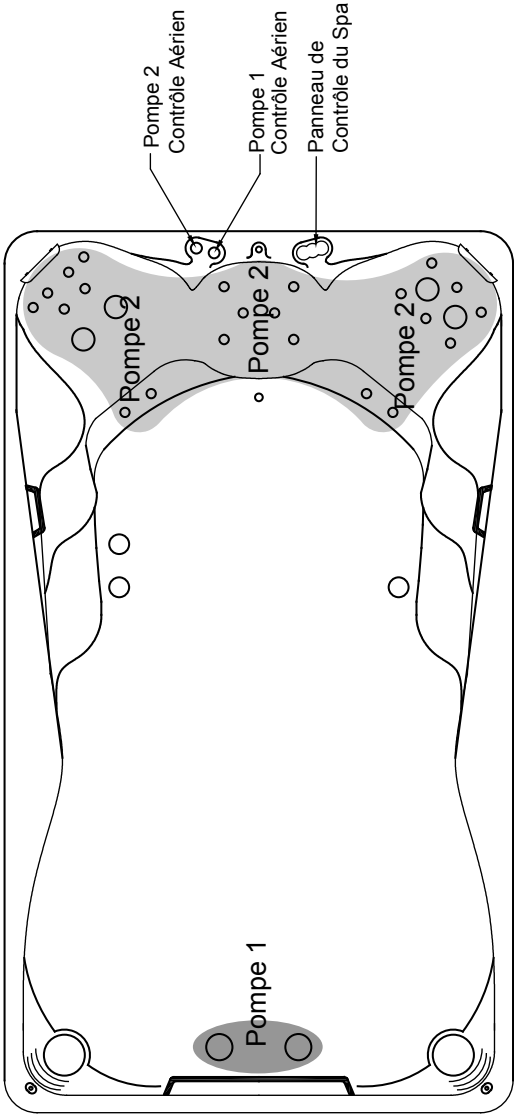

REV 08/2022

COMMANDES DU SPA DE NAGE - DIAGRAMME DE COMMANDE DE LA POMPE

INT THERAPOOL 15

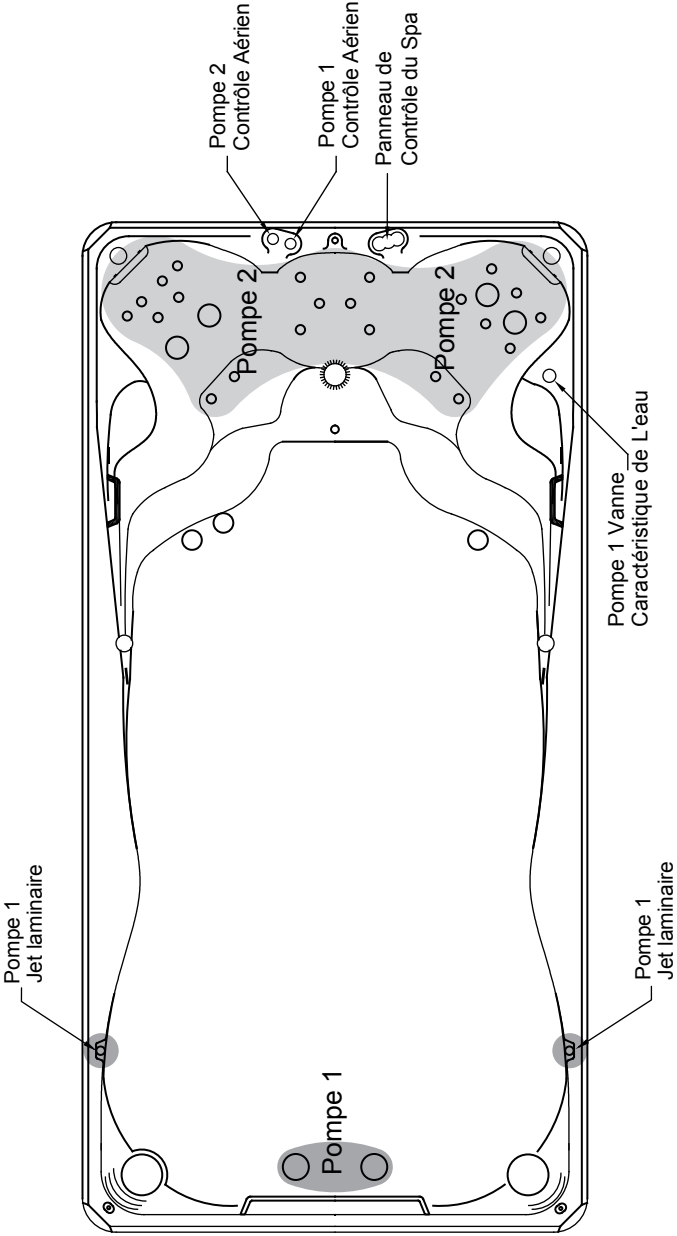

REV/07/2022

COMMANDES DU SPA DE NAGE - DIAGRAMME DE COMMANDE DE LA POMPE

INT TRAINER 12

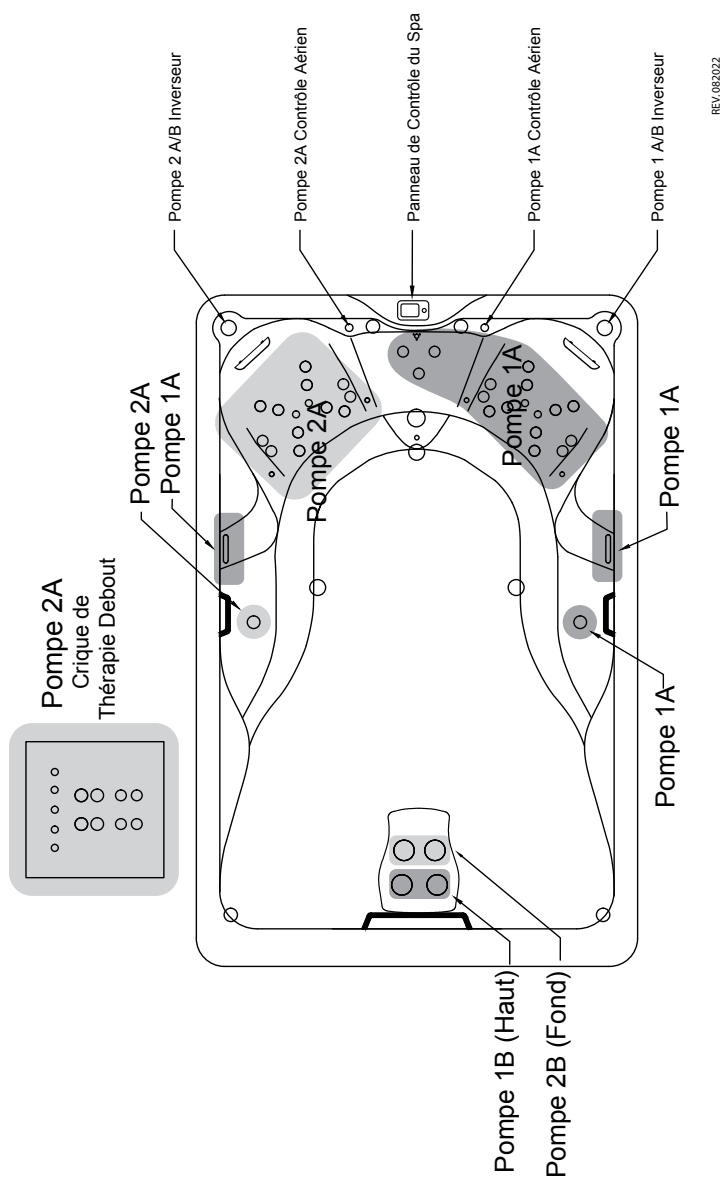

COMMANDES DU SPA DE NAGE - DIAGRAMME DE COMMANDE DE LA POMPE

INT TRAINER 15 & 15D

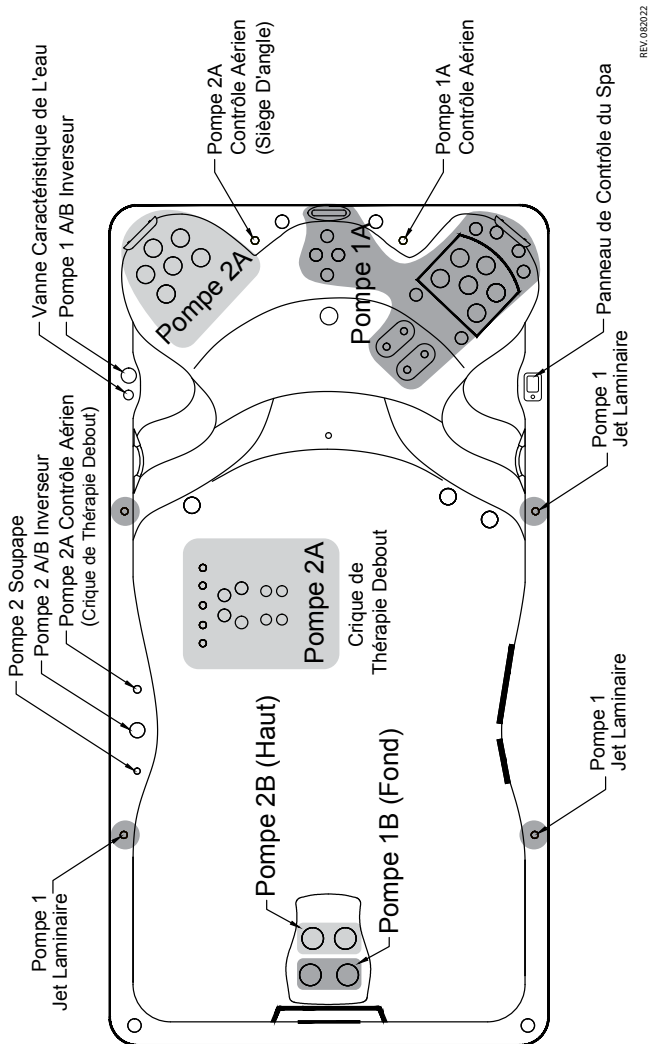

COMMANDES DU SPA DE NAGE - DIAGRAMME DE COMMANDE DE LA POMPE

INT TRAINER 18D

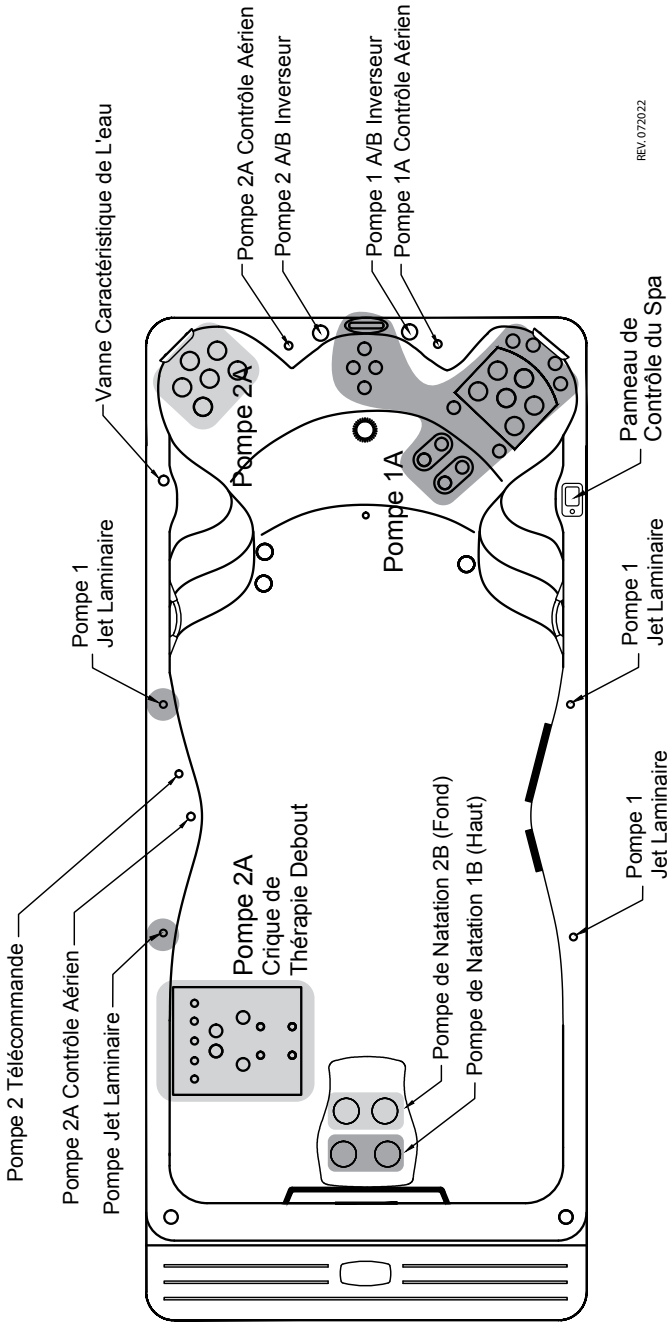

REV.07/2022

COMMANDES DU SPA DE NAGE - DIAGRAMME DE COMMANDE DE LA POMPE

INT TRAINER 19 & 19D

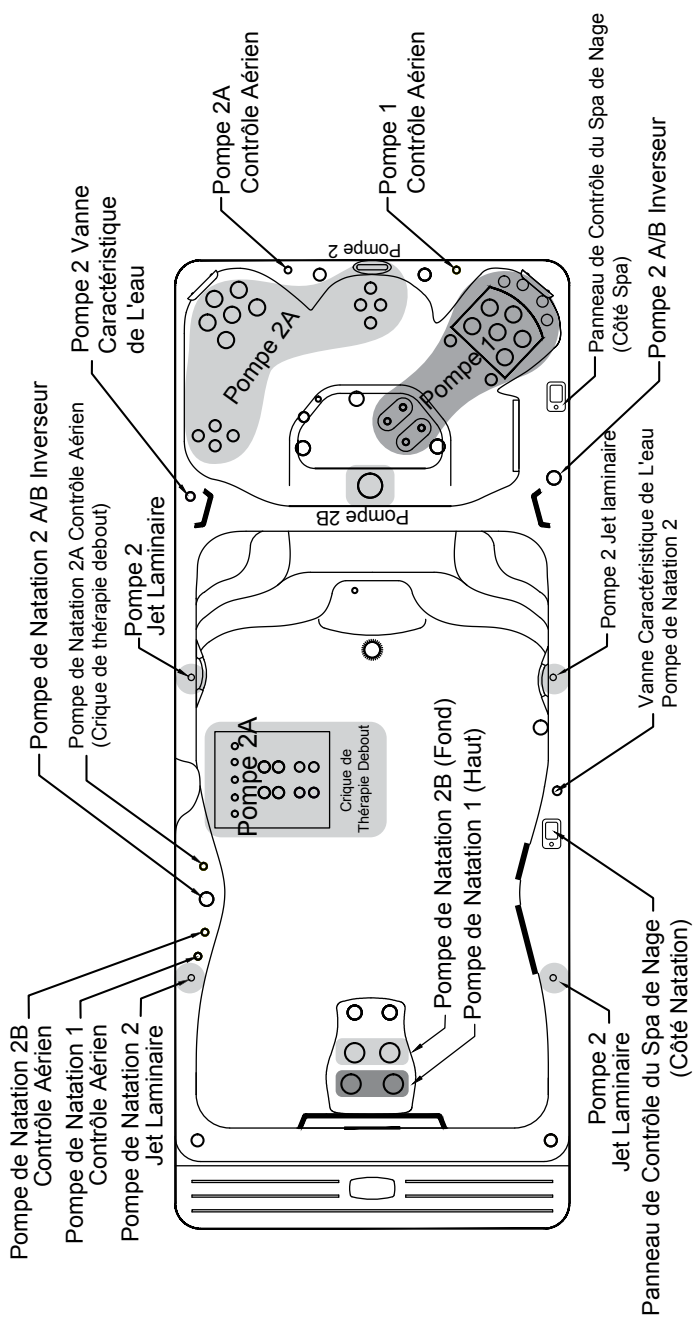

REV. 07/2022

COMMANDES DU SPA DE NAGE - DIAGRAMME DE COMMANDE DE LA POMPE

INT CHALLENGER 15D

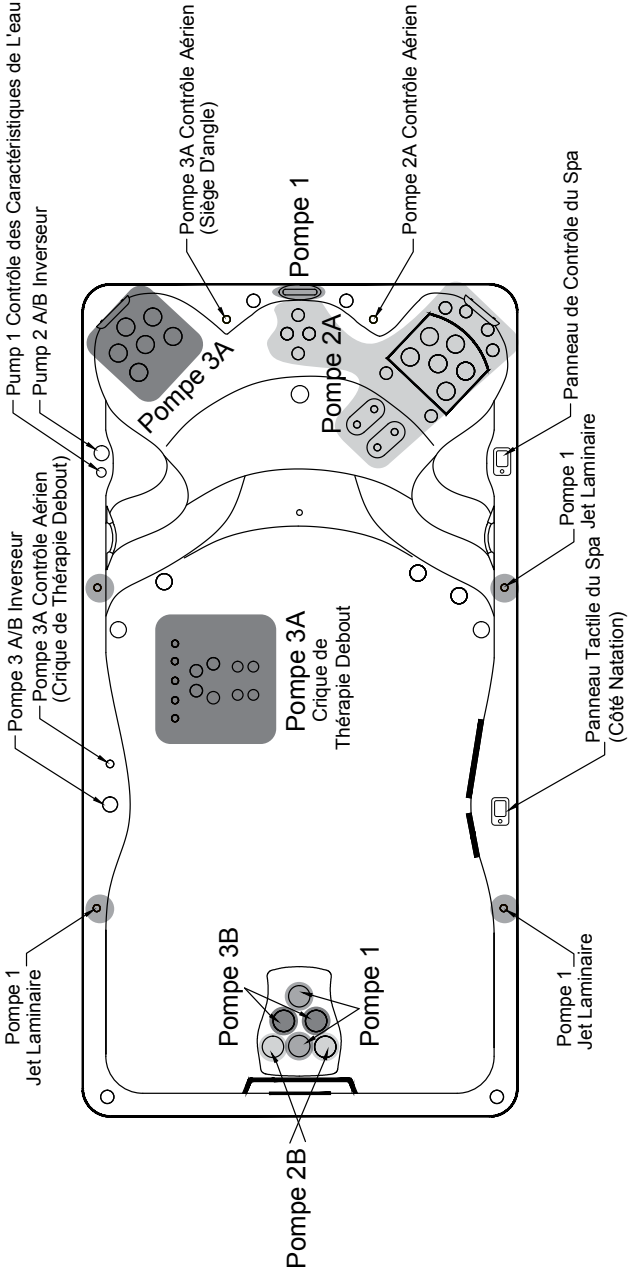

REV.08/022

COMMANDES DU SPA DE NAGE - DIAGRAMME DE COMMANDE DE LA POMPE

INT CHALLENGER 18D

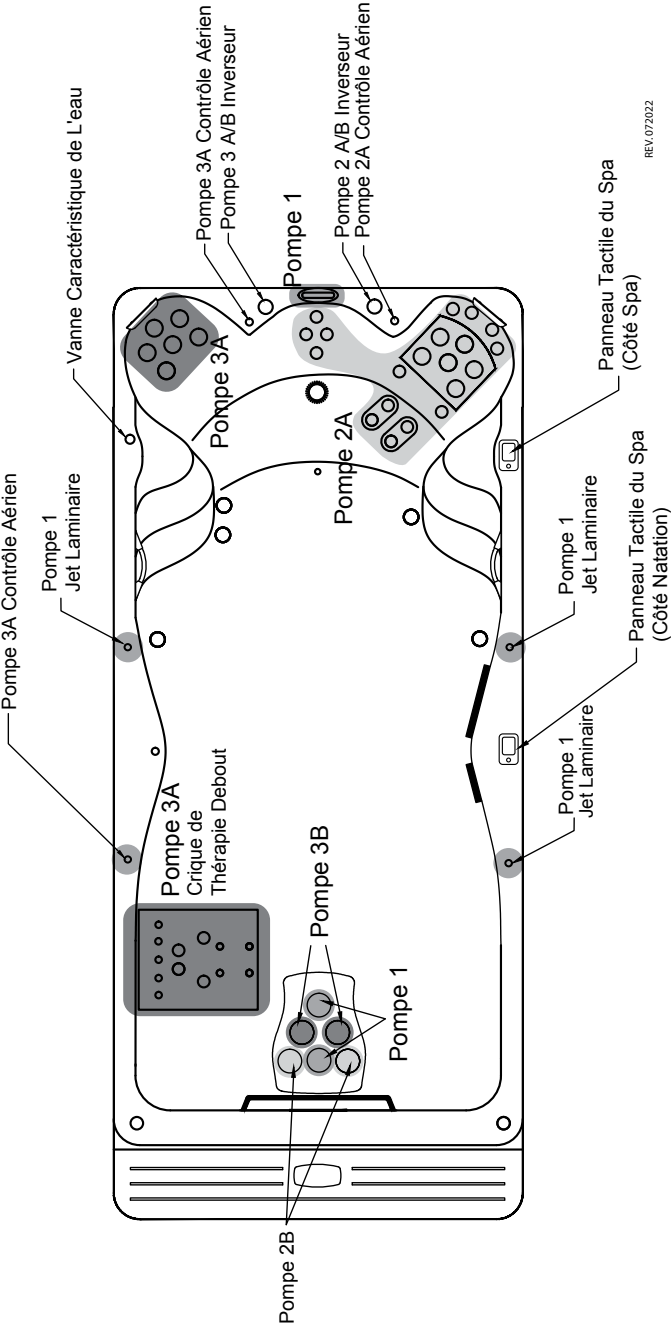

SYSTÈME AUDIO FUSION AIR (SI INSTALLÉ)

ALIMENTATION ET SYNCHRONISATION DE LA TÉLÉCOMMANDE

AVERTISSEMENT: Ne restez jamais dans votre spa de nage plus de 15 minutes par session lorsque la température de l'eau est supérieure à 36,7 °C (98 °F). Si vous souhaitez rester plus longtemps dans l'eau, que ce soit pour écouter de la musique ou simplement vous détendre, assurez-vous que l'eau du spa de nage ne dépasse pas la température corporelle (37 °C/98,6 °F).

AVERTISSEMENT – Prévenez l'électrocution. Ne branchez pas de composants auxiliaires/externes (par exemple : câbles, haut-parleurs supplémentaires, écouteurs, composants audio/vidéo supplémentaires, etc.) au système.

CHARGEMENT DE LA TÉLÉCOMMANDE PORTATIVE

La télécommande dispose d'une batterie lithium-polymère rechargeable intégrée et est fournie avec un câble de recharge. Branchez l'extrémité USB du câble de recharge à un chargeur USB quelconque (5 VCC) et l'autre extrémité au port de chargement de la télécommande pour la charger. Assurez-vous que le port de chargement est sec ou laissez-le sécher avant de brancher le câble de recharge.



Assurez-vous que la télécommande a été rechargée avant de l'utiliser. Ne laissez pas la télécommande sous le couvercle du spa de nage lorsque vous ne l'utilisez pas. Rangez toujours la télécommande dans un lieu sec lorsque vous ne l'utilisez pas.

SYNCHRONISATION DE LA TÉLÉCOMMANDE PORTATIVE

La télécommande devrait déjà avoir été appairée en usine. Cependant, si vous devez la synchroniser, veuillez suivre les étapes ci-dessous:

1. Assurez-vous que BlueCube+ Media Player est sous tension (LED rouge).
2. Placez la télécommande à moins de 0,5 mètre (20 pouces) de BlueCube+ Media Player.
3. Appuyez longuement sur le bouton **MODE**  de la télécommande jusqu'à ce que l'écran LCD affiche « Appairage en cours ». Relâchez le bouton.
4. L'écran LCD affiche « Appairé » après 2 secondes. En cas d'échec de l'appairage, l'écran LCD affiche « Réessayez ». Le cas échéant, attendez 5 secondes et répétez les étapes ci-dessus.

Pour toute télécommande supplémentaire, vous devez également les synchroniser avec BlueCube+ Media Player.

-  Si le processus d'appairage échoue, essayez de placer à nouveau la télécommande à proximité du récepteur ou chargez-la si la batterie est faible.
-  Selon la fréquence d'utilisation de la télécommande, celle-ci peut décharger la batterie. Veuillez recharger la télécommande avant de l'utiliser. Si l'écran LCD n'affiche rien, cela signifie que la batterie est déchargée et qu'elle doit être rechargée.
-  Si vous avez égaré ou endommagé votre télécommande et que vous en achetez une nouvelle, suivez les étapes ci-dessus afin d'appairer la nouvelle télécommande.

SYSTÈME AUDIO FUSION AIR (SI INSTALLÉ)

EXPLICATION DES COMMANDES



SORTIES STÉRÉO

Le module stéréo interne possède des fonctionnalités Bluetooth, radio FM, AUX et USB. Aucune fonctionnalité AUX ou USB externe n'est disponible. Pour cette raison, ces entrées ne s'appliquent pas lorsqu'elles sont observées sur la télécommande. Utilisez simplement le bouton Mode pour revenir à l'entrée Bluetooth ou FM.

TÉLÉCOMMANDE

BOUTONS	BLUETOOTH	MODE RADIO FM	
Puissance		Appuyez une fois: basculer du mode Fonctionnement au mode Veille ou vice versa. Appuyez sur le bouton et maintenez-le enfoncé: aucune fonction.	
Mode/Appari- rage		Appuyez une fois: changer le mode. Appuyez sur le bouton et maintenez-le enfoncé: synchroniser la télécommande.	
Augmenter le volume		Appuyez une fois: augmenter le volume Appuyez sur le bouton et maintenez-le enfoncé: augmenter rapidement le volume	
Baisser le volume		Appuyez une fois: baisser le volume Appuyez sur le bouton et maintenez-le enfoncé: baisser rapidement le volume	
Avance rapide		Appuyez une fois: piste suivante Appuyez sur le bouton et maintenez-le enfoncé: avance rapide	Appuyez une fois: +0,05 kHz Appuyez sur le bouton et maintenez-le enfoncé: balayer vers le haut
Retour rapide		Appuyez une fois: piste précédente Appuyez sur le bouton et maintenez-le enfoncé: retour rapide	Appuyez une fois: -0,05kHz Appuyez sur le bouton et maintenez-le enfoncé: balayer vers le bas
Lecture/Pause		Appuyez une fois: Lecture/Pause Appuyez sur le bouton et maintenez-le enfoncé: aucune fonction	Appuyez une fois: bascule sur silencieux Appuyez sur le bouton et maintenez-le enfoncé: aucune fonction
1		Appuyez une fois: aucune fonction Appuyez sur le bouton et maintenez-le enfoncé: aucune fonction	Appuyez une fois: écouter la station FM préconfigurée 1 Appuyez sur le bouton et maintenez-le enfoncé: configurer la station FM 1
2		Appuyez une fois: aucune fonction Appuyez sur le bouton et maintenez-le enfoncé: aucune fonction	Appuyez une fois: écouter la station FM préconfigurée 2 Appuyez sur le bouton et maintenez-le enfoncé: configurer la station FM 2
3		Appuyez une fois: aucune fonction Appuyez sur le bouton et maintenez-le enfoncé: aucune fonction	Appuyez une fois: écouter la station FM préconfigurée 3 Appuyez sur le bouton et maintenez-le enfoncé: configurer la station FM 3
Déclenchement EXT		Appuyez une fois: aucune fonction Appuyez sur le bouton et maintenez-le enfoncé: aucune fonction	Appuyez une fois: aucune fonction Appuyez sur le bouton et maintenez-le enfoncé: aucune fonction
Son		Appuyez une fois: accéder au menu audio Appuyez sur le bouton et maintenez-le enfoncé: enregistrer et fermer le menu audio	
VBass		Appuyez une fois: activer/désactiver VBass Appuyez sur le bouton et maintenez-le enfoncé: aucune fonction	







SYSTÈME AUDIO FUSION AIR (SI INSTALLÉ)

ÉCOUTER DES PÉRIPHÉRIQUES

APPAIRER AVEC UN PÉRIPHÉRIQUE BLUETOOTH

1. Allumez votre périphérique Bluetooth.
2. Sélectionnez « AQUATIC AV » dans la liste des périphériques disponibles à l'appairage (aucun mot de passe n'est requis).





ÉCOUTER UN PÉRIPHÉRIQUE BLUETOOTH

1. Le mode Bluetooth s'active lorsqu'un périphérique Bluetooth est appairé dans n'importe quel mode. Utilisez le bouton  (MODE) pour passer en mode Bluetooth et écouter de la musique.
2. Lancez un morceau depuis votre périphérique ; les sons sont lus sur BlueCube+ Media Player.
3. Appuyez sur le bouton  (LECTURE/PAUSE) pour lire le morceau ou le mettre en pause.
4. Appuyez sur les boutons  /  (RETOUR RAPIDE/AVANCE RAPIDE) pour lire le morceau précédent/suivant.
5. Appuyez longuement sur les boutons  /  (RETOUR RAPIDE/AVANCE RAPIDE) pour rembobiner/avancer rapidement le morceau.
6. Vous pouvez accéder aux fonctions Piste précédente/suivante et Augmenter/diminuer le volume directement depuis votre périphérique Bluetooth ou la télécommande de BlueCube+ Media Player.

LIAISONS BLUETOOTH MULTIPLES

Il est possible d'appairer un deuxième périphérique Bluetooth à BlueCube+ Media Player, même si celui-ci est déjà appairé avec un autre périphérique Bluetooth. Le deuxième périphérique Bluetooth pourra être lu une fois que le premier aura cessé de jouer.

RÉGLER LE VOLUME

1. Appuyez une fois sur le bouton  (AUGMENTER LE VOLUME) pour augmenter le niveau du volume.
2. Appuyez une fois sur le bouton  (DIMINUER LE VOLUME) pour diminuer le volume.
3. Appuyez longuement sur le bouton  ou  (AUGMENTER LE VOLUME ou DIMINUER LE VOLUME) pour augmenter ou diminuer progressivement le volume.

SYSTÈME AUDIO FUSION AIR (SI INSTALLÉ)

ÉCOUTER DES PÉRIPHÉRIQUES

PASSER EN MODE RADIO FM

1. Appuyez sur le bouton  (MODE) de la télécommande pour passer au mode radio FM.



2. Appuyez sur le bouton  (LECTURE/PAUSE) pour désactiver ou réactiver le son.

i Si vous écoutez la radio FM pour la première fois, la fréquence par défaut est 87,5 MHz, comme l'indique l'écran LCD de la télécommande.



i La radio FM n'est disponible qu'en mode Radio FM. Balayer ou rechercher des stations FM.

BALAYER OU RECHERCHER DES STATIONS FM



1. Appuyez sur les boutons  /  (RETOUR RAPIDE/AVANCE RAPIDE) pour rechercher une autre station.

2. Appuyez une fois sur les boutons  /  (RETOUR RAPIDE/AVANCE RAPIDE) pour augmenter ou réduire la fréquence de 0,05 kHz

ENREGISTRER UNE STATION RADIO DANS LA MÉMOIRE

Pour enregistrer la fréquence actuelle dans la mémoire, appuyez sur le bouton  ,  ou  et maintenez-le enfoncé pendant plus de 2 secondes. La station est associée au bouton correspondant.



ÉCOUTER LES STATIONS RADIO ENREGISTRÉES

Appuyez une fois sur le bouton pré-réglé  ,  ou  pour écouter la station associée à ce bouton.

RÉGLER LE VOLUME

1. Appuyez une fois sur le bouton  (AUGMENTER LE VOLUME) pour augmenter le niveau du volume.

2. Appuyez une fois sur le bouton  (DIMINUER LE VOLUME) pour diminuer le volume.

3. Appuyez longuement sur le bouton  ou  (AUGMENTER LE VOLUME ou DIMINUER LE VOLUME) pour augmenter ou diminuer progressivement le volume.

SYSTÈME AUDIO FUSION AIR (SI INSTALLÉ)

CARACTÉRISTIQUES SUPPLÉMENTAIRES

MENU AUDIO

BlueCube+ Media Player est équipé d'un DSP (processeur de signal numérique) audio permettant d'offrir des expériences d'écoute préconfigurées pour différents types de musiques.

1. Pour accéder au menu audio, appuyez une fois sur le bouton **AUDIO** (AUDIO) de la télécommande.
2. Appuyez à nouveau sur le bouton **AUDIO** (AUDIO) pour passer au paramètre audio suivant, comme décrit sur la droite.
3. Dans le menu audio, appuyez longuement sur le bouton **AUDIO** (AUDIO) pour enregistrer les paramètres et fermer le menu, et ainsi revenir au mode d'origine.

Si vous avez sélectionné un égaliseur préconfiguré (Rock, Classic ou Pop), celui-ci remplace le paramètre de graves et d'aigus précédent.

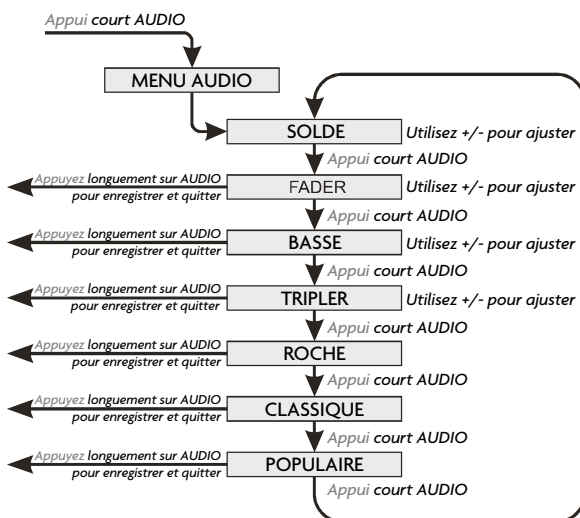

VBASS (GRAVES VIRTUELS)

La fonction VBass (graves virtuels) amplifie les graves du signal audio au moyen d'une technologie DSP de pointe et est particulièrement utile lorsqu'elle est utilisée avec des haut-parleurs de très petite taille pour créer des fréquences graves semblables à celles de haut-parleurs bien plus grands.

Appuyez une fois sur le bouton **VBASS** (VBASS) de la télécommande pour activer ou désactiver la fonction.

GECKO in.k1000+ WIFI (si équipé)

GECKO WIFI

CONFIGURATION WI-FI

Cette page vous permet de connecter votre module in.touch à un réseau Wi-Fi ou de changer le réseau auquel il se connecte. Télécommandez votre spa via un module Wi-Fi intégré, compatible avec l'application « Gecko in.k1000+ Spa Control ». Cette application est disponible pour les dispositifs Apple ou Android. Reportez-vous au site web de Gecko Techbook et à l'application mobile pour obtenir des informations concernant le fonctionnement:

VIDÉOS:

Vidéos utiles de Gecko

<https://www.geckotv.ca/intouch-2-connect>

Vidéos supplémentaires sur la configuration

<https://youtu.be/ZbRmCwI2lc0>



Scannez le code QR pour accéder aux
Vidéos utiles de Gecko

TEXTE:

Gecko Techbook

<https://www.geckodocs.com/wireless>

Guide de démarrage rapide du transmetteur in.touch2 Home

http://issuu.com/geckomkt/docs/touch_qsc_en?e=14165552/41983396

Techbook in.touch2

http://issuu.com/geckomkt/docs/touch2_techbook_fr?e=14165552/44678002

Utilisez l'application Gecko in.touch2 sur votre appareil mobile pour poursuivre la configuration avec Gecko et contrôler votre spa de nage.

REMARQUE: Le module Wi-Fi n'est pas disponible sur tous les modèles de spa. Si cette option n'a pas été ajoutée en usine, contactez votre revendeur Master Spas pour plus de détails concernant la compatibilité. Si votre spa a été équipé de l'option Wi-Fi en usine, le module de commande du spa est connecté au système de commande et installé à l'intérieur de la zone d'équipement du cadre du spa. Le boîtier Wi-Fi Gecko avec les composants du module Home est inclus dans la valise du spa avec le manuel d'utilisation du spa.

GECKO in.k1000+ WIFI (si équipé)

GECKO WIFI

CONFIGURATION WI-FI

Cette page vous permet de connecter votre module in.touch à un réseau Wi-Fi ou de changer le réseau auquel il se connecte. Télécommandez votre spa via un module Wi-Fi intégré, compatible avec l'application « Gecko in.k1000+ Spa Control ». Cette application est disponible pour les dispositifs Apple ou Android. Reportez-vous au site web de Gecko Techbook et à l'application mobile pour obtenir des informations concernant le fonctionnement:

VIDÉOS:

Vidéos utiles de Gecko

<https://www.geckotv.ca/intouch-2-connect>

Vidéos supplémentaires sur la configuration

<https://youtu.be/ZbRmCw12lc0>

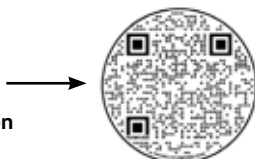

Scannez le code QR pour accéder aux
Vidéos utiles de Gecko

TEXTE:

Gecko Techbook

<https://www.geckodocs.com/wireless>

Guide de démarrage rapide du transmetteur in.touch2 Home

http://issuu.com/geckomkt/docs/touch_qsc_en?e=14165552/41983396

Techbook in.touch2

http://issuu.com/geckomkt/docs/touch2_techbook_fr?e=14165552/44678002

Utilisez l'application Gecko in.touch2 sur votre appareil mobile pour poursuivre la configuration avec Gecko et contrôler votre spa de nage.

REMARQUE: Le module Wi-Fi n'est pas disponible sur tous les modèles de spa. Si cette option n'a pas été ajoutée en usine, contactez votre revendeur Master Spas pour plus de détails concernant la compatibilité. Si votre spa a été équipé de l'option Wi-Fi en usine, le module de commande du spa est connecté au système de commande et installé à l'intérieur de la zone d'équipement du cadre du spa. Le boîtier Wi-Fi Gecko avec les composants du module Home est inclus dans la valise du spa avec le manuel d'utilisation du spa.

REMARQUE: Cette maintenance régulière du système Mast3rPur™ n'est pas couverte par la garantie du spa de nage. Vous pouvez contacter votre revendeur Master Spas ou votre centre de réparation peuvent pour planifier cette maintenance.

ATTENTION : AVANT D'EFFECTUER TOUTE MAINTENANCE SUR LE SYSTÈME MAST3RPUR™, ASSUREZ-VOUS QUE LE SPA DE NAGE EST HORS TENSION.

Votre système Mast3rPur UV/ozone nécessite les opérations de maintenance régulière suivantes pour permettre un fonctionnement optimal continu.

- Le tube de quartz (15) devrait être nettoyé tous les six mois d'utilisation.
- La lampe UV-C (20) doit être remplacée tous les 12 mois d'utilisation (pendant une maintenance de vidange et de remplissage durant cette période).
- La cellule d'ozone (5) doit être remplacée tous les 12 à 18 mois pendant la vidange et le remplissage du spa de nage.

REMARQUE: Veuillez contacter votre revendeur Master Spas ou un centre de réparation pour effectuer cette maintenance.

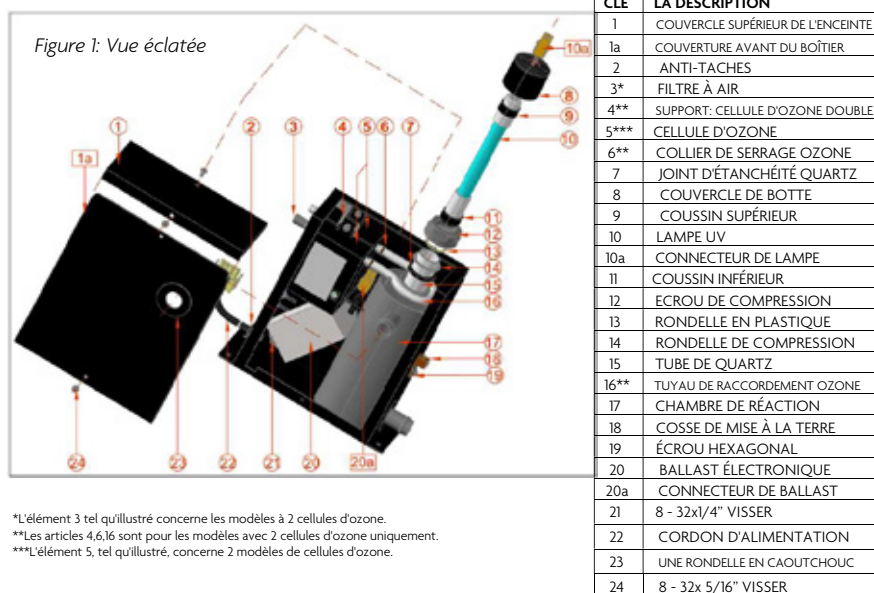

INSTRUCTIONS DE NETTOYAGE DU TUBE DE QUARTZ (6).

DANGER: Mettez le disjoncteur du spa de nage en position OFF (DÉSACTIVÉ).

- Ouvrez le couvercle de la commande du spa de nage et déconnectez l'unité de la commande du spa de nage.
- Vidangez le spa de nage.

AVERTISSEMENT: Laissez refroidir la lampe UV-C (10) avant de la retirer de l'unité.

DANGER: Ne regardez jamais la lampe UV-C (10) lorsqu'elle est allumée. Cela peut causer des troubles oculaires graves ou la cécité.

- Retirez les tuyaux d'eau de l'unité ainsi que les entrées/sorties cannelées et évacuez complètement l'eau de l'unité. Pliez les tuyaux d'eau et sécurisez-les avec des pinces-étoupe de serrage pour empêcher l'eau de s'écouler du spa de nage avant d'avoir retiré les tuyaux de l'unité.
- Retirez le couvercle de la cloison supérieure (1) de l'unité.
- Assurez-vous d'utiliser des gants en latex lorsque vous manipulez la lampe UV-C (10).

- F. Débranchez le connecteur de la lampe UV-C (10a) du connecteur de ballast (20a).
- G. Retirez doucement la lampe UV-C (10) du tube de quartz (15).
- H. Retirez l'écrou d'étanchéité en quartz (12).
- I. À mains nues, retirez doucement le joint d'étanchéité en quartz (7) et la rondelle de compression en métal (14) qui se trouvent par-dessus le tube de quartz. N'utilisez aucun outil en métal.
- J. Retirez soigneusement le tube de quartz (15).

AVERTISSEMENT: Soyez très prudent lors de la manipulation de verre brisé afin d'éviter les blessures, et essuyez toute eau renversée dans l'unité.

- K. Nettoyez le tube de quartz (15) avec une serviette en papier ou un chiffon sec en coton. N'utilisez pas de produits de nettoyage abrasifs : ils sont susceptibles de rayer la surface du tube de quartz. Si nécessaire, vous pouvez utiliser un produit d'entretien ménager de retrait de chaux sur la baignoire et la douche. Rincez le tube de quartz (15) avec de l'eau propre pour enlever complètement tous les produits de nettoyage utilisés.
- L. Installez le joint d'étanchéité en quartz (7) sur l'extrémité ouverte du tube de quartz (15). Placez le nouveau tube de quartz (15) dans l'unité, l'extrémité bombée en premier, tout en vous assurant qu'il est inséré et repose à l'intérieur du support d'extrémité du quartz au fond de la chambre de réaction. Seulement environ 2,2 cm du tube de quartz (15) sont visibles s'il est bien installé.
- M. Réinstallez la rondelle de compression (14) sur l'extrémité ouverte du tube de quartz (15). Poussez-la contre le joint d'étanchéité en quartz (7).
- N. Réinstallez et serrez manuellement l'écrou de compression du joint de quartz (12) en le tournant dans le sens horaire jusqu'à ce qu'il arrive en butée. Tournez encore l'écrou d'un quart de tour à l'aide d'une paire de pinces multiprises.
- O. Rebranchez de manière sécurisée les tuyaux d'eau à l'entrée et à la sortie d'eau cannelées de l'unité.
- P. Remplissez le spa de nage. Assurez-vous qu'il n'y ait pas de fuite d'eau au niveau de l'écrou de compression du joint (12). Si vous voyez de l'eau, ARRÊTEZ et serrez l'écrou de compression à l'aide d'une paire de pinces multiprises d'un quart de tour au maximum afin de vous assurer qu'il est complètement étanche. Assurez-vous qu'il n'y a de fuite d'eau nulle part avant de passer à l'étape suivante.
- Q. Remettez le disjoncteur en marche. Démarrez la pompe afin de faire circuler l'eau à travers l'unité. Attendez 5 minutes et assurez-vous qu'il n'y ait pas de fuite. Si vous voyez de l'eau, ARRÊTEZ et réparez la fuite en reprenant la procédure d'entretien du tube de quartz, de l'étape (a) à l'étape (o). Assurez-vous qu'il n'y a pas de fuite d'eau au niveau de l'écrou de compression (12) ou de l'eau dans le tube de quartz (15) avant de passer à l'étape suivante.
- R. Éteignez la pompe, puis désactivez le disjoncteur avant de passer à l'étape suivante.
- S. Glissez la nouvelle lampe UV-C (10) dans le tube de quartz (15).
- T. Rebranchez le connecteur de lampe UV-C (10a) au connecteur du ballast (20a). Assurez-vous que les connecteurs sont complètement branchés. Ne forcez pas. Alignez les attaches de verrouillage du connecteur (10a) avec le connecteur (10b).
- U. Réinstallez le couvercle de la cloison supérieure (1) puis fixez-le avec les vis que vous avez enlevées précédemment.
- V. Rebranchez les tuyaux d'eau sur l'unité et fixez-les avec des brides de serrage.
- W. Rebranchez l'unité à la commande du spa de nage et réinstallez le couvercle de la commande du spa de nage.
- X. Allumez l'alimentation du spa de nage.
- Y. Une fois l'alimentation rétablie, vous pouvez vérifier les LED pour vous assurer que l'unité fonctionne. Un voyant vert fixe indique que l'unité est alimentée et doit toujours être allumé. Un voyant bleu fixe signifie que la lampe UV-C est activée.

REMARQUE: Utilisez seulement une lampe UV-C (10) de rechange appropriée, qui peut être obtenue grâce à votre revendeur Master Spas ou un centre de réparation.

INSTRUCTIONS DE REMPLACEMENT DE LA LAMPE UV-C (10)

DANGER: Mettez le disjoncteur du spa de nage en position OFF (DÉSACTIVÉ).

- A.** Ouvrez le couvercle de la commande du spa de nage et déconnectez l'unité de la commande du spa de nage.

AVERTISSEMENT: Laissez refroidir la lampe UV-C (10) avant de la retirer de l'unité.

DANGER: Ne regardez jamais la lampe UV-C (10) lorsqu'elle est allumée. Cela peut causer des troubles oculaires graves ou la cécité.

- B.** Vidangez le spa de nage.
- C.** Retirez toute l'eau de l'unité Mast3rPur.
- D.** Retirez le couvercle de la cloison supérieure (1).
- E.** Assurez-vous d'utiliser des gants en latex lorsque vous manipulez la lampe UV-C (10).
- F.** Débranchez doucement l'ancien connecteur de la lampe UV-C (10a) du connecteur de ballast (20a).
- G.** Retirez doucement l'ancienne lampe UV-C (10) du tube de quartz (15). Gardez le coussin supérieur (9) et le coussin inférieur (11).
- H.** Installez le coussin supérieur (9) et le coussin inférieur (11) sur la lampe UV-C (10) NEUVE.
- I.** Glissez la NOUVELLE lampe UV-C (10) dans le tube de quartz (15).
- J.** Rebranchez le NOUVEAU connecteur de lampe UV-C (10a) au connecteur du ballast (20a). Assurez-vous que les connecteurs sont complètement branchés. Ne forcez pas. Alignez les attaches de verrouillage du connecteur (10a) avec le connecteur (20a).
- K.** Réinstallez le couvercle de la cloison supérieure (1) puis fixez-le avec les vis que vous avez enlevées précédemment.
- L.** Rebranchez l'unité à la commande du spa de nage et réinstallez le couvercle de la commande du spa de nage.
- M.** Allumez l'alimentation du spa de nage.
- N.** Lorsque l'alimentation est activée, vous pouvez vérifier les LED pour voir si l'unité fonctionne. Un voyant vert fixe indique que l'unité est alimentée et doit toujours être allumé. Un voyant bleu fixe signifie que la lampe UV-C est activée.

AVERTISSEMENT: La lampe UV-C utilisée dans cette unité contient du mercure. Éliminez l'ancienne lampe UV-C conformément aux lois d'élimination. Consultez www.lamprecycle.org.

MAST3RPUR: HEAT PUMP READY

PLOMBERIE PRÉPARÉE EN USINE ET INSTALLATION DE LA POMPE DE CHAUFFAGE

Si votre spa de nage est équipé de la fonction Mast3rPur, qui inclut une pompe de circulation économe dédiée, il comporte une section de plomberie « Heat Pump Ready ». Cette section de plomberie a pour but de simplifier le processus d'installation et de réduire les modifications à apporter à la plomberie d'usine d'origine. Cette section de plomberie fournit un ensemble de tés préparés et une vanne à utiliser comme points de connexion d'entrée et de sortie pour l'installation de la pompe de chauffage (système de chauffage et/ou de refroidissement externe). Cette configuration de plomberie est placée sur le côté pression/sortie de la pompe de circulation, toujours en aval du bloc de commande principal du spa (l'eau doit toujours circuler dans le système de commande du spa avant de traverser le système de chauffage/refroidissement externe), avant que l'eau revienne dans la masse d'eau. La page suivante comporte un exemple de schéma général de la plomberie. Cette section de plomberie « Heat Pump Ready » se trouve sur le côté gauche ou droit du spa de nage, vers le côté d'équipement, lorsque l'on se tient sur le côté d'équipement et du siège de 8 pi.

Scannez le code QR applicable ou suivez les liens du site Web ci-dessous pour obtenir plus d'informations:

BWG

balboawatergroup.com/getdoc.cfm?id=2571

Gecko

www.dropbox.com/s/82sleeu26c9jd9/intemp_techbook_en.pdf?dl=1

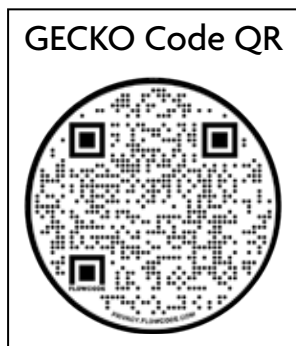
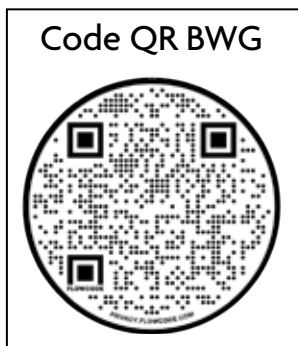

MAST3RPUR: HEAT PUMP READY

PLOMBERIE PRÉPARÉE EN USINE ET INSTALLATION DE LA POMPE DE CHAUFFAGE

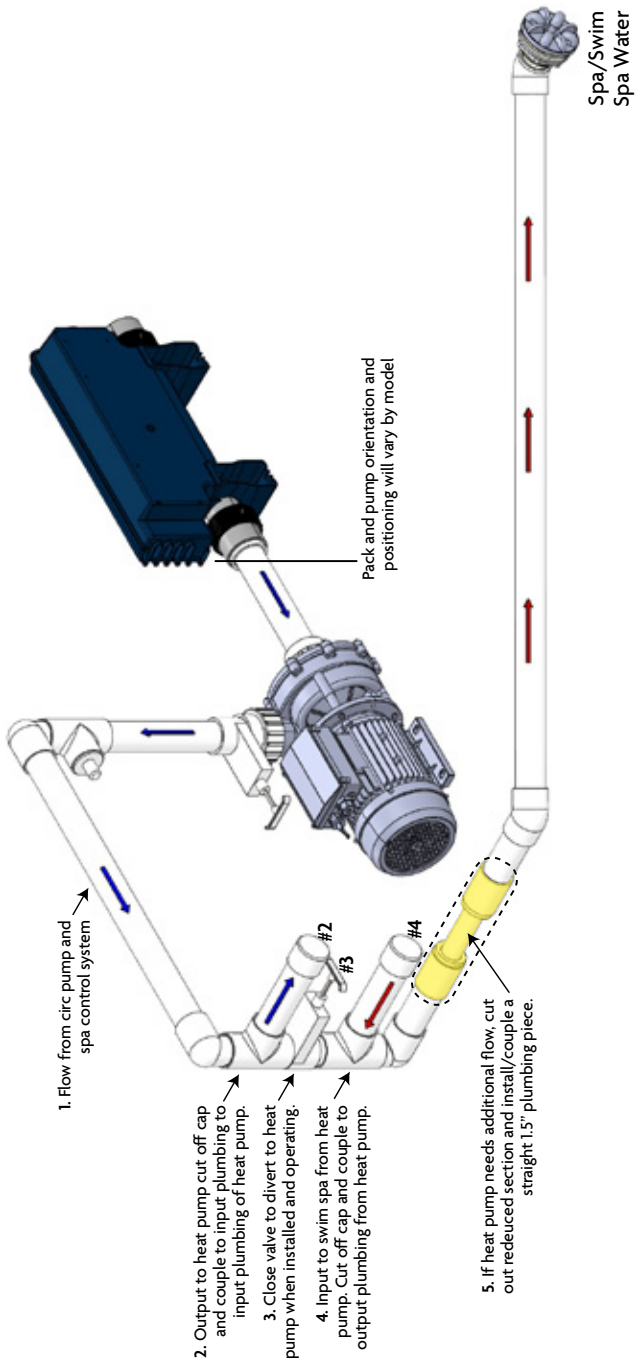

SYSTÈME DE SOL ANTIDÉRAPANT ET CONFORTABLE (Si équipé)

Ce Système de sol Confortable et Antidérapant est disponible comme une option premium sur les spas de nage fabriqués par Master Spas afin d'obtenir un maximum de traction quand vous utilisez votre spa de nage pour n'importe quelle activité. Grâce à l'utilisation du Système de sol Confortable et Antidérapant, vous pouvez utiliser votre spa de nage en toute sécurité.

Vous trouverez sécurité et confort pour chaque marche ainsi que pour la grande surface au sol. Le Système de Sol Confortable et Antidérapant attrape chaque mouvement de vos pieds facilitant ainsi vos exercices avec l'unique combinaison de traction et de confort. Vous pourrez expérimenter le confort et la sécurité de ce sol seulement sur les spas de nage fabriqués par Master Spas.

Recommandations pour Traitement et Entretien:

- Le Système de Sol Confortable et Antidérapant se nettoie facilement avec du savon, de l'eau chaude et une brosse (à poils doux ou moyen). Un mélange d'eau de javel et d'eau, de l'alcool ou un détergeant comme SoftScrub, Simple Green et 409 peuvent être utilisés pour nettoyer les coussinets. Assurez-vous de bien rincer les coussinets et la coque du spa après n'importe quel produit utilisé afin qu'il ne reste aucun résidu avant de remplir le spa pour éviter de former de la mousse.
- Assurez-vous toujours de nettoyer proprement toute tache apparente.

Ne Jamais:

- Laisser les taches se développer sans essayer de les nettoyer correctement.
- Nettoyer avec des détergents contenant de l'acide.
- Utiliser une essence minérale ou de l'acétone sur le Système de sol Confortable et Antidérapant ou la coque du spa: L'endommagement causé à la coque du spa par des produits chimiques ne sera pas couvert par la garantie.

GARANTIE INTERNATIONALE LIMITÉE

MODÈLES H2X THERAPOOL



 BY MASTER SPAS

REMARQUE: La présente garantie internationale limitée s'applique à l'utilisation résidentielle en dehors des États-Unis et du Canada.

7 ANS – STRUCTURE DU SPA DE NAGE

Master Spas garantit au premier acheteur l'intégrité structurelle du spa contre des fuites d'eau de ce dernier du fait de défauts de matériaux ou de fabrication dans la structure du spa pour une période de 7 ans à compter de la date d'achat au détail. Master Spas assurera la réparation, en prenant en charge les pièces et la main-d'œuvre requises pour réparer la structure du spa, ou le remplacement de la structure non conforme. Dans le cas d'un remplacement, le coût de la main-d'œuvre et du matériel pour le retrait et le remplacement de l'unité relève uniquement de la responsabilité de l'acheteur.

5 ANS – SURFACE DE LA COQUE

Master Spas garantit au premier acheteur que la finition en acrylique ne se déformera pas, ne se fissurera pas ou ne se délaminera pas pendant une période de 5 ans à compter de la date d'achat au détail, du fait de défaut de matériaux ou de fabrication. Master Spas assurera la réparation, en prenant en charge les pièces et la main-d'œuvre requises pour réparer la surface de coque, ou le remplacement de la coque non conforme. Dans le cas d'un remplacement, le coût de la main-d'œuvre et du matériel pour le retrait et le remplacement de l'unité relève uniquement de la responsabilité de l'acheteur. Il n'y a aucune garantie sur la surface de la coque pour les unités altérées.

3 ANS – ÉQUIPEMENT

Master Spas garantit au premier acheteur l'équipement du spa de nage (pompes, chauffage et système de contrôle) en cas de panne ou de dysfonctionnement d'un composant du pack d'équipement du fait de défauts de matériaux ou de fabrication, pendant une période de 3 ans à compter de la date d'achat. Master Spas s'engage à réparer ou à remplacer les composants applicables, incluant le changement des pièces et la main-d'œuvre pour les installer (pièces et main-d'œuvre).

3 ANS – PLOMBERIE

Master Spas garantit au premier acheteur pendant une période de 3 ans à compter de la date d'achat que la plomberie du spa de nage ne fuira pas du fait de défauts de matériaux ou de fabrication (Master Spas fournit les pièces de rechange et la main-d'œuvre afin de réparer ou de remplacer les composants applicables).

3 ANS – JETS

Les composants internes des jets sont garantis contre le dysfonctionnement du fait du matériau pendant une période de 3 ans à compter de la date d'achat (Master Spas fournit uniquement les pièces de rechange internes du jet). Les frais d'expédition et d'installation de tout composant interne du jet sont à la charge exclusive de l'acheteur. À la suite de la livraison et de la mise en service, la décoloration des plastiques, la corrosion de tout composant en acier inoxydable et l'adhérence/le grippage des jets internes ajustables ou de leurs buses rotatives sont spécifiquement exclus des conditions de la présente garantie.

3 ANS – SYSTÈME DE SOL CONFORTABLE ET ANTIDÉRAPANT*

Master Spas garantit au premier acheteur que le Système de sol Comfortable et Antidérapant installé en usine ne se séparera pas du plancher du spa de nage pendant une période de 3 ans. Si l'adhérence n'est plus suffisante et que le coussin se détache de la coque du spa de nage ou que le matériau du coussin se sépare, Master Spas répare ou remplace les composants applicables, y compris les pièces et la main-d'œuvre. La décoloration ou l'usure ordinaires du Système de sol Comfortable et Antidérapant n'est pas couverte par la présente garantie limitée. Les causes de ces défaillances comprennent, sans s'y limiter, les conditions de l'eau, les niveaux de produits chimiques ou l'exposition aux UV. Merci de consulter le Manuel du propriétaire du spa de nage pour connaître les niveaux chimiques de l'eau corrects, l'entretien de l'eau et les soins à apporter au spa pour une meilleure longévité de votre Système de sol Comfortable et Antidérapant. Les dommages tels que les coupures, les rainures et les éraflures causées au coussin par des objets ou des équipements d'exercices apportés dans le spa de nage ne sont pas couverts par la présente garantie limitée. Le Système de sol Comfortable et Antidérapant acheté et installé après la fabrication du spa de nage par Master Spas n'est pas couvert par la présente garantie limitée.

*Si installé. Les options varient selon les modèles.
NE PLONGEZ PAS.

GARANTIE INTERNATIONALE LIMITÉE

MODÈLES H2X THERAPOOL



BY MASTER SPAS

REMARQUE: La présente garantie internationale limitée s'applique à l'utilisation résidentielle en dehors des États-Unis et du Canada.

À VIE – JUPE* (DURAMASTER POLYMER™)

Master Spas garantit au premier acheteur que les jupes optionnelles MasterTech™ ne se fissureront ni ne se déchireront pendant toute la durée de vie du spa de nage. Master Spas garantit au premier acheteur uniquement que la jupe DuraMaster Polymer™ ne se fissurera pas ou ne se déchirera pas au cours de la vie du spa de nage. La courbure qui peut se produire dans certaines conditions est considérée comme normale et est exclue par la présente garantie limitée. L'usure et le vieillissement ordinaires au fil du temps ne sont pas des défauts. Si la jupe du spa de nage présente une défaillance du fait de défauts de matériaux ou de fabrication, Master Spas remplace les composants de ladite jupe (pièces uniquement). Les frais d'expédition et d'installation de toute jupe de rechange sont à la charge exclusive de l'acheteur.

1 AN – SYSTÈME D'ÉCLAIRAGE LED*

Master Spas garantit au premier acheteur, pendant une période de 1 an à compter de la date d'achat, que le système d'éclairage LED en option installé en usine ne connaîtra pas de dysfonctionnement du fait de défauts de matériaux ou de fabrication (pièces et main-d'œuvre). Si le système d'éclairage LED ou tout composant associé présente une panne en raison de défauts de matériaux ou de fabrication, Master Spas remplace ou répare les composants applicables.

1 AN – OZONISEUR*

Master Spas garantit au premier acheteur que l'ozoniseur installé en usine ne présentera pas de dysfonctionnement du fait de défauts de matériaux ou de fabrication pendant une période d'un (1) an à compter de la date d'achat. Si l'ozoniseur ne fonctionne pas correctement du fait de défauts de matériaux ou de fabrication, Master Spas répare ou remplace les composants applicables, y compris les pièces et la main-d'œuvre.

1 AN – SYSTÈME MAST3RPUR*

Master Spas garantit au premier acheteur que le système Mast3rPur installé en usine ne présentera pas de dysfonctionnement du fait de défauts de matériaux ou de fabrication pendant une période d'un (1) an à compter de la date d'achat. Si le système Mast3rPur ne fonctionne pas correctement du fait de défauts de matériaux ou de fabrication, Master Spas répare ou remplace les composants applicables, y compris les pièces et la main-d'œuvre.

1 AN – ÉQUIPEMENT AUDIO*

Master Spas garantit au premier acheteur la stéréo en option et les éléments d'enceinte dans le système audio contre les dysfonctionnements du fait de défauts de matériaux ou de fabrication pendant une période d'un (1) an (pièces). La présente garantie limitée sur tous les équipements audio en option couvre la main-d'œuvre pendant une période d'un (1) an à compter de la date d'achat. Après 1 an, les coûts de la main-d'œuvre associés à la réparation ou au remplacement des composants audio applicables sont à la charge exclusive de l'acheteur. Master Spas n'est pas responsable des dommages ou des pertes d'accessoires (non fournis par Master Spas), y compris mais sans s'y limiter, les iPods ou systèmes similaires, causés par un défaut ou un dysfonctionnement de tout composant fourni par Master Spas.

GARANTIE INTERNATIONALE LIMITÉE

MODÈLES H2X TRAINER ET CHALLENGER



BY MASTER SPAS

REMARQUE: La présente garantie internationale limitée s'applique à l'utilisation résidentielle en dehors des États-Unis et du Canada.

10 ANS – STRUCTURE DU SPA DE NAGE

Master Spas garantit au premier acheteur l'intégrité structurelle du spa contre des fuites d'eau de ce dernier du fait de défauts de matériaux ou de fabrication dans la structure du spa pour une période de 10 ans à compter de la date d'achat au détail. Master Spas assurera la réparation, en prenant en charge les pièces et la main-d'œuvre requises pour réparer la structure du spa, ou le remplacement de la structure non conforme. Dans le cas d'un remplacement, le coût de la main-d'œuvre et du matériel pour le retrait et le remplacement de l'unité relève uniquement de la responsabilité de l'acheteur.

7 ANS – SURFACE DE LA COQUE

Master Spas garantit au premier acheteur que la finition en acrylique ne se déformera pas, ne se fissurera pas ou ne se délaminera pas pendant une période de 7 ans à compter de la date d'achat au détail, du fait de défaut de matériaux ou de fabrication. Master Spas assurera la réparation, en prenant en charge les pièces et la main-d'œuvre requises pour réparer la surface de coque, ou le remplacement de la coque non conforme. Dans le cas d'un remplacement, le coût de la main-d'œuvre et du matériel pour le retrait et le remplacement de l'unité relève uniquement de la responsabilité de l'acheteur. Il n'y a aucune garantie sur la surface de la coque pour les unités altérées.

5 ANS – ÉQUIPEMENT

Master Spas garantit au premier acheteur l'équipement du spa de nage (pompes, chauffage et système de contrôle) en cas de panne ou de dysfonctionnement d'un composant du pack d'équipement du fait de défauts de matériaux ou de fabrication, pendant une période de 5 ans à compter de la date d'achat. Master Spas s'engage à réparer ou à remplacer les composants applicables, incluant le changement des pièces et la main-d'œuvre pour les installer (pièces et main-d'œuvre).

5 ANS – PLOMBERIE

Master Spas garantit au premier acheteur pendant une période de 5 ans à compter de la date d'achat que la plomberie du spa de nage ne fuira pas du fait de défauts de matériaux ou de fabrication (Master Spas fournit les pièces de rechange et la main-d'œuvre afin de réparer ou de remplacer les composants applicables).

5 ANS – JETS

Les composants internes des jets sont garantis contre le dysfonctionnement du fait du matériau pendant une période de 5 ans à compter de la date d'achat (Master Spas fournit uniquement les pièces de rechange internes du jet). Les frais d'expédition et d'installation de tout composant interne du jet sont à la charge exclusive de l'acheteur. À la suite de la livraison et de la mise en service, la décoloration des plastiques, la corrosion de tout composant en acier inoxydable et l'adhérence/le grippage des jets internes ajustables ou de leurs buses rotatives sont spécifiquement exclus des conditions de la présente garantie.

3 ANS – SYSTÈME DE SOL CONFORTABLE ET ANTIDÉRAPANT*

Master Spas garantit au premier acheteur que le Système de sol Confortable et Antidérapant installé en usine ne se séparera pas du plancher du spa de nage pendant une période de 3 ans. Si l'adhérence n'est plus suffisante et que le coussin se détache de la coque du spa de nage ou que le matériau du coussin se sépare, Master Spas répare ou remplace les composants applicables, y compris les pièces et la main-d'œuvre. La décoloration ou l'usure ordinaires du Système de sol Confortable et Antidérapant n'est pas couverte par la présente garantie limitée. Les causes de ces défaillances comprennent, sans s'y limiter, les conditions de l'eau, les niveaux de produits chimiques ou l'exposition aux UV. Merci de consulter le Manuel du propriétaire du spa de nage pour connaître les niveaux chimiques de l'eau corrects, l'entretien de l'eau et les soins à apporter au spa pour une meilleure longévité de votre Système de sol Confortable et Antidérapant. Les dommages tels que les coupures, les rainures et les éraflures causées au coussin par des objets ou des équipements d'exercices apportés dans le spa de nage ne sont pas couverts par la présente garantie limitée. Le Système de sol Confortable et Antidérapant acheté et installé après la fabrication du spa de nage par Master Spas n'est pas couvert par la présente garantie limitée.

*Si installé. Les options varient selon les modèles.
NE PLONGEZ PAS.

GARANTIE INTERNATIONALE LIMITÉE

MODÈLES H2X TRAINER & CHALLENGER



BY MASTER SPAS

REMARQUE: La présente garantie internationale limitée s'applique à l'utilisation résidentielle en dehors des États-Unis et du Canada.

À VIE – JUPE* (DURAMASTER POLYMER™)

Master Spas garantit au premier acheteur que les jupes optionnelles MasterTech™ ne se fissureront ni ne se déchireront pendant toute la durée de vie du spa de nage. Master Spas garantit au premier acheteur uniquement que la jupe DuraMaster Polymer™ ne se fissurera pas ou ne se déchirera pas au cours de la vie du spa de nage. La courbure qui peut se produire dans certaines conditions est considérée comme normale et est exclue par la présente garantie limitée. L'usure et le vieillissement ordinaires au fil du temps ne sont pas des défauts. Si la jupe du spa de nage présente une défaillance du fait de défauts de matériaux ou de fabrication, Master Spas remplace les composants de ladite jupe (pièces uniquement). Les frais d'expédition et d'installation de toute jupe de rechange sont à la charge exclusive de l'acheteur.

1 AN – SYSTÈME D'ÉCLAIRAGE LED*

Master Spas garantit au premier acheteur, pendant une période de 1 an à compter de la date d'achat, que le système d'éclairage LED en option installé en usine ne connaîtra pas de dysfonctionnement du fait de défauts de matériaux ou de fabrication (pièces et main-d'œuvre). Si le système d'éclairage LED ou tout composant associé présente une panne en raison de défauts de matériaux ou de fabrication, Master Spas remplace ou répare les composants applicables.

1 AN – OZONISEUR*

Master Spas garantit au premier acheteur que l'ozoniseur installé en usine ne présentera pas de dysfonctionnement du fait de défauts de matériaux ou de fabrication pendant une période d'un (1) an à compter de la date d'achat. Si l'ozoniseur ne fonctionne pas correctement du fait de défauts de matériaux ou de fabrication, Master Spas répare ou remplace les composants applicables, y compris les pièces et la main-d'œuvre.

1 AN – SYSTÈME MAST3RPUR*

Master Spas garantit au premier acheteur que le système Mast3rPur installé en usine ne présentera pas de dysfonctionnement du fait de défauts de matériaux ou de fabrication pendant une période d'un (1) an à compter de la date d'achat. Si le système Mast3rPur ne fonctionne pas correctement du fait de défauts de matériaux ou de fabrication, Master Spas répare ou remplace les composants applicables, y compris les pièces et la main-d'œuvre.

1 AN – ÉQUIPEMENT AUDIO*

Master Spas garantit au premier acheteur la stéréo en option et les éléments d'enceinte dans le système audio contre les dysfonctionnements du fait de défauts de matériaux ou de fabrication pendant une période d'un (1) an (pièces). La présente garantie limitée sur tous les équipements audio en option couvre la main-d'œuvre pendant une période d'un (1) an à compter de la date d'achat. Après 1 an, les coûts de la main-d'œuvre associés à la réparation ou au remplacement des composants audio applicables sont à la charge exclusive de l'acheteur. Master Spas n'est pas responsable des dommages ou des pertes d'accessoires (non fournis par Master Spas), y compris mais sans s'y limiter, les iPods ou systèmes similaires, causés par un défaut ou un dysfonctionnement de tout composant fourni par Master Spas.

GARANTIE INTERNATIONALE LIMITÉE

EXCLUSIONS ET RESTRICTIONS

EXCLUSIONS

La garantie limitée ne couvre que le premier acheteur à partir de la date d'origine d'achat, mais elle peut être annulée si le prix d'achat complet n'a pas été payé au vendeur au détail. Les ampoules, les lentilles d'éclairage, les fusibles, les revêtements/étiquettes, les couvertures, les oreillers du spa de nage, le kit/équipement d'exercices, le disjoncteur de fuite à la terre non câblé (DDFT) fourni par l'usine (H2X Challenger uniquement) ou tout autre accessoire installé par le détaillant sont spécifiquement exclus de la présente garantie limitée. Toutes les garanties sont annulées si le spa de nage est mis en service commercial. Pour tout spa en service dans une propriété résidentielle locative, les périodes de garantie sont réduites comme suit: toute période de garantie de 4 ans ou plus est réduite à 2 ans; toute période de garantie de 2 à 3 ans est réduite à 1 an; toute période de garantie égale ou inférieure à 1 an reste inchangée. L'usure et le vieillissement ordinaires des finitions et des composants ne sont pas considérés comme des défauts et sont spécifiquement exclus de la présente garantie limitée. Dans l'hypothèse où il serait nécessaire de retirer le spa de nage des prémisses de la résidence afin de réparer ou de remplacer un article sous garantie, tous les coûts de retrait et de rechange du spa de nage, y compris mais sans s'y limiter, le retrait du spa d'origine et le transport du spa de nage de rechange, les dommages à l'aménagement, à la terrasse, à la clôture ou toute autre altération structurelle, ou tous les coûts relatifs à l'accès au spa de nage sont à la charge exclusive de l'acheteur. Les couvertures du spa de nage ne sont pas comprises ou couvertes par la présente garantie. Les coûts de transport/d'expédition pour tout article de rechange sous garantie sont à la charge exclusive de l'acquéreur.

LIMITES

La présente garantie limitée peut être annulée si le spa a fait l'objet d'une mauvaise utilisation, d'une modification ou d'une tentative de modification, de réparations ou de tentative de réparations par un centre de réparations non agréé ou, si une panne ou un dysfonctionnement est dû à une installation, une chimie de l'eau, un entretien inadéquats ou à l'absence d'un entretien ordinaire tel qu'indiqué dans le Manuel du propriétaire de Master Spas, à un cas de force majeure, à des conditions hydrologiques, à des dégâts dus à des animaux, des rongeurs, des parasites, ou à d'autres dommages résultant de causes indépendantes de la volonté de Master Spas. Le mauvais usage ou l'abus signifie l'utilisation du spa de nage autrement qu'en conformité avec le Manuel du propriétaire de Master Spas. Ce mauvais usage et cet abus comprennent mais sans s'y limiter:

- Les dommages à la surface et aux composants du spa de nage causés par le fait de laisser le spa de nage à découvert ou de le recouvrir d'un film plastique quel qu'il soit.
- Les dommages à la surface et aux composants du spa de nage causés par l'utilisation d'une couverture non isolante ou non approuvée qui n'est pas fabriquée par Master Spas lorsque le spa de nage est soumis aux conditions météorologiques et au soleil.
- Les dommages à la surface et aux composants du spa de nage causés par le contact avec des produits nettoyants ou des solvants non approuvés.
- Les dommages causés par l'utilisation du spa de nage à des températures en dehors de 1° C - 40° C.
- Les dommages dus au gel.
- Les dommages causés par des désinfectants non approuvés tels que l'hypochlorite de calcium, l'hydroxyde de sodium, des chlores de type « trichloré » ou tout autre produit chimique désinfectant qui peut rester non dissous à la surface du spa de nage.
- Les dommages ou le dysfonctionnement causés par des filtres sales, bouchés ou calcifiés ou l'utilisation d'une cartouche filtrante non approuvée.
- Les dommages ou le dysfonctionnement causés par le défaut de fournir un support au spa de nage uniforme et approprié.
- Les dommages ou le dysfonctionnement causés pendant l'installation du spa de nage.
- Les dommages ou le dysfonctionnement causés par l'utilisation de cartouches filtrantes non approuvées.

GARANTIE INTERNATIONALE LIMITÉE

EXCLUSIONS ET RESTRICTIONS

ENREGISTREMENT DE LA GARANTIE ET PROCÉDURE DE DEMANDE DE GARANTIE

Le premier acheteur doit enregistrer son spa de nage dans les 10 jours suivant la date d'achat afin d'établir la preuve d'achat auprès de Master Spas. Le défaut d'enregistrement n'annule pas la présente garantie limitée mais, lors d'une demande de garantie, la preuve d'achat doit d'abord être fournie pour confirmer la date d'achat d'origine à l'acheteur. L'enregistrement du spa de nage peut s'effectuer en ligne à l'adresse suivante : www.masterspas.com/resources. Dans l'éventualité d'une demande de garantie pour une panne ou un dysfonctionnement couverts en vertu des dispositions de la présente garantie limitée, le premier acheteur doit d'abord informer par écrit le détaillant qui a vendu le spa de nage dans les dix (10) jours suivant le dysfonctionnement d'origine ou la découverte du défaut. Si le détaillant ne fournit pas de service, l'acheteur doit contacter le service client de Master Spas par le biais du site internet, ou fournir une notification écrite du dysfonctionnement ou du défaut à l'adresse ci-dessous. Après notification de la demande de garantie, le détaillant ou le représentant d'un centre de service indépendant agréé organise une inspection du spa de nage avec l'acheteur afin de déterminer si le dysfonctionnement ou le défaut prétendu est couvert par la présente garantie limitée. S'il est déterminé que le dysfonctionnement n'est pas couvert par la présente garantie limitée, l'acheteur sera le seul responsable des frais de l'appel au service. Si l'on détermine que le dysfonctionnement ou le défaut est couvert conformément à la présente garantie limitée, Master Spas, par le biais du détaillant ou du centre de services indépendant agréé, répare ou remplace les articles couverts. Dans l'éventualité d'un spa de nage de rechange, celui-ci bénéficie du solde de garantie d'origine du spa de nage à compter de la date d'achat initiale. Master Spas se réserve le droit pour ses revendeurs ou ses centres de services agréés de percevoir auprès de l'acheteur des frais de déplacement raisonnables. Par ailleurs, des frais supplémentaires sont imposés si le spa de nage n'est pas assez accessible pour l'inspection, la réparation ou le remplacement. La présente garantie limitée est uniquement applicable par le premier acheteur et ne peut être transférée. La présente garantie limitée est annulée lors du transfert de propriété du spa de nage ou du déplacement de ce dernier à un emplacement différent.

AVIS DE NON-RESPONSABILITÉ

MASTER SPAS, LLC N'ASSUME AUCUNE AUTRE RESPONSABILITÉ EN LIEN AVEC LA VENTE DE SPAS DE NAGE FABRIQUÉS PAR MASTER SPAS, LLC ET N'AUTORISE AUCUNE AUTRE PERSONNE À ASSUMER DE TELLES RESPONSABILITÉS EN NOTRE NOM. LA PRÉSENTE GARANTIE LIMITÉE CONSTITUE LE SEUL RECOURS OFFERT À L'ACHETEUR ET MASTER SPAS, LLC N'EST PAS RESPONSABLE DE TOUT DOMMAGE DIRECT OU INDIRECT RÉSULTANT DE LA MAUVAISE UTILISATION DU SPA DE NAGE OU CAUSÉ PAR UN DÉFAUT, UNE DÉFAILLANCE OU UN DYSFONCTIONNEMENT DU SPA DE NAGE, QUE LA RÉCLAMATION SOIT FONDÉE SUR LA GARANTIE, LE CONTRAT, LA NÉGLIGENCE OU AUTRE. CERTAINS ÉTATS NE PERMETTENT PAS L'EXCLUSION DES DOMMAGES INDIRECTS OU CONSÉCUTIFS, PAR CONSÉQUENT L'EXCLUSION CI-DESSUS PEUT NE PAS S'APPLIQUER À VOTRE CAS.

DANS LA MESURE PERMISE PAR LA LOI APPLICABLE, LA PRÉSENTE GARANTIE LIMITÉE EXCLUT EXPRESSÉMENT TOUTE GARANTIE IMPLICITE DE QUALITÉ MARCHANDE ET/OU D'ADÉQUATION À UN USAGE PARTICULIER. TOUTE AUTRE GARANTIE IMPLICITE EST LIMITÉE DANS LE TEMPS POUR UNE PÉRIODE DE DEUX (2) ANS À COMPTER DE LA DATE D'ACHAT AU DÉTAIL D'ORIGINE. CERTAINS ÉTATS N'AUTORISENT PAS LA LIMITATION DE LA DURÉE DES GARANTIES IMPLICITES. DÈS LORS, CELLE-CI PEUT NE PAS VOUS CONCERNER. IL N'EXISTE AUCUNE AUTRE GARANTIE EXPLICITE OU IMPLICITE DE QUELQUE NATURE QUE CE SOIT S'ÉTENDANT AU-DELÀ DE LA DESCRIPTION DE LA PRÉSENTE GARANTIE. CERTAINS ÉTATS N'AUTORISENT PAS LA LIMITATION DES RECOURS. LES PRÉSENTES LIMITES PEUVENT DONC NE PAS S'APPLIQUER À VOTRE CAS.

- SI VOTRE SPA DE NAGE EST CONSIDÉRÉ COMME « DÉFECTUEUX », LA SURFACE DE LA COQUE N'EST PAS GARANTIE ET LE SPA DE NAGE EST ACHETÉ « TEL QUEL » CONCERNANT LES IMPERFECTIONS COSMÉTIQUES.



6927 Lincoln Parkway, Fort Wayne IN 46804
800 860 7727 masterspas.com



Customer Service: www.masterspas.com/resources

6927 Lincoln Parkway, Fort Wayne, IN 46804
800.860.7727 CustomerService@MasterSpas.com

Stay Connected, Keep in Touch      @MasterSpas #masterspas

VERSION FRANÇAISE

Fabriqué et assemblé aux États-Unis d'Amérique avec des composants nationaux et étrangers. Master Spas® se réserve le droit de modifier des caractéristiques ou options sans préavis. Master Spas est un fabricant de spas et de produits similaires et nous répondons de nos produits en vertu des représentations données dans notre garantie limitée écrite. Votre revendeur est un entrepreneur ou société indépendant(e), pas un employé ou agent de Master Spas, LLC. Nous déclinons toute responsabilité pour toute autre représentation, déclaration ou contrat d'un revendeur au-delà des dispositions de notre garantie limitée écrite. Master Spas, H2X Fitness Swim Spas, Master Blaster et EcoPur sont des marques commerciales déposées de Master Spas, LLC. The Ultimate Relaxation Machine, Mast3rPur, MasterTech et DuraMaster sont toutes des marques commerciales de Master Spas, LLC.

