

# MICHAEL PHELPS SIGNATURE SWIM SPAS™

 BY MASTER SPAS

*Michael Phelps*



 CONSTRUIT  
AUX  
ÉTATS-UNIS

**MANUEL DU PROPRIÉTAIRE**  
ET GARANTIE LIMITÉE



 Master Spas®

# MANUEL DU PROPRIÉTAIRE MASTER SPAS

---

## Bienvenue dans le nec plus ultra en matière de détente!

Merci d'avoir choisi votre nouveau bain à remous pour la natation construit par Master Spas. Pour des vidéos pratiques et des conseils utiles sur l'utilisation et l'entretien de votre bain à remous pour la natation, visitez le site [www.masterspas.com/resources](http://www.masterspas.com/resources).

Veuillez lire l'intégralité du manuel d'utilisation avant d'installer et d'utiliser votre bain à remous pour la natation. L'objectif de ce manuel est de vous fournir des informations sur la sécurité et le fonctionnement, ainsi que des conseils qui vous aideront à profiter pleinement de votre bain à remous pour la natation. Au moment de l'impression, ce manuel contient des informations précises. Master Spas se réserve le droit de modifier ou d'améliorer son produit sans préavis.

## INSCRIVEZ VOTRE BAIN À REMOUS POUR LA NATATION

N'oubliez pas d'enregistrer votre bain à remous pour la natation pour que nous puissions répondre efficacement à vos questions. Tant que votre bain à remous pour la natation n'aura pas été enregistré, Master Spas n'aura pas d'enregistrement de votre propriété. Pour enregistrer votre bain à remous pour la natation, visitez le site [www.masterspas.com/resources](http://www.masterspas.com/resources) et cliquez sur Inscription du bain à remous.

## EMPLACEMENT DU NUMÉRO DE SÉRIE

Le numéro de série de votre bain à remous se trouve près de la zone du filtre, sur le boîtier du système de votre bain à remous pour la natation ou sur la jupe. Il commencera par « H » suivi d'un numéro à 6 chiffres. Par exemple, H221234.

## RELEVÉ DE PROPRIÉTÉ

Nom \_\_\_\_\_

Adresse \_\_\_\_\_

Ville \_\_\_\_\_ État \_\_\_\_\_ Code postal \_\_\_\_\_

Numéro de téléphone (\_\_\_\_) \_\_\_\_\_ – \_\_\_\_\_ Date d'achat \_\_\_\_/\_\_\_\_/\_\_\_\_

Modèle \_\_\_\_\_ No de série \_\_\_\_\_

Nom du concessionnaire \_\_\_\_\_

Représentant service technique \_\_\_\_\_



**REGARDEZ LES VIDÉOS  
DE DÉMONSTRATION:**

[masterspas.com/video-tutorials](http://masterspas.com/video-tutorials)



Master Spas®

6927 Lincoln Parkway  
Fort Wayne, IN 46804  
[masterspas.com](http://masterspas.com)

# TABLE DES MATIÈRES

---

<b>Consignes De Sécurité</b> .....	2-10
<b>Législation</b> .....	11
<b>Instructions De Sécurité Et D'entretien Pour L'aspiration VGB</b> .....	12-13
<b>Glossaire De La Terminologie Des Spas De Nage</b> .....	14-16
<b>Les Avantages De EcoPur® Charge</b> .....	17-18
<b>Termes De Chimie Aquatique Que Vous Devriez Savoir</b> .....	19-20
<b>Pourquoi Les Produits Chimiques Sont-ils Importants Dans Un Spa de Nage</b> .....	21
<b>Traitement De L'eau</b> .....	22-25
Plages Recommandées.....	22
Étapes De Démarrage.....	23
Horaire .....	24
Guide de Dépannage .....	25
<b>Procédures D'entretien Régulières</b> .....	26-33
<b>Guide de Dépannage Du Spa De Nage</b> .....	34-35
<b>Préparation De Votre Bain À Remous Pour La Natation Pour L'Hivernage Et L'entreposage</b> .....	36
<b>Spécifications Du Modèle</b> .....	37
<b>Instructions D'Installation</b> .....	38-50
Préparation Du Site/Lignes Directrices Générales.....	38-40
Exigences Électriques .....	41-48
Configuration Initiale Du Spa De Nage.....	49-50
<b>Mode D'emploi</b> .....	51-99
Commandes Du Spa De Nage: Icône Spa Touch.....	51-81
Commandes Du Spa: Schémas Des Pompes.....	82-84
Commandes Du Système De Propulsion.....	85-92
Informations Techniques Sur Le Système De Propulsion .....	93
Système Audio Fusion Air (si présent) .....	94-98
<b>Module Wi-Fi BWG (si présent)</b> .....	100-102
<b>Mast3rPur™ (si présent)</b> .....	100-102
<b>Système De Plancher Confort Anti-Dérapant (si présent)</b> .....	103
<b>Garantie Limitée</b> .....	147-107
<b>Registre D'entretien Et De Maintenance Du Spa</b> .....	108

## CONSERVEZ CES INSTRUCTIONS

Une affiche de sécurité est incluse avec votre nouveau bain à remous pour la natation. L'affiche est pour vous et la protection de votre invité et est adaptée à une utilisation extérieure dans des endroits humides. L'affiche doit être placée à un endroit visible pour tous les utilisateurs du bain.

L'affiche doit être placée à un endroit visible pour tous les utilisateurs du bain à remous.

Veuillez prendre le temps de souligner l'emplacement physique de la mise en garde et l'importance des consignes de sécurité indiquées sur l'affiche de sécurité à l'attention de tous vos clients. N'oubliez pas que votre sécurité et celle de toute personne qui apprécie l'utilisation de votre bain à remous est notre plus grande préoccupation.

L'affiche doit être montée avec des vis ou un autre type de fixation permanente. Vous pouvez vous procurer des affiches de rechange ou de plus auprès de votre concessionnaire ou directement auprès du fabricant.

## INTRODUCTION

Il est temps de se détendre! Vous avez maintenant votre propre bain à remous portable de Master Spas.

Vous serez assuré de nombreuses années de thérapie et de plaisir sans tracas dans l'eau chaude en comprenant parfaitement le fonctionnement de chacune des caractéristiques de votre nouveau Master Spas.

Votre sécurité est d'une importance capitale pour la famille Master Spas. Nous vous recommandons vivement de lire attentivement, de comprendre et de suivre toutes les informations contenues dans ce manuel d'utilisation avant d'installer et d'utiliser le bain à remous. Ces avertissements, instructions et consignes de sécurité traitent de certains risques courants liés aux loisirs aquatiques, mais ils ne peuvent pas couvrir tous les risques et dangers dans tous les cas. AFaites toujours preuve de prudence, de bon sens et de bon jugement lorsque vous profitez d'une activité aquatique. Conservez ces informations pour une utilisation ultérieure.

En lisant et en comprenant totalement les informations importantes de votre manuel du propriétaire, vous vous rendez compte que vous possédez maintenant **UNE MACHINE DE RELAXATION ULTIME!**<sup>®</sup>



Symbole graphique de sécurité ISO 7010, M002 –  
Reportez-vous au manuel/livret d'utilisation

# INTERDIT DE PLONGER

**DANGER: LA PLONGÉE PEUT  
ENTRAÎNER DES BLESSURES  
GRAVES, VOIRE MORTELLES.**



## CONSIGNES DE SÉCURITÉ IMPORTANTES

Ce bain n'est pas destiné à un usage public/commercial.

Les précautions de sécurité de base doivent suivantes être respectées lors de l'installation et de l'utilisation de cet équipement électrique:

### LISEZ ET SUIVEZ TOUTES LES INSTRUCTIONS

**AVERTISSEMENT** – Pour réduire les risques de blessures, ne laissez pas les enfants utiliser ce produit à moins qu'ils ne soient surveillés de près en tout temps.

Un câble est fourni sur cette unité pour connecter un conducteur en cuivre massif d'au moins 5,26 mm<sup>2</sup> (10 AWG) entre cette unité et tout équipement métallique, boîtiers métalliques d'équipement électrique, tuyau d'eau métallique ou conduit à moins de 1,5 mètre (5 pi) de l'unité.

(Pour les unités connectées/convertibles par câble)

**DANGER** – Risque de blessure.

- a) Remplacez immédiatement le cordon endommagé.
- b) Ne pas enterrer le cordon.
- c) Brancher uniquement sur une prise avec une mise à terre.

(Pour les unités destinées à un usage intérieur uniquement)

**AVERTISSEMENT** – Pour utilisation intérieure uniquement. TCet appareil n'est pas conçu pour une utilisation extérieure.

(Pour les unités destinées à un usage extérieur uniquement)

**AVERTISSEMENT** – Pour utilisation extérieure uniquement. Cet appareil n'est pas conçu pour une utilisation intérieure.

# INTERDIT DE PLONGER

**DANGER: LA PLONGÉE PEUT  
ENTRAÎNER DES BLESSURES  
GRAVES, VOIRE MORTELLES.**



## CONSIGNES DE SÉCURITÉ IMPORTANTES (SUITE)

(Pour les unités avec disjoncteur de fuite de terre)

**AVERTISSEMENT** – Ce produit est fourni avec un disjoncteur de fuite à la terre situé sur le panneau avant de certains bains à remous pour la natation et sur le cordon d'alimentation des bains à remous convertibles de 120 volts. Le disjoncteur de fuite à la terre doit être testé avant chaque utilisation. Ouvrez la porte d'accès une fois le produit en marche. un verrouillage électrique est inclus avec ce produit lorsque le produit s'arrête. Ensuite, appuyez sur le bouton d'essai du disjoncteur de fuite de terre et fermez la porte de service. Le produit ne devrait pas fonctionner. Ouvrez maintenant la porte de service, appuyez sur le bouton de réinitialisation du disjoncteur de fuite de terre et fermez la porte de service. Le produit devrait maintenant fonctionner normalement. Lorsque le produit ne fonctionne pas de cette manière, le courant est redistribué vers la mise à terre, indiquant la possibilité d'un décharge électrique. Débranchez l'alimentation jusqu'à ce que l'anomalie ait été identifiée et corrigée.

**DANGER** – Risque de noyade accidentelle. Il faut faire preuve d'une extrême prudence pour empêcher tout accès non autorisé aux enfants. Pour éviter les accidents, assurez-vous que les enfants ne peuvent pas utiliser ce bain à remous à moins qu'ils ne soient surveillés en tout temps.

**DANGER** – Risque de blessure. Les raccords d'aspiration de ce bain à remous sont dimensionnés pour correspondre au débit d'eau spécifique créé par la pompe. S'assurer que les débits sont compatibles s'il est nécessaire de remplacer les raccords d'aspiration ou la pompe. Ne jamais faire fonctionner le bain à remous si les raccords d'aspiration sont cassés ou manquants. Ne jamais remplacer un raccord d'aspiration par un raccord de puissance inférieure du débit indiqué sur le raccord d'aspiration d'origine.

**DANGER** – Risque de décharge électrique. Installer à au moins 1,5 mètre (5 pi) de toutes les surfaces métalliques. Comme alternative, un bain à remous peut être installé à moins de 1,5 mètre (5 pi) de surface métallique si chaque surface métallique est connectée en permanence par un conducteur en cuivre massif d'au moins 5,26 mm<sup>2</sup> (8 AWG) au connecteur de fil sur la boîte de borniers prévue à cet effet. Assurez-vous d'examiner et de respecter toute réglementation locale ou nationale en vigueur.

**DANGER** – Risque de décharge électrique. Ne laissez aucun appareil électrique, tel qu'une lampe, un téléphone, une radio ou une télévision, à moins de 1,5 mètres (5 pi) d'un bain à remous.

**WARNING** – Pour réduire les risques de blessures:

- a) Les températures d'eau comprises entre 100 °F (38 °C) et 104 °F (40 °C) sont considérées comme sécuritaires pour un adulte en bonne santé. Des températures d'eau plus basses sont recommandées pour les jeunes enfants et lorsque l'utilisation du bain à remous dépasse 10 minutes. Les personnes souffrant d'un problème de santé doivent consulter un médecin avant d'utiliser un bain à remous.
- b) Puisque que les températures excessives de l'eau présentent un risque élevé de lésions fœtales au cours des premiers mois de la grossesse, les femmes enceintes ou éventuellement enceintes doivent limiter la température de l'eau du bain à remous à 38 °C (100 °F) pour la durée de l'utilisation et doivent également consulter un médecin.
- c) Avant de mettre les pieds dans un bain à remous, l'utilisateur doit mesurer la température de l'eau à l'aide d'un thermomètre précis, puisque la tolérance des dispositifs de régulation de la température de l'eau varie.

# INTERDIT DE PLONGER

**DANGER: LA PLONGÉE PEUT  
ENTRAÎNER DES BLESSURES  
GRAVES, VOIRE MORTELLES.**



## CONSIGNES DE SÉCURITÉ IMPORTANTES (SUITE)

- d) La consommation d'alcool, de drogues ou de médicaments avant ou pendant l'utilisation du bain à remous peut entraîner une perte de conscience avec la possibilité de noyade.
- e) Les personnes obèses et les personnes ayant des antécédents de maladie cardiaque, d'hypertension ou d'hypotension, de problèmes de système circulatoire ou de diabète devraient consulter un médecin avant d'utiliser un bain.
- f) Les personnes qui utilisent des médicaments devraient consulter un médecin avant d'utiliser un bain à remous, car certains médicaments peuvent induire de la somnolence alors que d'autres médicaments peuvent influencer sur la fréquence cardiaque, la pression artérielle et la circulation.

(Pour les bains à remous équipés d'un réchauffeur au gaz)

**AVERTISSEMENT** – Risque de suffocation. Ce bain bouillonnant est équipé d'un réchauffeur de gaz et est conçu pour une utilisation extérieure uniquement, sauf si une ventilation adéquate peut être fournie pour qu'une installation intérieure soit possible.

## CONSERVEZ CES INSTRUCTIONS

### HYPERTHERMIE

L'hyperthermie se produit lorsque la température interne du corps atteint un niveau supérieur de plusieurs degrés à la température normale du corps de 37 °C (98,6 °F). Une immersion prolongée dans l'eau chaude peut provoquer une hyperthermie

### LES SYMPTÔMES D'HYPERTHERMIE SONT LES SUIVANTS:

- Étourdissements
- Évanouissement
- Somnolence
- Léthargie
- Augmentation de la température corporelle

### LES EFFETS DE L'HYPERTHERMIE SONT LES SUIVANTS:

- Manque de connaissance du danger imminent
- Défaut de percevoir la chaleur
- Défaut de reconnaître le besoin de quitter le bain à remous
- Incapacité physique de sortir du bain
- Dommages fœtaux chez les femmes enceintes
- Perte de conscience entraînant un risque de noyade

**AVERTISSEMENT** – La consommation d'alcool, de drogues ou de médicaments peut augmenter considérablement le risque d'hyperthermie.

**AVERTISSEMENT** – Pour réduire les risques de blessures, ne retirez pas la grille d'aspiration. L'aspiration à travers les drains et les récupérateurs est puissante lorsque les jets dans le bain à remous sont utilisés. Les couvertures endommagées peuvent être dangereuses pour les enfants en bas âge et les adultes qui ont des cheveux longs. Désactivez immédiatement le bain à remous si une partie du corps est tirée dans ces raccords. Par mesure de précaution, les cheveux longs ne doivent pas flotter dans le bain à remous.

# INTERDIT DE PLONGER

**DANGER: LA PLONGÉE PEUT  
ENTRAÎNER DES BLESSURES  
GRAVES, VOIRE MORTELLES.**



## CONSIGNES DE SÉCURITÉ IMPORTANTES (SUITE)



EN 17125 – Ne pas mettre le doigt dans le jet hydromasseur

**AVERTISSEMENT** – Installez le bain à remous de manière à ce que l'eau puisse facilement être vidangée du compartiment contenant les composants électriques afin de ne pas endommager l'équipement. Assurez-vous de prévoir un système de drainage adéquat pour gérer tout débordement d'eau lors de l'installation du bain à remous. Veuillez laisser un espace d'au moins 0,9 mètre (3 pi) autour du bain à remous pour permettre l'accès aux services. Contactez votre concessionnaire local pour connaître les exigences spécifiques.

**AVERTISSEMENT** – Les personnes atteintes d'infections, de plaies ou autres ne doivent pas utiliser le bain à remous. Les températures chaudes de l'eau chaude peuvent permettre la croissance de bactéries infectieuses si elles ne sont pas correctement désinfectées.

**ATTENTION** – La température sécuritaire pour la natation ou les exercices aquatiques est d'environ 26,7 °C (80 °F).

**ATTENTION** – Risque de décharge électrique. Ne laissez pas le compartiment audio ouvert. Les commandes du système audio CD ne doivent pas être actionnées à l'intérieur du bain à remous.

**ATTENTION** – Remplacer les composants uniquement par des composants identiques.

**AVERTISSEMENT** – Ne connectez aucun composant auxiliaire (par exemple, des haut-parleurs supplémentaires, des casques d'écoute, des composants audio/vidéo supplémentaire, etc.) au système. Ces unités ne sont pas fournies avec une antenne extérieure.

Ne faites pas l'entretien de ce produit vous-même, car l'ouverture ou le retrait des couvercles peut vous exposer à une tension dangereuse ou à d'autres dangers. Confiez l'entretien à un personnel qualifié. Éteignez le disjoncteur et confiez l'entretien à un personnel qualifié si : le ou les cordons d'alimentation sont endommagés; l'eau pénètre dans le haut-parleur, le compartiment audio ou tout autre composant de la zone du compartiment de l'équipement électrique; ou si l'écran de protection présente des signes de détérioration, vous pouvez également vous assurer que l'appareil ne présente d'autres signes de dommages potentiellement dangereux.



# INTERDIT DE PLONGER

**DANGER: LA PLONGÉE PEUT  
ENTRAÎNER DES BLESSURES  
GRAVES, VOIRE MORTELLES.**



## CONSIGNES DE SÉCURITÉ IMPORTANTES (SUITE)

L'unité doit faire l'objet d'un entretien périodique une fois par trimestre pour s'assurer qu'elle fonctionne correctement.

**DANGER** – Risque de décharge électrique. Une borne de couleur verte ou une borne marquée G, GR, terre, mise à la terre ou le symbole illustré à la figure 14,1 de la norme UL 1563 se trouve à l'intérieur de la boîte de borniers ou du compartiment d'alimentation. Pour réduire le risque de décharge électrique, cette borne doit être connectée au moyen de mise à la terre fournie dans le panneau de service d'alimentation électrique avec un fil de cuivre entier équivalent en taille aux conducteurs du circuit alimentant cet équipement.

Au moins deux cosses marquées « cosses de fixation » sont situées sur la surface externe ou à l'intérieur de la boîte de borniers ou du compartiment d'alimentation. Pour réduire le risque de décharge électrique, connectez la grille de liaison commune locale dans la zone du bain à remous à ces bornes avec un conducteur en cuivre isolé ou nu d'au moins 8 AWG.

Tous les composants métalliques installés sur le terrain tels que les rails, les échelles, les drains ou tout autre matériel similaire à moins de 3 mètres (10 pi) du bain à remous doivent être reliés au bus de mise à la terre de l'équipement avec des conducteurs en cuivre d'au moins 8 AWG.

## CONSERVEZ CES INSTRUCTIONS

## CONSIGNES DE SÉCURITÉ

---

**AVERTISSEMENT:** LES ENFANTS NE DOIVENT PAS UTILISER LES BAINS À REMOUS OU LES CUVES THERMALES SANS LA SURVEILLANCE D'UN ADULTE.

**AVERTISSEMENT:** NE PAS LAISSER LES ENFANTS UTILISER LA CUVE THERMALE SANS SURVEILLANCE.

**AVERTISSEMENT:** N'UTILISEZ PAS LES BAINS À REMOUS OU LES CUVES THERMALES À MOINS QUE TOUTES LES PROTECTIONS D'ASPIRATION NE SOIENT INSTALLÉES POUR EMPÊCHER LE CORPS ET LES CHEVEUX DE SE COINCER.

**AVERTISSEMENT:** NE PAS UTILISER UNE CUVE THERMALE SI LES GRILLES DE LA PRISE D'ASPIRATION NE SONT PAS PLACÉES DE FAÇON SÉCURITAIRE POUR ÉVITER QUE LES CHEVEUX OU UNE PARTIE DU CORPS PUISSENT ÊTRE ASPIRÉS.

**AVERTISSEMENT:** LES PERSONNES QUI UTILISENT DES MÉDICAMENTS OU QUI ONT DES ANTÉCÉDENTS MÉDICAUX INDÉSIRABLES DEVRAIENT CONSULTER UN MÉDECIN AVANT D'UTILISER UN BAIN À REMOUS OU UNE CUVE THERMALE.

**AVERTISSEMENT:** LES PERSONNES QUI SE FONT PASSER DES MÉDICAMENTS OU QUI ONT DES PROBLÈMES DE SANTÉ DEVRAIENT CONSULTER UN MÉDECIN AVANT D'UTILISER UNE CUVE THERMALE.

**AVERTISSEMENT:** LES PERSONNES ATTEINTES DE MALADIES INFECTIEUSES NE DEVRAIENT PAS UTILISER UN BAIN À REMOUS OU UNE CUVE THERMALE.

**AVERTISSEMENT:** POUR ÉVITER LES BLESSURES, FAITES PREUVE DE PRUDENCE LORSQUE VOUS ENTREZ OU SORTEZ DU BAIN À REMOUS OU DE LA CUVE THERMALE.

**AVERTISSEMENT:** AGISSEZ AVEC PRUDENCE EN ENTRANT ET EN SORTANT D'UNE CUVE THERMALE AFIN D'ÉVITER LES BLESSURES.

**AVERTISSEMENT:** N'UTILISEZ PAS DE DROGUES OU D'ALCOOL AVANT OU LORS DE L'UTILISATION D'UN BAIN À REMOUS OU D'UNE CUVE THERMALE POUR ÉVITER TOUTE PERTE DE CONSCIENCE ET TOUTE NOYADE ÉVENTUELLE.

**AVERTISSEMENT:** NE PRENDRE AUCUNE DROGUE OU ALCOOL AVANT OU PENDANT L'UTILISATION D'UNE CUVE THERMALE POUR ÉVITER DE S'ÉVANOUIR ET D'UNE NOYADE ÉVENTUELLE.

**AVERTISSEMENT:** LES FEMMES ENCEINTES OU ÉVENTUELLEMENT ENCEINTES DEVRAIENT CONSULTER UN MÉDECIN AVANT D'UTILISER UN BAIN À REMOUS OU UNE CUVE THERMALE.

**AVERTISSEMENT:** LES FEMMES ENCEINTES, OU POTENTIELLEMENT ENCEINTES DEVRAIENT CONSULTER UN MÉDECIN AVANT D'UTILISER UNE CUVE THERMALE.

**AVERTISSEMENT:** UNE TEMPÉRATURE DE L'EAU SUPÉRIEURE À 38 °C PEUT NUIRE À LA SANTÉ.

**AVERTISSEMENT:** IL PEUT ÊTRE DANGEREUX POUR LA SANTÉ DE SE PLONGER DANS DE L'EAU A PLUS DE 38 °C.

**AVERTISSEMENT:** AVANT D'ENTRER DANS LE BAIN À REMOUS OU LA CUVE THERMALE, MESUREZ LA TEMPÉRATURE DE L'EAU À L'AIDE D'UN THERMOMÈTRE PRÉCIS.

**AVERTISSEMENT:** AVANT D'UTILISER UNE CUVE THERMALE, MESUREZ LA TEMPÉRATURE DE L'EAU À L'AIDE D'UN THERMOMÈTRE PRÉCIS.

## CONSIGNES DE SÉCURITÉ

---

**AVERTISSEMENT:** N'UTILISEZ PAS UN BAIN À REMOUS OU UNE CUVE THERMALE IMMÉDIATEMENT APRÈS UN EXERCICE INTENSE.

**AVERTISSEMENT:** NE PAS UTILISER UNE CUVE THERMALE IMMÉDIATEMENT APRÈS UN EXERCICE FATIGANT.

**AVERTISSEMENT:** UNE IMMERSION PROLONGÉE DANS UN BAIN À REMOUS OU UNE CUVE THERMALE PEUT ÊTRE DANGEREUSE POUR VOTRE SANTÉ.

**AVERTISSEMENT:** L'UTILISATION PROLONGÉE D'UNE CUVE THERMALE PEUT ÊTRE DANGEREUSE POUR LA SANTÉ.

**AVERTISSEMENT:** N'AUTORISEZ PAS LES APPAREILS ÉLECTRIQUES (TELS QUE L'ÉCLAIRAGE, LE TÉLÉPHONE, LA RADIO OU LA TÉLÉVISION) À MOINS DE 1,5 M DE CE BAIN À REMOUS OU DE CETTE CUVE THERMALE.

**AVERTISSEMENT:** NE PAS PLACER D'APPAREIL ÉLECTRIQUE (LUMINAIRE, TÉLÉPHONE, RADIO, RÉCEPTEUR, ETC.) À MOINS DE 1,5 M DE LA CUVE THERMALE.

**ATTENTION:** MAINTENIR LA CHIMIE DE L'EAU CONFORMÉMENT SELON LES INSTRUCTIONS DU FABRICANT.

**ATTENTION:** LA TENEUR DE L'EAU EN MATIÈRES DISSOUTES DOIT ÊTRE CONFORME AUX DIRECTIVES DU FABRICANT.

L'hyperthermie se produit lorsque la température corporelle atteint un niveau supérieur de plusieurs degrés à la température normale du corps de 37 °C (98,6 °F). Les symptômes de l'hyperthermie comprennent la somnolence, la léthargie et l'augmentation de la température corporelle. Les effets de l'hyperthermie sont :

- (a) manque de connaissance du danger imminent;
- (b) défaut de percevoir la chaleur;
- (c) défaut de reconnaître le besoin de quitter le bain à remous;
- (d) incapacité physique de sortir du bain à remous;
- (e) dommages foetaux chez les femmes enceintes; and
- (f) perte de conscience entraînant un risque de noyade.

**AVERTISSEMENT:** LA CONSOMMATION D'ALCOOL OU DE DROGUES PEUT AUGMENTER CONSIDÉRABLEMENT LE RISQUE POTENTIELLEMENT MORTEL DE L'HYPERTHERMIE DANS LES CUVES THERMALES ET LES BAINS À REMOUS.

**AVERTISSEMENT:** LA CONSOMMATION D'ALCOOL OU DE DROGUE AUGMENTE CONSIDÉRABLEMENT LES RISQUES MORTELS D'HYPERTHERMIE DANS UNE CUVE THERMALE.

## CONSIGNES DE SÉCURITÉ

---

Pour les bains à remous qui utilisent un moyen spécifique d'évacuation, ces moyens ne doivent pas être retirés lorsque le bain à remous est utilisé.

**DANGER** – L'appareil n'est pas conçu pour être utilisé par des personnes (enfants y compris) présentant des capacités physiques, sensorielles ou mentales réduites ou manquant d'expérience et de connaissances, à moins qu'elles soient surveillées ou aient reçu des instructions quant à l'utilisation de l'appareil par une personne responsable de leur sécurité.

Les enfants doivent être surveillés afin de s'assurer qu'ils ne jouent pas avec l'appareil.



**Symbole graphique de sécurité ISO 20712-1, WSM002 – Conserver enfants sous surveillance en milieu aquatique**

**DANGER** – Risque de noyade accidentelle (en particulier les enfants de moins de 5 ans). Il convient de faire preuve de prudence pour empêcher les enfants d'accéder au bain à remous sans autorisation. Un superviseur adulte peut y accéder en sécurisant les moyens d'accès ou en installant un dispositif de protection de sécurité sur le bain à remous. S'assurer que les enfants sont sous la surveillance constante d'un adulte pour éviter les accidents pendant l'utilisation du bain à remous).

Évitez de vous placer la tête sous l'eau en tout temps..

Éviter d'avaler l'eau du bain à remous.

**DANGER** – Ne pas plonger.



**Symbole graphique de sécurité ISO 20712-1, WSP005 – Ne pas plonger**

Détendez-vous et soyez assurés que votre bain à remous pour la natation fabriqué par Master Spas a été construit avec la sécurité en tête. Nous fabriquons nos bains à remous pour la natation autonomes pour répondre à une liste rigoureuse de normes industrielles.

Nos bains à remous pour la natation sont conformes aux normes de l'industrie suivantes:

- Norme de sécurité sur l'électricité UL 1563 pour les bains à remous électriques, les ensembles d'équipements et les équipements associés
- Code international ISPC pour piscine et bain à remous de l'ICC
- Norme européenne EN 17125 pour les bains à remous domestiques/bains à remous/cuves thermales – Exigences de sécurité et méthodes d'essai
- VGB Virginia Graeme Baker Pool and Spa Safety Act (certifié UL à UL 1563)
- Norme ANSI/APSP-6 pour les bains à remous portables
- Norme ANSI/APSP/ICC-14 relative à l'efficacité énergétique des bains à remous portables
- CEC titre 20 réglementation de l'efficacité des appareils
- CSA C22,2 No. 218,1 Bains à remous, cuves thermales et équipement connexe
- IAPMO/ANSI Z124.7 Coque de bain à remous en plastique préfabriquées
- CE - EN 60335-2-60 Appareils électriques domestiques et similaires – Sécurité: Exigences particulières pour les bains bouillonnants et les bains à remous
- CE - EN 60335-1 Appareils électriques domestiques et similaires – Sécurité: Exigences générales
- 2014/35/EU Directive européenne sur les basses tensions
- 2014/30/EU Directive EMC
- 93/68/EEC CE Directive sur le marquage
- AS1926.3-2010 RC2016
- 2014/53/EU Directive d'appareils sans fil
- Règlement de compatibilité électromagnétique UKCA 2016
- Réglementation de sur les équipements électriques (sécurité) UKCA 2016
- Règlement de sur les équipements radio UKCA 2017
- UKCA Règlement sur la restriction de l'utilisation de certaines substances dangereuses dans les équipements électriques et électroniques 2012
- Conforme à la Norme européenne REACH

Nos bains à remous pour la natation avec propulsion sont conformes aux normes de l'industrie suivantes:

- Norme de sécurité sur l'électricité UL 1563 pour les bains à remous électriques, les ensembles d'équipements et les équipements associés
- Code international ISPC pour piscine et bain à remous de l'ICC
- VGB Virginia Graeme Baker Pool and Spa Safety Act (certifié UL à UL 1563)
- ANSI/APSP-7 (Système de propulsion certifié uniquement par la NSF) Norme pour l'évitement des piègeages par aspiration dans les piscines, les pataugeoires, les bains à remous, les cuves thermales et les puisards
- Norme ANSI/APSP-6 pour les bains à remous portables
- Norme ANSI/APSP/ICC-14 relative à l'efficacité énergétique des bains à remous portables
- CEC titre 20 réglementation de l'efficacité des appareils
- CSA C22,2 No. 218,1 Bains à remous, cuves thermales et équipement connexe
- IAPMO/ANSI Z124.7 Coque de bain à remous en plastique préfabriquées
- CE - EN 60335-2-60 Appareils électriques domestiques et similaires – Sécurité: Exigences particulières pour les bains bouillonnants et les bains à remous
- CE - EN 60335-1 Appareils électriques domestiques et similaires – Sécurité: Exigences générales
- 206/95/ EC EC Directive sur les basses tensions
- 204/108/ Directive EMC
- 93/68/EEC CE Directive sur le marquage



# INSTRUCTIONS DE SÉCURITÉ ET L'ENTRETIEN DE L'ASPIRATION VGB

## VGB 2008:

### AVERTISSEMENT



Lisez et suivez toutes les instructions de ce manuel et sur le raccord d'aspiration. Le non-respect des instructions peut causer des blessures graves ou la mort.



Le défaut de retirer les bouchons d'essai de pression ou les bouchons utilisés lors de l'hivernage du bain à remous/bain à remous pour la natation des prises d'aspiration peut entraîner un risque accru de piégeage lors de l'aspiration.



Les composants de sortie d'aspiration ont une durée de vie limitée. Le couvercle ou la grille devrait être inspecté fréquemment et remplacé au moins tous les sept ans, ou s'il s'avère endommagé, cassé, fissuré, manquant ou fixé lâchement.



Si le raccord est manquant ou cassé, remplacer par un raccord de cote équivalente ou supérieure. L'utilisation d'un raccord d'aspiration avec une cote moindre pourrait entraîner un piégeage du corps, ce qui pourrait entraîner des blessures graves, y compris la noyade.



N'utilisez pas ou ne pas faire fonctionner le bain à remous/ bain à remous pour la natation si ce raccord d'aspiration est manquant, cassé ou non sécurisé selon les instructions. Le raccord d'aspiration est destiné à empêcher le piégeage du corps. L'utilisation du bain à remous/bain à remous pour la natation avec une grille d'aspiration manquante, cassée ou mal fixée peut entraîner des blessures graves, y compris la noyade.



Lorsque le bain à remous/bain à remous pour la natation fonctionne, l'aspiration est créée à ce raccord. Les utilisateurs du bain à remous/bain à remous pour la natation doivent être invités à ne pas entrer en contact avec ce raccord de manière à bloquer son orifice. Si un utilisateur du bain à remous/bain à remous pour la natation bloque ce raccord avec son corps, des blessures graves ou des noyades peuvent survenir.



## CONSIGNES DE SÉCURITÉ IMPORTANTES

### AVERTISSEMENT - RISQUE DE PIÉGEAGE D'ASPIRATION

L'aspiration dans les sorties d'aspiration ou les couvercles de sortie d'aspiration qui sont endommagés, cassés, fissurés, manquants ou non sécurisés peut causer des blessures graves ou la mort en raison des dangers de piégeage suivants:

**Piégeage des cheveux:** Les cheveux peuvent s'emmêler dans le couvercle de sortie d'aspiration.

**Piégeage des membres:** Un membre inséré dans une ouverture d'un puisard/raccord de sortie d'aspiration ou d'un couvercle de sortie d'aspiration qui est endommagé, cassé, fissuré, manquant ou non solidement fixé peut entraîner une liaison mécanique ou un gonflement du membre.

**Piégeage d'aspiration du corps:** Une pression négative appliquée sur une grande partie du corps ou des membres peut entraîner un piégeage.

**Éviscération/Piégeage d'éventration:** Une pression négative appliquée directement sur les intestins à travers un puisard de sortie d'aspiration non protégé ou un couvercle de sortie d'aspiration qui est endommagé, cassé, fissuré, manquant ou non sécurisé peut entraîner un piégeage d'éviscération/désembowelment.

**Piégeage Mécanique:** Il est possible que les bijoux, les maillots de bain, les décorations de cheveux, les doigts, les orteils ou les jointures soient pris dans une ouverture d'un couvercle de sortie d'aspiration entraînant un piégeage mécanique.

# **INSTRUCTIONS DE SÉCURITÉ ET L'ENTRETIEN DE L'ASPIRATION VGB**

---

## **POUR RÉDUIRE LE RISQUE DE RISQUES DE PIÉGEAGE:**

- N'utilisez jamais un bain à remous/bain à remous pour la natation si un composant de sortie d'aspiration est endommagé, cassé, fissuré, manquant ou non solidement attaché.
- Remplacez immédiatement les composants de sortie d'aspiration endommagés, cassés, fissurés, manquants ou fixés lâchement.
- Il est recommandé d'inspecter les composants d'aspiration au moins une fois par mois.
- Remplacer l'aspiration dans les 7 ans suivant la date d'installation. Contactez votre concessionnaire ou votre centre de service local pour obtenir un devis et planifier cet entretien requis. Il s'agit d'un règlement obligatoire et ne fait pas partie ni n'est couvert par la garantie du bain à remous/bain à remous pour la natation.

**REMARQUE:** Examinez toujours l'ensemble des informations de sécurité et d'entretien avant de commencer la maintenance. Contactez Master Spas pour les informations pour l'installation de l'aspiration pour le remplacement complet de l'ensemble des appareils d'aspiration.

# GLOSSAIRE DE LA TERMINOLOGIE DES SPAS DE NAGE

---

Votre nouveau bain à remous pour la natation dispose d'une variété de jets. Tous les jets, quel que soit leur style, renvoient l'eau au bain. L'air est mélangé à l'eau en utilisant les commandes de débit d'air (selon l'équipement) pour créer un massage vigoureux. Le débit d'eau est réglé en tournant simplement la face extérieure de la plupart des jets. Votre bain à remous pour la natation peut être équipé d'une combinaison de jets pulsatoires, rotatifs, à pulsation double et réglable directionnels. Voici quelques termes et définitions pour vous aider à vous familiariser avec votre bain à remous pour la natation.

## 1. JETS THÉRAPEUTIQUES

Situé dans les sièges du bain à remous pour la natation pour offrir une variété de combinaisons thérapeutiques.

## 2. JETS POUR LE COU (selon l'équipement)

Situé au-dessus du niveau normal de l'eau pour assurer le massage à l'arrière du cou.

## 3. JETS POUR ÉPAULES (selon l'équipement)

Situé au-dessus du niveau normal de l'eau pour assurer le massage des épaules.

## 4. MASTER BLASTER® JET POUR RÉFLEXOLOGIE (selon l'équipement)

Jet plus imposant avec plusieurs buses fixes situées au fond du bain à remous près du sol pour offrir un excellent massage aux pieds.

## 5. SOUPE DE DÉRIVATION DE JET\* (selon l'équipement)

Située sur la bride supérieure du bain à remous, cette grande soupape dévie physiquement le débit d'eau d'un groupe de jets vers un autre. Assurez-vous qu'aucun grain de sable ou aucune particule n'est introduit dans le bain car cela pourrait entraîner le coincement du dériveur. Il est préférable d'activer la soupape de dérivation uniquement lorsque la pompe est désactivée.

## 6. SOUPE DE FONCTION D'EAU\* (selon l'équipement)

Située sur la bride supérieure du bain, cette petite soupape ajuste le débit d'eau vers les cascades ou les fonctionnalités d'eau dans votre bain à remous.

**REMARQUE:** Lorsque le bain à remous n'est pas utilisé, cette soupape doit être pratiquement fermée (pas fermée complètement) pour éviter que l'eau ne touche le couvercle lorsqu'il est fermé. Si laissée en position ouverte, l'eau risque de heurter le couvercle et de sortir du bain, ce qui peut provoquer une perte d'eau.

## 7. SOUPE DE COMMANDE D'AIR\*

Ces petites soupapes sont situées autour de la partie supérieure de votre bain à remous. Vous pouvez augmenter ou diminuer la force de vos jets en ouvrant ou en fermant les soupapes de commande d'air. Chaque soupape de commande d'air fonctionne généralement de 1 à 2 groupes ou sièges de jets dans le bain. Lorsqu'ils ne sont pas utilisés, les commandes d'air doivent être maintenues en position fermée, car l'air introduit dans l'eau peut avoir tendance à la refroidir et à augmenter le taux de dissipation des niveaux d'assainisseur.

## 8. PANNEAU DE COMMANDE SUPÉRIEUR

Vous pouvez contrôler les fonctions du bain à remous en toute sécurité depuis l'intérieur ou l'extérieur de votre bain à remous à l'aide du panneau de commande situé sur le dessus. Ce panneau permet de contrôler la température de l'eau, les pompes, la lumière du bain, les cycles de filtration automatique et d'autres fonctions plus poussées. L'écran numérique affiche une température constante et vous avertit en cas de dysfonctionnement. Plusieurs fonctions programmables par l'utilisateur sont également disponibles.

## 9. BOUTON AUXILIAIRE/TÉLÉCOMMANDE PERSONNELLE\* (si présent)

Certains modèles de bain à remous pour la natation peuvent avoir un bouton/télécommande supplémentaire qui permet à l'utilisateur de contrôler le jet thérapeutique tout en restant assis. La pompe s'activera en appuyant une fois sur la commande. Appuyez de nouveau sur pour la vitesse élevée et une fois de plus pour la désactiver.

\***REMARQUE:** Voir les schémas des pompes au dos de ce manuel pour connaître l'emplacement des soupapes, des commandes et des jets.



## 10. PANNEAUX D'ACCÈS

Il s'agit des panneaux de la jupe situés sur les quatre côtés du bain. Tous les panneaux de la jupe sont amovibles si une intervention est nécessaire. Master Spas recommande d'avoir un espace d'au moins 1,2 mètre (3 pi) autour du bain à remous pour la natation.

## 11. PANNEAU D'ACCÈS À L'ÉQUIPEMENT

Il s'agit du panneau de la jupe situé sous le panneau de commande supérieure ou en arrière du panneau d'accès « A ». Cette zone abrite la majorité des composants responsables du fonctionnement du bain. Ceci comprend les pompes, le chauffe, le système de commande du bain à remous pour la natation, l'ozoniseur (si présent) et le système d'éclairage à DEL (si présent). Le positionnement de la pompe et de l'équipement peut varier selon le modèle.

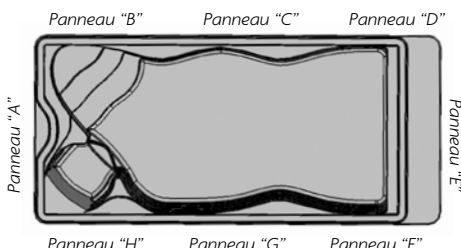

## 12. COUVERCLE DU FILTRE

Ce couvercle s'adapte sur la zone du filtre et la porte de la cuve pour couvrir les filtres.

Retirez le couvercle du filtre pour accéder aux filtres pour l'entretien. Pour les modèles équipés d'un boîtier de filtre télescopique, il suffit de soulever pour retirer cet ensemble flottant afin d'accéder au filtre. Lorsque le débit d'eau est faible ou lorsque la pompe de filtrage/chauffage est désactivée, la partie télescopique de l'ensemble filtre flotte au niveau ou près de la conduite d'eau. Lorsque le débit d'eau est élevé, il est aspiré vers le bas. Voir accès aux filtres dans le chapitre Procédures d'entretien régulier pour des instructions détaillées sur les ensembles de filtres.

## 13. PORTE DU DÉVERSOIR

La porte du déversoir est la porte horizontale située à l'avant des filtres, ce qui permet de maintenir les débris coincés dans la zone du filtre.

## 14. SYSTÈME DE COMMANDE DU BAIN À REMOUS POUR LA NATATION

Cela contient le câblage et les composants électriques nécessaires au fonctionnement du bain.

## 15. CHAUFFEUR DU BAIN

Il s'agit d'un chauffe-eau électrique logé dans un tube en acier inoxydable. Il est commandé par thermostat et équipé de capteurs d'arrêt de sécurité à haute limite de température.

## 16. VANNES DE COUPE

Ces vannes sont utilisées par le personnel d'entretien pour couper l'eau du système de chauffage (chauffage et pompe raccordée au chauffage) afin que l'eau du bain n'ait pas besoin d'être vidangée si celui-ci nécessite une intervention sur le système de chauffage (varie selon le modèle).

**REMARQUE:** Les vannes de coupe doivent être complètement ouvertes pendant le fonctionnement normal.

## 17. POMPE THÉRAPEUTIQUE PRINCIPALE

Elle produit un débit d'eau à travers les jets principaux dans le bain. La première pompe peut fonctionner à deux vitesses (varie selon le modèle). Une vitesse lente (le cas échéant) produit une circulation efficace de l'eau pendant la filtration, le chauffage de l'eau du bain et une action douce du jet. Vitesse élevée pour une action maximale du jet. La pompe principale est commandée par le bouton "Jets" ou "Jets 1" sur le panneau de commande de la partie supérieure.



*Vanne de coupe et raccord de pompe*

### 18. POMPE THÉRAPEUTIQUE SECONDAIRE (selon équipement)

Elle produit un débit d'eau à travers 1 à 2 groupes ou ensembles de jets dans le bain. La deuxième pompe fonctionne de la même manière que la pompe principale et est commandée par le bouton "Jets 2" ou "aux" sur le panneau de commande de la partie supérieure.

### 19. TROISIÈME POMPE THÉRAPEUTIQUE (selon équipement)

Elle produit un débit d'eau à travers 1 à 2 groupes ou ensembles de jets dans le bain. Elle est contrôlée par le bouton "Jets 3" du panneau de commande de la partie supérieure.

### 20. POMPE DE CIRCULATION (selon équipement)

Elle produit un débit d'eau à travers le chauffeur dans le bain et fournit le débit d'eau nécessaire pour actionner l'injecteur d'ozone. Cette pompe énergétiquement économique fonctionne 24 heures pour une filtration et un chauffage efficaces.

### 21. RACCORDS DE POMPE

Ils connectent l'ensemble de raccordement et la pompe ensemble. Ils sont utilisés pour aider à se départir des éventuels poches d'air de la pompe ou pour permettre au personnel d'entretien de faciliter l'entretien des pompes.

### 22. RACCORDS DE CHAUFFAGE

Ils sont utilisés par le personnel d'entretien pour faciliter l'entretien du chauffage.

### 23. ILLUMINATION DU BAIN À REMOUS POUR LA NATATION

La commande on/off pour l'éclairage dans votre bain à remous pour la natation est situé sur le panneau de commande supérieur près des sièges thérapeutiques.

### 24. JETS D'EXERCICE/DE NATATION (bain à remous pour la natation H2X)

Ces gros jets sont regroupés à la fin de votre bain pour offrir un écoulement d'eau pour s'exercer contre. une soupape de dérivation de jet peut contrôler en leur débit.

### 25. BOÎTE DE JONCTION DU BAIN À REMOUS POUR LA NATATION

(Bain à remous pour la natation MP seulement)

La boîte de jonction interne pour connecter votre (vos) service (s) électrique (s) au bain est situé derrière et accessible en enlevant les panneaux d'accès « B » et « A ».

### 26. ACCÈS AU SYSTÈME DE PROPULSION (bain à remous pour la natation MP seulement)

Le système de commande de propulsion des bains à remous pour la natation MP est situé derrière le panneau de la jupe désigné par « E » dans le dessin des panneaux d'accès. Le moteur de propulsion, le pack de commande de propulsion et les poulies du système sont situés dans cette zone.

### 27. PANNEAU DE COMMANDE DU SYSTÈME DE PROPULSION

(bain à remous pour la natation MP et modèles H2X Challenger seulement)

Vous pouvez contrôler en toute sécurité la vitesse du système de propulsion ou des jets de natation à vitesse variable de l'intérieur de votre bain en utilisant le panneau de commande à écran tactile monté dans la zone de natation. Ce panneau de commande est utilisé pour activer et désactiver le débit d'eau pour l'exercice et pour ajuster l'intensité. Ce panneau de commande peut être utilisé en toute sécurité de l'intérieur ou de l'extérieur du bain à remous pour la natation pour ajuster le débit d'eau.

# ECOPUR® CHARGE

MASTER CORE TECHNOLOGY

L'EcoPur® Charge\* est fabriqué à partir du tissu de filtration breveté de Master Spa. Ce tissu est enroulé étroitement dans un noyau maître de nautilus, créant une cellule catalytique. La cellule en tissu nautilus est enveloppée d'un « noyau de ressort » unique qui permet un débit maximal et une « charge » d'eau. Pendant que l'eau entre en contact avec le noyau principal de charge EcoPur®, une réaction chimique provoque la formation d'hydroxydes de zinc et de cuivre en quantités contrôlées. Comme mère Nature, lorsque les relâches contrôlés d'oxydes de cuivre et de zinc sont transportés dans l'eau filtrée, ils tuent les bactéries et fournissent des conditions hostiles pour la croissance des algues et des champignons. L'utilisation d'EcoPur® Charge aide à réduire la quantité de produits chimiques nécessaires, protégeant ainsi la plomberie et l'équipement du bain à remous pour la natation, car les tuyaux sont protégés contre les effets corrosifs du chlore. EcoPur® Charge Master Core Technology est un autre design exclusif de Master Spas.

### FONCTIONNALITÉS

- Libère du cuivre assainissant et des oxydes de zinc
- Réduit les métaux lourds solubles dans l'eau
- Contrôle l'échelle, les bactéries et les algues
- Protège la plomberie du bain
- Réduit l'utilisation de produits chimiques
- Aide à prévenir les dommages aux maillots de bain

FABRIQUÉ AUX  
ÉTATS-UNIS



\*BREVETS EN INSTANCE

# LES AVANTAGES D'ECOPUR® CHARGE

---

## INSTALLATION ECOPUR® CHARGE

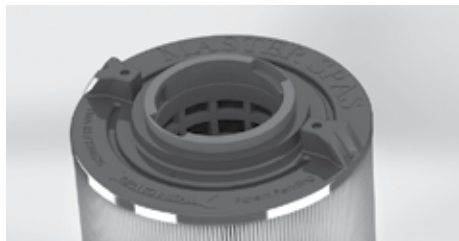

Filter extérieur Master Spas®



EcoPur® Charge\*

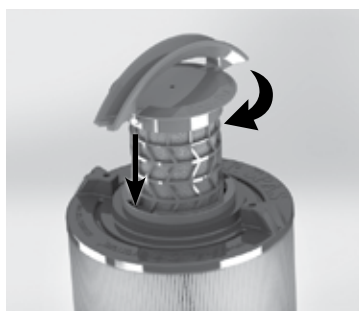

Tournez dans le sens horaire pour verrouiller

### ÉTAPES POUR L'INSTALLATION

1. Insérez l'EcoPur® Charge dans le filtre extérieur.
2. Tournez EcoPur® Charge dans le sens horaire pour le verrouiller en place tout en maintenant le filtre extérieur. La poignée EcoPur® Charge s'aligne sur les points moulés sur le filtre extérieur lorsqu'elle est enclenchée en position verrouillée.

**REMARQUE:** L'ÉcoPur® Charge devraient être remplacés tous les 6 mois. Insertion initiale dans l'intérieur du filtre de l'ecopur® Charge au filtre extérieur peut être serré, surtout si les deux sont nouveaux.

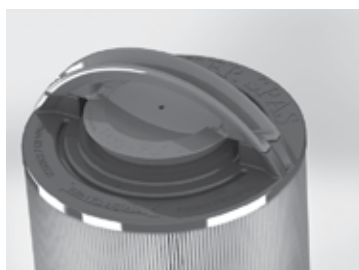

FABRIQUÉ AUX  
ÉTATS-UNIS



\*BREVETS EN INSTANCE

Avant de passer à l'entretien de l'eau, voici quelques termes pour vous aider.

- 1. PARTIES PAR MILLION (PPM):** Il s'agit d'une forme de mesure utilisée dans la plupart des lectures de produits chimiques de piscine ou de bain à remous pour la natation. Mieux décrit comme n'importe quel million comme des articles de taille égale et de la marque, à côté d'un article différent, mais de taille égale. Ce serait une partie par million.
- 2. ALCALINITÉ TOTALE:** Mesure les substances présentes dans votre eau telles que les hydroxydes, les carbonates et les bicarbonates. Lorsqu'ils sont aux niveaux appropriés, ces éléments empêchent votre eau d'obscurcir et de développer des bactéries, ainsi que d'empêcher le fonctionnement interne de votre bain de se détériorer ou de former du tartre. La TA aide également à stabiliser le pH. Plus le niveau TA est élevé (tant qu'il se situe dans la plage recommandée), moins le pH est susceptible de changer. Avec une faible alcalinité, le pH fluctuera et sera plus difficile à contrôler. Avec une alcalinité élevée, il devient extrêmement difficile de modifier le pH.
- 3. PH OU HYDROGÈNE POTENTIEL:** Cela indique l'acidité ou la basicité de l'eau. L'objectif est d'avoir un pH neutre et stable pour prévenir les dommages au bain et les conditions malsaines. Les faibles niveaux de pH peuvent corroder les métaux, pénétrer ou tacher la fibre de verre ou l'acrylique, causer des conditions insalubres qui irritent les yeux ou la peau et détruire l'alcalinité totale de l'eau. Un pH élevé peut provoquer une eau trouble, une irritation des yeux ou de la peau, la formation de tartre et une faible efficacité du chlore ou du brome. Notez que les produits chimiques que vous utilisez pour assainir et nettoyer votre bain peuvent également abaisser ou augmenter le pH dans l'eau. Malheureusement, il y a beaucoup de variables pour empêcher un pH élevé dans votre bain.
- 4. TECHNIQUE DU CHOC:** En choquant l'eau de votre bain, vous enlevez les composés organiques de l'eau, tuez les bactéries, enlevez les bromamines ou les chloramines et réactivez les bromures dans le bain pour une eau plus propre. Vous devez choquer l'eau une fois par semaine, après une utilisation intensive par les baigneurs ou à tout moment alors que les niveaux de chlore libre sont inférieurs au niveau de chlore total. Pour ce faire, ajouter un choc oxydant/non chloré pour brûler les chloramines ou ajouter du chlore supplémentaire pour augmenter le niveau de chlore. Le choc oxydant/non chloré agit en libérant de l'oxygène dans l'eau, qui sert une fonction similaire à celle du chlore. L'un des avantages de ce type technique de choc est que l'eau est saine pour se baigner sans danger après 15 minutes d'application et qu'aucun niveau excessif de désinfectant (chlore) ne se produit. Cependant, un choc oxydant/non chloré ne désinfecte pas l'eau pour les bactéries. Si vous utilisez du chlore pour un choc, vous devez attendre que la valeur de chlore total soit à un niveau sécuritaire avant d'entrer dans l'eau pour vous baigner.
- 5. AGENT SÉQUESTRANT:** Cet agent peut être défini comme un agent empêchant la capacité de former un complexe chimique qui reste en solution, malgré la présence d'un agent précipitant (c.-à-d. le calcium et les métaux). Si les minéraux et les métaux dans l'eau ne sont pas séquestrés, ils peuvent provoquer une réaction, en faisant passer l'eau au brun, rouge, orange ou vert selon les minéraux et les métaux présents dans celle-ci. Il est important d'ajouter un agent de séquestration lors de l'ajout d'eau à votre bain et même sur une base régulière (si les instructions de la bouteille recommandent de le faire). Les noms communs pour les produits chimiques d'agents séquestrant sont : Le minquet, la coloration et le contrôle de la balance du tartre, métal-x, spa defender, spa metal gone, etc.
- 6. FILTRATION:** Les filtres sont nécessaires pour éliminer les particules de poussière, de saleté, d'algues, etc. qui pénètrent constamment dans l'eau. Si le bain n'est pas utilisé pour une période suffisante quotidiennement pour que le filtre effectue un bon travail, cela impose un fardeau sur les produits chimiques, ce qui entraîne des dépenses supplémentaires. Le temps de filtration dépend de la capacité de l'eau, de la taille de la pompe et du filtre et, bien sûr, du nombre de baigneur(s). Les cartouches filtrantes de rechange doivent être à portée de main pour faciliter le nettoyage fréquent de la cartouche sans qu'il soit nécessaire de procéder à un arrêt prolongé. Cela permet également à la cartouche de sécher entre les utilisations, ce qui en augmente sa durée de vie jusqu'à deux fois. Remplacez la cartouche lorsque les plis commencent à se détériorer. Le nettoyage des cartouches doit être effectué au moins une fois par mois. Plus souvent avec beaucoup de baigneurs. Voir Nettoyage des éléments filtrants dans le chapitre Entretien régulier.
- 7. DÉSINFECTANTS:** Les germes et les bactéries pénètrent dans l'eau par l'environnement et le corps humain; un assainisseur maintient l'eau équilibrée et sécuritaire à utiliser. Le chlore ou le brome peuvent être utilisés comme assainisseur pour créer un environnement aquatique sain.

## TERMES DE CHIMIE AQUATIQUE QUE VOUS DEVRIEZ SAVOIR

---

### A. Chlore:

1. Un seul type est approuvé pour l'utilisation du bain. Le dichlore de sodium est granuleux, à dissolution rapide et à pH neutre.
2. Le chlore est un assainisseur immédiat qui sera ajouté au besoin pour maintenir les niveaux de chlore libre.

### B. Brome

1. Deux types de tablettes:
  - a. Hydrotech
  - b. Lonza
2. Le brome est un produit chimique à dissolution lente et peut prendre quelques jours pour développer une réserve ou pour changer les valeurs de l'eau.

**REMARQUE:** L'utilisation de brome n'est pas recommandée avec les filtres Ecopur®, car elle peut empêcher de maintenir des réserves/résidus appropriées de maintenir des conditions sanitaires.

**AVERTISSEMENT:** Les tapis SoftTread ne sont pas compatibles avec le brome et entraînent une détérioration injustifiée du matériau. N'utilisez pas de brome si votre bain est équipé de ces tapis.

8. **MATIÈRES DISSOUTES TOTALES (TDS):** Matières qui ont été dissoutes par l'eau, c.-à-d. comme ce qui se passe quand vous mettez du sucre dans du café ou du thé.
9. **DURÉE DE VIE UTILE DE L'EAU (EN JOURS):** L'eau doit être vidangée au moins une fois tous les 180 jours. La durée de vie utile peut varier en fonction de l'utilisation et du nombre de baigneurs.
10. **ADDITIF ANTIMOUSSE:** Produit chimique utilisé pour réduire temporairement la formation de mousse. La mousse peut-être causée par les huiles corporelles, les cosmétiques, les lotions, les nettoyeurs de surface, les algues ou le pH élevé, ainsi que d'autres matières organiques. De faibles niveaux de calcium ou d'assainisseur peuvent également augmenter la formation de mousse. Notez que vous devrez peut-être retirer physiquement la mousse ou vidanger l'entièreté ou une partie de votre eau pour éliminer ou diluer les causes de la mousse.
11. **DURETÉ CALCIQUE:** Cette mesure vous indique la quantité de magnésium et de calcium dans votre eau. Cependant, la dureté du calcium peut réagir avec tous les produits chimiques, bactéries, saletés et autres substances que votre eau dissout et qui provoquent un déséquilibre. Tout comme les autres éléments, les niveaux de calcium doivent rester équilibrés et doivent être sous surveillance ou vous courez le risque d'une détérioration du métal, de formation de mousse ou d'eau trouble et de formation de tartre à la surface de votre eau.

**REMARQUE:** Laissez toujours le couvercle du bain à remous ouvert pendant 15 minutes après l'ajout de produits chimiques afin d'éviter que les gaz n'endommagent le couvercle du bain, ses coussins, le matériel en acier inoxydable et d'autres pièces critiques.
12. **BIOFILM:** Il s'agit de tout groupe de micro-organismes dans lequel les cellules collent les unes aux autres et souvent ces cellules adhèrent à une surface (c.-à-d. La plomberie et la coque du bain). Le biofilm peut se produire progressivement alors que vous jouissez de votre bain.

# POURQUOI LES PRODUITS CHIMIQUES SONT-ILS IMPORTANTS DANS UN BAIN À REMOUS POUR LA NATATION

---

## 1. **ÉVAPORATION:**

Seule l'eau pure s'évapore lors du processus d'évaporation, laissant derrière elle les sels, les minéraux, les métaux et tous les produits chimiques inutilisés. Ajouter de l'eau ajoute plus de sels, de minéraux et de métaux. Avec le temps, l'eau peut devenir saturée avec ces solides dissous et peut provoquer la formation de taches ou de tartre sur les parois du bain ou une accumulation de tartre à l'intérieur de l'équipement. De l'eau colorée ou trouble et une corrosion possible de la plomberie et des raccords peuvent également se produire.

## 2. **CHALEUR:**

La chaleur provoque une évaporation beaucoup plus rapide et provoquera également la précipitation des minéraux et des métaux hors solution.

## 3. **AIR:**

De la poussière et d'autres contaminants atmosphériques sont introduits dans le bain.

## 4. **ENVIRONNEMENT:**

L'environnement entourant le bain peut également avoir un impact sur la qualité de l'eau. Les éléments tels que le pollen, l'herbe, le sable, la saleté, l'engrais pour pelouse, la poussière en suspension dans l'air, les insectes, les feuilles et les animaux de compagnie peuvent tous affecter la qualité de l'eau du bain.

## 5. **BAIGNEURS:**

Les baigneurs introduisent des contaminants dans l'eau lors de l'utilisation du bain. L'augmentation du nombre de baigneurs, de la durée d'utilisation et de la fréquence des bains augmentera les quantités de contaminants ajoutés à l'eau.

**REMARQUE:** Les routines d'entretien décrites dans ce manuel peuvent nécessiter un réglage en fonction de la charge de la ventilation et de la quantité d'utilisation du bain.

# TRAITEMENT DE L'EAU: PLAGES RECOMMANDÉES

## GUIDE DE LA COMPOSITION CHIMIQUE DE L'EAU

Avant de traiter l'eau, reportez-vous à la section Caractéristiques du modèle de ce manuel pour connaître les bons montants en litres/gallons pour votre bain à remous pour la natation, afin de vous assurer que vous ajoutez la quantité correcte de produits chimiques. La concentration des ingrédients actifs dans les produits chimiques du bain varie selon le fabricant. Il est donc important de consulter ses instructions. Répartissez toujours les produits chimiques sur toute la surface de l'eau pendant que les pompes fonctionnent lorsque vous en ajoutez au bain. Voir le tableau ci-dessous pour les plages recommandées.

BS EN 17125:2018

PARAMÈTRE	VALEUR <sup>A</sup>
Clarté De L'eau	Vue transparente du bas
Couleur De L'eau	Aucune couleur ne doit être observé <sup>b, c</sup>
Alcalinité Totale (TA)	80 - 150 ppm
Valeur pH <sup>e, f</sup>	7.2 - 7.6
Chlore	2 - 4 ppm
Brome (en mg/l)	3 - 5 ppm
Dureté Calcique	180 - 250 ppm
D'autres paramètres appropriés peuvent être pris en compte lors de l'utilisation de désinfectants alternatifs ou supplémentaires.	
<sup>a</sup> Consulter les réglementations et directives nationales pour tout écart.	
<sup>b</sup> Les sources d'eau naturelles peuvent introduire une coloration à l'eau.	
<sup>c</sup> La coloration intentionnelle à l'eau est exclue.	
<sup>d</sup> Cette valeur peut être plus élevée lors de l'utilisation de composés organiques.	

**REMARQUE:** Les paramètres physiques et chimiques indicatifs lors de l'utilisation du désinfectant au chlore décrits dans ce manuel sont conformes à la réglementation européenne (BS EN 17125:2018). Les organismes de réglementation des pays extérieurs à l'UE peuvent exiger des valeurs différentes de celles qui sont décrites ici. Veuillez consulter votre organisme de réglementation local pour connaître les niveaux de produits chimiques recommandés dans votre région si le bain est installé dans un pays autres que ceux de l'UE. Une utilisation inappropriée de produits chimiques peut entraîner des conditions d'eau insalubres et dangereuses, ainsi que la décoloration, la dégradation, les dommages et d'autres imperfections non garantis de la surface et des composants du bain.



 REGARDEZ LES VIDÉOS DE DÉMONSTRATION: [masterspas.com/video-tutorials](https://masterspas.com/video-tutorials)

## ÉTAPES DE DÉMARRAGE

1. Votre bain à remous pour la natation doit être rempli d'eau douce du robinet à l'aide d'un préfiltre, qui peut être obtenu auprès de votre concessionnaire Master Spas local. Ce préfiltre permet d'éliminer de nombreux minéraux présents dans l'eau, ce qui facilite le réglage de l'équilibre de l'eau après un nouveau remplissage. N'utilisez jamais plus de 50 % d'eau adoucie lors du remplissage du bain.
2. Ajoutez un agent séquestrant pour combattre les minéraux en suspension dans l'eau pendant le remplissage initial du bain. Les agents sont vendus sous de nombreux noms différents tels que Mineral Clear ou Metal Protect. Suivez toujours les instructions figurant sur la bouteille et laissez l'eau circuler et filtrer pendant au moins 30 minutes (ou selon les recommandations sur la bouteille) avant d'ajouter d'autres produits chimiques.
3. Eau d'essai pour le pH, montant d'alcalinité totale et dureté du calcium. Vous pouvez utiliser deux méthodes différentes pour tester votre eau.

**BANDELETTES DE TEST:** Les tampons de ces fines bandes réagissent en changeant de couleur lorsque vous les trempez dans l'eau du bain. Retirez avec précaution une bandelette de test de son emballage pour éviter des résultats de test erronés. Ouvrez l'emballage et secouez une bandelette dans votre main, en évitant si possible de toucher les autres bandelettes. Fermez immédiatement le récipient de manière à ce que les bandes restantes ne soient pas exposées à l'humidité. Trempez la bandelette dans l'eau et suivez les instructions fournies avec les bandelettes de test, car les instructions peuvent varier. Notez les couleurs sur votre bandelette de test et comparez-les à la clé figurant sur l'emballage pour déterminer si les éléments sont neutres, trop élevés ou trop bas.

**TROUSSE DE TEST:** Lorsque vous utilisez une trousse de test, vous examinerez un échantillon d'eau de votre bain plutôt qu'une bandelette. Veillez à suivre les instructions de votre trousse, en remplissant le conteneur au niveau approprié, puis en déposant le liquide indiqué dans le conteneur. Comparez la nouvelle couleur de votre eau à la clé fournie avec la trousse pour déterminer comment procéder. Selon la trousse que vous achetez, elle peut tester chacun de ces éléments : Alcalinité totale, pH, chlore, brome et dureté du calcium.

4. Ajustez le pH et l'alcalinité totale (TA) en suivant les instructions figurant sur les flacons de produits chimiques. Attendez 15 minutes, tester et régler si nécessaire.
5. Il peut être nécessaire de refaire le test et d'ajouter des produits chimiques supplémentaires pour obtenir les niveaux appropriés.
6. Ajouter les granules concentrés de chloration (dichlore-s-triazinetrone de sodium) au démarrage initial pour commencer à désinfecter l'eau du bain, conformément aux instructions sur la bouteille de produit chimique. Les baigneurs ne doivent pas entrer dans le bain tant que le chlore n'a pas atteint un niveau sécuritaire. Consultez le Guide de chimie de l'eau dans cette section. Il est important de ne pas ajouter les granules de chloration tant que le pH, l'alcalinité et la dureté du calcium n'ont pas été ajustés à leurs niveaux appropriés.

**REMARQUE:** Reportez-vous à la section Caractéristiques du modèle de ce manuel pour connaître les bons montants en litres/gallons pour votre bain, afin de vous assurer que vous ajoutez la quantité correcte de produits chimiques. Lors de l'ajout de chlore ou de traitement choc/oxydant non chloré, toujours le répandre sur l'eau pendant que les pompes fonctionnent. La concentration des ingrédients actifs dans les produits chimiques du bain varie selon le fabricant.



REGARDEZ LES VIDÉOS  
DE DÉMONSTRATION:  
[masterspas.com/video-tutorials](https://masterspas.com/video-tutorials)

▶ REGARDEZ LES VIDÉOS DE DÉMONSTRATION: [masterspas.com/video-tutorials](https://masterspas.com/video-tutorials)

## AVANT CHAQUE UTILISATION

Testez le bain à remous pour la natation pour les niveaux appropriés de salubrité et réglez en conséquence les niveaux appropriés décrits dans le Guide d'hydrochimie, qui se trouve dans la section Entretien de l'eau – Section des Plages recommandées. Des niveaux appropriés doivent être présents avant l'utilisation le bain. Les baigneurs ne doivent pas entrer dans le bain si les niveaux de chlore sont hors des limites de sécurité recommandées.

## APRÈS CHAQUE USAGE

Testez l'eau et traitez-la afin de maintenir un pH et des niveaux de chlore libres appropriés pour des conditions sanitaires perpétuelles après utilisation. La quantité de personnes qui utilisent le NATATION bain (et la durée d'utilisation) réduit les niveaux de chlore et peut entraîner des résultats de tests de chlore libre en dessous du chlore total, ce qui entraîne un besoin plus fréquent d'utiliser un traitement oxydant/sans chlore par choc.

## 3 FOIS PAR SEMAINES

Analysez l'eau. Ajustez l'assainisseur, le pH et l'alcalinité en conséquence, en suivant les instructions sur le flacon du fabricant du produit chimique. Si le niveau de chlore libre est inférieur au niveau de chlore total, un traitement par choc/oxydant sans chlore supplémentaire est nécessaire.

## UNE FOIS PAR MOIS

Faites tremper vos éléments filtrants ordinaires pendant la nuit dans un récipient avec le nettoyant pour filtre bain, puis rincez-les à l'eau claire. Pour de meilleurs résultats, laissez le filtre sécher avant de le réinsérer. (L'élément Ecopur® ne doit jamais être nettoyé avec un nettoyant pour filtre. Rincez-le simplement à l'eau.) Lors du nettoyage des filtres, assurez-vous de ne jamais faire fonctionner les pompes (y compris la pompe de circulation) sans les filtres en place. Le non-respect de cette consigne peut entraîner l'introduction de débris dans les pompes et provoquer des dommages qui ne sont pas couverts par la garantie. Pour plus d'informations, reportez-vous à la section nettoyage des éléments filtrants du chapitre Entretien de ce manuel.

## CHAQUE 180 JOURS

Vidangez et remplissez votre bain à remous d'eau douce, installez un nouvel élément Ecopur®, nettoyez le filtre ordinaire et répétez la procédure de démarrage. Le filtre normal doit être remplacé au moins une fois par an. Avec le temps et l'utilisation du bain par les baigneurs, une accumulation de biofilm peut se produire. Des produits chimiques sont disponibles pour aider à éliminer le biofilm et doivent être utilisés périodiquement avant la vidange.

## AU BESOIN

Si l'eau semble floue, assurez-vous que le pH est dans la plage appropriée et traitez avec des granules chlorants pour maintenir des niveaux de chlore libre. Traiter avec un choc sans chlore (choc oxydant) si le chlore libre est inférieur au chlore total. Toujours se référer aux recommandations de dosage du fabricant de produits chimiques figurant sur le contenant. Les niveaux de chlore libre doivent être maintenus conformément au Guide d'hydrochimie.

Un additif antimousse peut être utilisé en cas de formation excessive de mousse. Une utilisation excessive d'un additif antimousse produira de l'eau trouble et laiteuse. Il s'agit de recommandations générales pour l'entretien de l'eau qui peuvent varier en fonction de l'utilisation et du nombre de baigneurs. En fonction du nombre de baigneurs et de la fréquence d'utilisation, les temps de vidange et de remplissage peuvent varier, ainsi que la fréquence de nettoyage des filtres.

## UTILISER UNIQUEMENT DES PRODUITS CHIMIQUES POUR BAIN À REMOUS POUR LA NATATION

N'utilisez pas de produits chimiques conçus pour être utilisés dans les piscines.

Vous travaillez avec un petit volume d'eau chaude avec le bain, comparativement à un grand volume d'eau relativement fraîche comme dans une piscine. Pour cette raison, les produits chimiques auront une durée de vie réduite et les bactéries peuvent croître plus rapidement que dans une piscine. Un bain à remous pour la natation pardonne moins qu'une piscine et exige que toute addition de produit ait un pH aussi neutre que possible. C'est pourquoi seuls des produits chimiques fabriqués pour les bain devraient être utilisés. Toujours se référer aux recommandations de dosage du fabricant de produits chimiques figurant sur le contenant.

# TRAITEMENT DE L'EAU: GUIDE DE DÉPANNAGE

EN 17125

▶ REGARDEZ LES VIDÉOS DE DÉMONSTRATION: [masterspas.com/video-tutorials](https://masterspas.com/video-tutorials)

PROBLÈME	CAUSES POSSIBLES	COMMENT RÉPARER
<b>ODEUR DE CHLORE</b>	Chlore excessif	Eau de choc avec traitement-choc oxydant/ non chloré
	pH bas	Régler pH si nécessaire
<b>ODEUR DE L'EAU</b>	Niveau inférieur d'assainisseur	Ajuster le niveau de désinfectant avec des granules de chlores
	pH hors limites	Régler pH si nécessaire
	Croissance de bactéries ou d'algues	Si le désinfectant a déjà été ajusté, il peut être nécessaire d'effectuer un rinçage du système
<b>EAU TROUBLE</b>	Filtres sales ou filtration inadéquate	Nettoyez les filtres avec un nettoyant pour filtres et ajustez la filtration
	Chimie de l'eau déséquilibrée	Tester et ajuster les niveaux de chimie
	Vieille eau	Égoutter, nettoyer la coque intérieure et remplir avec de l'eau filtrée
<b>EAU TROUBLE ET VERTE</b>	Les niveaux d'alcalinité totale sont faibles	Utilisez un augmenteur de pH
	Les niveaux de désinfectant sont faibles	Appliquer un traitement de choc oxydant/non chloré et ajuster le désinfectant
<b>EAU VERTE CLAIRE</b>	Teneur élevée en fer ou en cuivre	Utiliser un agent séquestrant
	Les niveaux de désinfectant sont faibles	Appliquer un traitement oxydant/non chloré choc
<b>EAU BRUNE</b>	Niveau élevé de fer ou de manganèse	Utiliser un agent séquestrant
<b>MOUSSAGE</b>	Des niveaux élevés d'huiles corporelles, de lotions, de savon, etc.	Ajoutez une petite quantité d'antimousse, un produit enzymatique et vérifiez la chimie de l'eau
	Faible dureté calcique	Utilisez un système pour augmenter la dureté calcique
	Chimie de l'eau déséquilibrée	Tester et ajuster les niveaux de chimie
<b>IRRITATION DES YEUX OU DE LA PEAU</b>	Eau insalubre	Ajuster la chimie de l'eau en fonction des résultats des tests
	Niveau de chlore total au-dessus 5 ppm	Appliquer un traitement oxydant/non chloré choc
	Mauvais niveaux de désinfectant/pH	Ajuster le niveau de pH si nécessaire
<b>DÉPÔTS D'ÉCUME À LA LIGNE DE FLOTTAISON</b>	Huiles corporelles et saleté	Utilisez un nettoyant polyvalent pour nettoyer la surface du bain et ajouter un produit enzymatique pour l'eau du bain
<b>POUDREUX, BLANC DÉPÔTS À L'ÉCHELLE</b>	Minéraux présents dans l'eau et absence d'utilisation d'agents séquestrants	Utilisez un nettoyant polyvalent ou du vinaigre blanc et frottez avec un chiffon doux une fois que la baignoire est vide
<b>PIQÛRES D'ACCESSOIRES MÉTALLIQUES</b>	Faible pH ou alcalinité totale	Vérifier la chimie de l'eau et ajuster

**REMARQUE:** Veuillez consulter la section Entretien de l'eau – Plages recommandées pour examiner les concentrations chimiques recommandées.

# PROCÉDURES D'ENTRETIEN RÉGULIÈRES

▶ REGARDEZ LES VIDÉOS DE DÉMONSTRATION: [masterspas.com/video-tutorials](https://masterspas.com/video-tutorials)

EN 17125

**REMARQUE:** Ces procédures d'entretien sont la responsabilité du propriétaire du bain à remous pour la natation. Ces procédures ne sont pas couvertes par la garantie du bain.

## VIDANGEZ L'EAU DE VOTRE BAIN À REMOUS POUR LA NATATION

En raison de la taille physique du bain, nous vous recommandons de vidanger l'eau de votre bain à remous pour la natation avec une pompe de puisard submersible. Vidanger l'eau DE VOTRE bain à remous pour la natation avec un drain de bain conventionnel n'est pas une option raisonnable. Lors du drainage du bain Momentum 80, videz toujours l'eau du côté du bain à remous avant de vidanger le côté pour la natation. Votre bain nécessite un drainage et un nettoyage périodiques pour s'assurer que l'environnement soit sécuritaire et sain. Il est recommandé de nettoyer votre bain au moins tous les 180 jours ou si nécessaire. Un nombre élevé de baigneurs nécessitera de le drainer et de le nettoyer plus souvent.

**REMARQUE:** Assurez-vous de fermer les disjoncteurs pour tous les services alimentant l'équipement du bain si votre cuve thermique nécessite plusieurs services électriques. Consultez les spécifications du modèle et les exigences électriques appropriées pour votre modèle ou contactez votre électricien si vous n'êtes pas familier avec vos installations électriques. Un disjoncteur ou un interrupteur doit toujours être dans à la vue.

Il faut faire preuve de prudence et d'une planification minutieuse si vous drainez le bain à des températures glaciales. Assurez-vous que le processus est effectué rapidement et que vous remplissez le bain d'eau rapidement ou que vous effectuez les étapes d'hivernage immédiatement. Essayez de planifier le drainage de votre bain pendant les périodes où les températures sont au-dessus du point de congélation. L'excès d'eau dans la plomberie peut geler dans un court laps de temps en fonction des températures et des conditions. Le gel de l'eau dans la plomberie et les composants peut entraîner des dommages causés par le gel qui ne sont pas justifiés.

## ÉTAPES D'UTILISATION D'UNE POMPE DE PUISARD\*

1. Abaissez soigneusement la pompe submersible avec un tuyau connecté au fond du bain, en prenant soin de ne pas gratter ou d'écorcher votre coque de bain.
2. Placez l'extrémité de décharge du tuyau de votre pompe submersible à un endroit souhaité à plusieurs pieds de votre bain, où l'eau s'écoulera loin de la fondation sur laquelle le bain repose.
3. Branchez/allumez votre pompe submersible. Une fois qu'elle n'est plus en mesure d'aspirer davantage d'eau (indiquée par un bruit d'aspiration et l'eau ne sortant plus du tuyau de drainage), éteignez et débranchez votre pompe submersible. Si vous prévoyez d'essuyer et de nettoyer complètement la coque de votre bain, un aspirateur d'atelier peut être utilisé pour enlever les petites poches d'eau restantes dans le bain.

\*La pompe de puisard n'est pas fournie avec le bain.

## ENTRETIEN DES SURFACES DU SPA DE NAGE

- Pendant l'utilisation, enlevez toujours les débris et les polluants qui se sont déposés dans l'eau ou qui se sont accumulés sur les surfaces du bain au fur et à mesure qu'ils se posent. Ces polluants peuvent provoquer la croissance de bactéries, d'algues, de champignons ou de biofilm s'ils sont laissés à la surface du bain et peuvent causer des taches.
- Nettoyez la coque du bain, les jets et d'autres commandes avec un chiffon doux et un nettoyant pour la coque du bain pour aider à éliminer les résidus et l'accumulation sur la surface de la coque. Pour toute accumulation restante, il peut être nécessaire d'utiliser du vinaigre blanc ou un produit décapant doux avec un chiffon doux pour le retrait. Consultez votre concessionnaire Master Spas local pour les produits de nettoyage de bain appropriés.
- Rincez les surfaces nettoyées avec de l'eau fraîche de votre tuyau d'arrosage et essuyez avec un chiffon doux. Cela aidera à éliminer les résiduels des agents de nettoyage (car certains peuvent provoquer un moussage dans l'eau une fois que le bain est rempli).
- Utilisez toujours une couverture de bain isolée approuvée par Master Spas pour recouvrir votre bain lorsqu'il n'est pas utilisé, en particulier pour les installations extérieures où le bain est exposé aux conditions météorologiques et au soleil. L'exposition constante et prolongée et l'utilisation d'une couverture de bain non approuvée ou non isolante peuvent entraîner des dommages à la surface du bain qui ne seraient pas justifiés.

## PROCÉDURES D'ENTRETIEN RÉGULIÈRES

▶ REGARDEZ LES VIDÉOS DE DÉMONSTRATION: [masterspas.com/video-tutorials](http://masterspas.com/video-tutorials)

**REMARQUE:** Ces procédures d'entretien sont la responsabilité du propriétaire du bain à remous pour la natation. Ces procédures ne sont pas couvertes par la garantie du bain.

### REMPLISSEZ VOTRE SPA DE NAGE POUR LA NATATION

- Si vous remplissez le bain à remous pour la natation Momentum, remplissez toujours le côté pour nager de l'unité avant de remplir le côté du bain.
- Reportez-vous à la section Démarrage du traitement de l'eau pour obtenir des instructions spécifiques.



### NETTOYAGE DES JETS

La majorité des jets dans votre bain peuvent être allumés/éteints individuellement. Si l'un de ces jets devient difficile à tourner, il sera nécessaire d'enlever le jet pour le nettoyer. Il se pourrait que du gravier/sable et un dépôt minéral en soit la cause.

Les jets dans votre bain à remous peuvent être retirés pour le nettoyage en les tournant dans le sens antihoraire jusqu'à ce qu'ils se libèrent pour ensuite le tirer.

**POUR NETTOYER LES JETS:** Placez le(s) jet(s) dans un récipient, plongez-le(s) complètement dans du vinaigre blanc. Laissez le(s) jet(s) tremper toute la nuit, puis rincer à l'eau. Il peut être nécessaire de nettoyer le gravier et les dépôts du corps du jet blanc (monté dans la coquille du bain) à l'aide d'une petite brosse hérissee.



**EN 17125, Ne pas mettre le doigt dans le jet hydromasseur**

### NETTOYAGE DES SOUPAPES DE DÉRIVATION



Les dépôts minéraux, le gravier et le sable peuvent pénétrer dans les parties internes des soupapes de dérivation au fil du temps. Les soupapes de dérivation peuvent être difficiles à tourner ou ne pas tourner du tout.

**ATTENTION:** ÉTEIGNEZ LE BAIN AVANT DE PROCÉDER À CET ENTRETIEN.

#### SUIVEZ LES ÉTAPES CI-DESSOUS:

1. Retirez la poignée du haut de la soupape de dérivation en saisissant la poignée et en tirant vers le haut avec un mouvement de bascule.
2. Tournez la pièce de capuchon dans le sens antihoraire. Il peut être nécessaire de mettre une serviette propre sur le capuchon et de le tourner avec une clé.
3. Une fois desserrés, le capuchon, l'ensemble interne du rotor et la poignée peuvent être tirés vers le haut du raccord de plomberie blanc.
4. Essuyez l'ensemble interne du rotor qui se fixe au capuchon et à la poignée.
5. Faire tremper l'ensemble interne du rotor dans du vinaigre blanc.
6. La paroi intérieure du raccord de plomberie blanc doit également être essuyée. Si la surface de la plomberie blanche est devenue trop abrasive, vous pouvez prendre du papier de verre fin et humide et la lisser.
7. Rincez les parties internes du déviateur. Inspectez les joints toriques pour détecter les fissures ou des enflures et appliquez du lubrifiant en silicone. Ensuite, réassemblez.

**REMARQUE:** Il est préférable d'activer la soupape de dérivation uniquement lorsque la pompe est désactivée. Le nettoyage de votre soupape de dérivation devrait avoir lieu chaque fois que vous videz votre bain. Reportez-vous à Drainer votre bain dans la section Procédures d'entretien régulier.

## PROCÉDURES D'ENTRETIEN RÉGULIÈRES

▶ REGARDEZ LES VIDÉOS DE DÉMONSTRATION: [masterspas.com/video-tutorials](http://masterspas.com/video-tutorials)

**REMARQUE:** Ces procédures d'entretien sont la responsabilité du propriétaire du bain à remous pour la natation. Ces procédures ne sont pas couvertes par la garantie du bain.

### SOINS DES JETS D'ÉCOULEMENT LAMINAIRE

Suivez ces étapes afin de maintenir le bon fonctionnement de vos Jets d'écoulement laminaire:

1. Éteignez les jets d'écoulement laminaire.
2. Retirez l'anneau extérieur en tournant le devant dans le sens antihoraire.
3. Soit l'ensemble du jet d'écoulement laminaire sort: Rincez-le et inspectez-le. Ou, si seulement l'anneau extérieur se détache: Retirez l'insert de jet interne avec une paire de pinces et inspectez-le.



OU



4. Diffuseur en plastique propre à l'arrière de l'insert du jet ou de l'ensemble de jets d'écoulement laminaire afin que tous les trous soient exempts de débris.
5. Réinstallez l'insert de jet ou l'assemblage et l'anneau extérieur en le poussant et en le tournant dans le sens horaire jusqu'à ce qu'il s'arrête.



**EN 17125, Ne pas mettre le doigt dans le jet hydromasseur**

**REMARQUE:** Pour éviter une défaillance prématurée de votre couvercle de bain et la possibilité de voir l'eau s'écouler de celui-ci par le fond de la couverture, toujours tourner les jets de flux laminaires vers le bas afin qu'ils ne frappent pas la couverture lorsque la couverture est fermée. Vous ne voulez pas éteindre complètement les jets. Cela peut entraîner une accumulation d'eau stagnante dans la conduite d'eau si elle n'est pas utilisée souvent.

### NETTOYAGE DE VOS ÉLÉMENTS FILTRANTS

Les éléments filtrants sont l'un des composants les plus importants de votre bain. Non seulement ils sont essentiels pour l'eau propre; ils prolongent également la durée de vie de l'équipement du bain et aident à éviter les changements d'eau inutiles et le réchauffage. Vos éléments filtrants doivent être nettoyés régulièrement, au moins une fois par mois en moyenne avec une utilisation normale. Les filtres peuvent avoir besoin d'être nettoyés plus souvent avec une utilisation intensive, ils produisent sinon une mauvaise qualité de l'eau ou une teneur élevée en solides dissous dans l'eau. Il a recommandé de permettre aux éléments filtrants de sécher complètement après le nettoyage. Pour cette raison, il est idéal d'avoir un ensemble de filtres de rechange à portée de main pour les intervalles de nettoyage des filtres.

1. Éteignez le bain avant de maintenir les filtres. Ne laissez jamais le bain en marche lors du retrait des filtres. Les débris peuvent être tirés dans le système de plomberie et causer des dommages injustifiés.
2. Retirez tous les débris importants ou flottants de la zone du filtre. Ensuite, faites correspondre votre boîtier de filtre aux photos suivantes de la page suivante pour terminer les étapes de suppression des éléments de filtre.

## PROCÉDURES D'ENTRETIEN RÉGULIÈRES

**REMARQUE:** Ces procédures d'entretien sont la responsabilité du propriétaire du bain à remous pour la natation. Ces procédures ne sont pas couvertes par la garantie du bain.

### FILTER WEIR WITH SINGLE FILTER FRONT ACCESS

Lorsque vous soulevez le boîtier, veillez à ne pas trop le soulever, car vous pouvez casser la porte du déversoir flottant. Les dommages à la porte du déversoir ne sont pas justifiés.

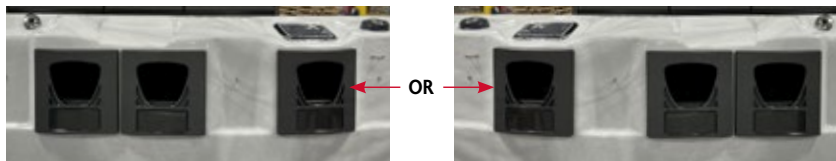

Faites glisser la façade vers le haut et vers l'extérieur lentement pour la retirer

**REMARQUE:** L'ensemble EcoPur de 2 pièces est généralement placé dans un boîtier de filtre qui se tient à l'écart de 2 autres. Si le système de circulation Mast3rPur est présent, ce poste offre les avantages optimaux d'air EcoPur.



Turn Filter Counter-clockwise to Remove



Pull Up on Plastic Skimmer Plate to Remove



Let the Weir Door to fall back towards the filters when removing the filter housing.

### Filter Weir avec accès supérieur



Retirer le couvercle du filtre



Tourner les filtres dans le sens antihoraire pour les retirer

### Boîtier de filtre Vane Teleweir



Tirez vers le haut pour retirer l'assemblage flottant



Tourner les filtres dans le sens antihoraire pour les retirer

**REMARQUE:** L'ensemble EcoPur de 2 pièces est généralement placé dans un boîtier de filtre qui se tient à l'écart de 2 autres. Si le système de circulation Mast3rPur est présent, ce poste offre les avantages optimaux d'air EcoPur.

### NETTOYAGE DE VOS ÉLÉMENTS FILTRANTS (suite)

- Pulvérisez chaque élément sous pression avec un tuyau d'arrosage. Les éléments filtrants standard doivent être trempés dans un nettoyant pour filtres tous les mois. Ne trempez pas l'élément EcoPur® dans un nettoyant pour filtres. L'élément EcoPur® doit seulement être rincé qu'à l'eau fraîche et propre lorsque nécessaire. Vérifiez auprès de votre concessionnaire Master Spas afin d'en savoir plus sur le nettoyage ou les recommandations pour remplacer le filtre.
- L'élément ÉcoPur® devrait être remplacé tous les 6 mois. Le filtre standard doit être nettoyé régulièrement et peut durer pour une période d'un an. Le nombre de baigneurs, l'utilisation et la qualité de l'eau affecteront la longévité des filtres et nécessiteront un nettoyage ou un remplacement plus fréquent.

## PROCÉDURES D'ENTRETIEN RÉGULIÈRES

---

► **REGARDEZ LES VIDÉOS DE DÉMONSTRATION:** [masterspas.com/video-tutorials](https://masterspas.com/video-tutorials)

**REMARQUE:** Ces procédures d'entretien sont la responsabilité du propriétaire du bain à remous pour la natation. Ces procédures ne sont pas couvertes par la garantie du bain.

### NETTOYAGE DU DIVISEUR ACRYLIQUE CLAIR (MOMENTUM)

- La surface doit d'abord être rincée avec de l'eau propre pour éliminer les particules abrasives libre. La feuille d'acrylique transparente doit ensuite être doucement époncée avec une solution douce de savon et d'eau et finalement rincée à l'eau propre. Il faut prendre soin de ne pas laisser de résidus de savon dans le bain, car cela pourrait provoquer la mousse de l'eau du bain pendant le fonctionnement.
- Le séchage peut être effectué avec une serviette en coton doux et propre. Évitez les chiffons rugueux durs ou les essuie-tout, car ils peuvent rayer finement la surface acrylique.
- N'utilisez pas de solvants agressifs (diluants laque, essence, acétone et etc.) sur la feuille acrylique claire. Ces produits peuvent causer des dommages à la feuille qui peuvent ne pas être visibles jusqu'à des jours ou des semaines plus tard.
- Les produits de nettoyage pour verre de fenêtre ne sont pas recommandés. Les produits de nettoyage qui contiennent tout type de matériau abrasif ne doivent pas être utilisés.

### ENTRETIEN DES MAINS COURANTES ALLUMÉES DE DEL ACRYLIQUE

Des précautions particulières doivent être accordées aux mains courantes allumées avec DEL en acrylique afin qu'elles conservent leur apparence attrayante et leur durabilité pendant la durée de vie de votre bain.

- Pendant le processus de vidange et de nettoyage, essuyez les mains courantes avec un détergent à vaisselle doux ou un nettoyant pour la surface de la coque du bain et un chiffon doux et propre, en appliquant une légère pression. Rincer à l'eau propre et éponger avec un chiffon sec et doux. Retirez autant de savon résiduel que possible du bain pour éviter de mousser lorsqu'il est rempli.
- L'accumulation de tartre et de minéraux (c.-à-d. de calcium) peut être éliminée à l'aide de vinaigre blanc et de tissu doux. Rincer à l'eau propre et éponger avec un chiffon doux.
- Maintenez la brillance de surface de l'acrylique et diminuez les rayures en polissant occasionnellement avec un nettoyant et un vernis en plastique. Appliquez une fine couche uniforme avec un chiffon doux et propre et polissez légèrement avec de la flanelle de coton. Ensuite, essuyez avec un chiffon humide et doux. Ceci est recommandé de le faire après que le bain est drainé pour le nettoyage.
- Pour éliminer les rayures plus profondes, poncez d'abord légèrement avec du papier de verre humide de 400 grains, en utilisant beaucoup d'eau et en rinçant souvent le papier de verre. Ensuite, suivez les étapes pour appliquer du vernis en plastique ci-dessus (si nécessaire, faites-le lorsque le bain est drainé).

**REMARQUE:** N'utilisez pas de vaporisateur de nettoyage pour vitres, de récurants de cuisine ou de solvants comme l'acétone, l'essence ou du diluant à la laque. La main courante claire a une résistance limitée à l'alcool isopropylique de 50 % de qualité. S'il est utilisé, limitez le temps d'exposition pour prévenir les dommages et n'exposez pas à plus d'une force de 50 % de grade.

### SOIN DE VOS OREILLERS DE BAIN POUR LA NATATION

- Vos oreillers de bain doivent être rincés périodiquement pour éliminer le dépôt de résidus chimiques. Cela aide à améliorer la durée de vie de l'oreiller et ralentit la détérioration des oreillers (c.-à-d. la décoloration, la raideur et l'écaillage du matériau).
- Si le bain n'est pas utilisé pendant un certain temps, les oreillers doivent être enlevés et rincés pour prolonger leur vie.

**REMARQUE:** Ne couvrez pas le bain pendant 15 minutes après l'ajout de produits chimiques. Le gaz d'arrêt peut causer des dommages.



# PROCÉDURES D'ENTRETIEN RÉGULIÈRES

---

▶ **REGARDEZ LES VIDÉOS DE DÉMONSTRATION:** [masterspas.com/video-tutorials](https://masterspas.com/video-tutorials)

**REMARQUE:** Ces procédures d'entretien sont la responsabilité du propriétaire du bain à remous pour la natation. Ces procédures ne sont pas couvertes par la garantie du bain.

## ENTRETIEN DE L'ACIER INOXYDABLE

Master Spas utilise de l'acier inoxydable dans un certain nombre de nos baignoires. Sa beauté durable et sa résistance à la corrosion en font un excellent matériau pour les mains courantes et les devant de jets. Avec les soins appropriés, il gardera son lustre pendant de nombreuses années. Tout acier inoxydable peut se corroder dans les bonnes circonstances, nous avons donc fourni un guide pour vous aider à garder les composants en acier inoxydable de votre bain en bonne condition. L'acier inoxydable tire sa capacité à résister à la corrosion en formant un revêtement transparent très mince à la surface lorsqu'il est exposé à l'oxygène. Ce revêtement peut être endommagé par des matériaux abrasifs tels que la laine d'acier, le papier sablé et d'autres matériels de nettoyage abrasifs. Les sels de chlore, les sulfures ou d'autres métaux rouillés peuvent également éroder ce revêtement mince, exposant le métal à la corrosion. La meilleure défense pour lutter contre la corrosion sur les composants en acier inoxydable de votre bain est de s'assurer qu'ils sont maintenus propres et exempts de toute accumulation chimique.

### Toujours:

- Nettoyez fréquemment avec de l'eau fraîche et propre.
- Enlevez les taches de rouille dès qu'elles apparaissent avec du vinaigre ou un nettoyant en lait, en argent ou en chrome.
- Utilisez une bonne cire de nettoyage de voiture pour une protection supplémentaire.
- Laissez le couvercle retiré pendant au moins 15 minutes après l'ajout de produits chimiques à l'eau du bain.

### Ne jamais:

- Nettoyer avec des acides minéraux ou des agents de blanchiment, de la laine d'acier ou tout autre matériel abrasif.
- Laisser en contact avec le fer, l'acier tout autre métal.
- Fermez le couvercle immédiatement après avoir ajouté des produits chimiques à l'eau.

**REMARQUE:** Le fait de ne pas prendre soin de l'acier inoxydable pourrait engendrer de la rouille. La rouille n'est pas couverte par la garantie.

**REMARQUE:** Ne couvrez pas le bain pendant 15 minutes après l'ajout de produits chimiques. Le gaz d'arrêt peut causer des dommages. De plus grandes doses peuvent nécessiter une période de temps plus longue pour couper le gaz. Il est recommandé de vérifier l'eau du bain plus fréquemment pour permettre l'ajout de petite quantité d'eau plus souvent comparativement à l'ajout d'une grande quantité.

## ENTRETIEN DE VOTRE ARMOIRE POUR BAIN À REMOUS POUR LA NATATION

L'armoire de bain est fabriquée à partir d'un matériau résistant aux UV. L'armoire nécessite un nettoyage périodique avec un jet d'eau d'un tuyau d'arrosage. Utilisez du savon doux et de l'eau avec un chiffon doux pour essuyer la surface de l'armoire si nécessaire. Rincer abondamment.

## PROCÉDURES D'ENTRETIEN RÉGULIÈRES

▶ REGARDEZ LES VIDÉOS DE DÉMONSTRATION: [masterspas.com/video-tutorials](https://masterspas.com/video-tutorials)

**REMARQUE:** Ces procédures d'entretien sont la responsabilité du propriétaire du bain à remous pour la natation. Ces procédures ne sont pas couvertes par la garantie du bain.

### SOIN DE VOTRE COUVERCLE POUR BAIN POUR LA NATATION

Couvrez toujours votre bain lorsqu'il n'est pas utilisé avec une couverture de bain isolant approuvé par Master Spas. Gardez le couvercle sur le bain pour minimiser la perte de chaleur pendant son chauffage entre les utilisations (mais pas pendant qu'il est utilisé). Cela réduira considérablement la consommation d'énergie et fera chauffer l'eau du bain plus rapidement. La perte d'eau et l'utilisation de produits chimiques seront également réduites.

- Assurez-vous que le couvercle est bien ajusté, conformément aux instructions du fabricant pour maximiser l'isolation.
- Assurez-vous de verrouiller toutes les sangles sur le couvercle après chaque utilisation.
- Ne laissez pas le bain sans couvercle en plein soleil. La chaleur et les UV provenant de l'exposition directe au soleil peuvent endommager les surfaces exposées de la coque du bain ainsi que des dommages ou une décoloration des commandes et des raccords du bain.
- Voir les instructions du manuel de la couverture pour des instructions détaillées sur approprié sur son entretien. Nettoyez le couvercle au moins une fois par mois à l'aide d'eau et de savon doux. Rincer abondamment à l'eau douce pour éliminer les polluants et les résidus de savon. Un mélange d'eau de Javel et d'eau utilisée avec un chiffon doux peut être nécessaire si des taches de moisissure se sont produites (en particulier sur le fond de la couverture). Rincer soigneusement à l'eau douce après le nettoyage.
- Gardez le couvercle ouvert pendant 15 minutes après l'ajout de produits chimiques pour éviter une accumulation excessive de gaz et tous dommages.
- Le couvercle doit être placé dans un endroit propre et sec lorsque le bain est utilisé, sinon il peut ramasser la saleté et les bactéries. Les couvertures ne doivent pas être posées sur des tables en bois ou des terrasses en bois en raison du risque de blanchiment du bois.
- L'utilisation d'un accessoire de levage de couvercle ou d'un autre dispositif garanti que le couvercle n'entrera pas en contact avec le sol et restera propre (en particulier la surface à proximité de la surface de l'eau du bain). Le couvercle doit être entreposé dans un endroit approprié, où il ne peut pas être endommagé, ou causer des dommages.

**REMARQUE:** Ne placez pas de couverture directement sur la surface du bain (fermé et scellé) si votre bain va être laissé vide pendant des périodes prolongées. Au lieu de cela, placez un bloc de 2,5 cm (1po) de mousse haute densité entre le couvercle et le bain. Cela permet à la ventilation pour aider à réduire la moisissure de se produire pendant que le bain est vide.

**REMARQUE:** La garantie de la couverture ne fait pas partie de la garantie limitée fournie avec le bain. Il est fourni par le fabricant de la couverture et ne l'est pas par Master Spas. Vérifiez les étiquettes et l'étiquetage sur votre couverture pour vérifier le fabricant et se référer aux informations de soin, d'entretien et de garantie du fabricant. Votre concessionnaire peut vous aider à fournir ces détails.

**REMARQUE:** Utilisez toujours les commandes de débit d'eau pour qu'elle ne touchent le couvercle lorsque le couvercle est fermé. Ne les éteindre complètement.

### ENTRETIEN DE VOTRE SYSTÈME D'OZONE

Le tuyau d'ozone et le clapet antiretour reliant le générateur d'ozone et l'injecteur d'ozone devraient être inspectés ou remplacés, si nécessaire, tous les 12 mois. Selon les conditions de l'air qui est introduit dans le générateur d'ozone, le tuyau d'ozone et le clapet antiretour peuvent s'user plus rapidement. Cet entretien régulier n'est pas couvert par la garantie du bain. Nous vous recommandons de contacter votre concessionnaire Master Spas ou votre organisme pour effectuer ce type d'entretien.

## PROCÉDURES D'ENTRETIEN RÉGULIÈRES

---

▶ REGARDEZ LES VIDÉOS DE DÉMONSTRATION: [masterspas.com/video-tutorials](https://masterspas.com/video-tutorials)

**REMARQUE:** Ces procédures d'entretien sont la responsabilité du propriétaire du bain à remous pour la natation. Ces procédures ne sont pas couvertes par la garantie du bain.

### ENTRETIEN DE L'ÉQUIPEMENT D'EXERCICE

L'ensemble d'accessoires d'équipement d'exercice inclus\* facilite l'exercice dans votre propre cour. Ce kit est situé dans une boîte à l'intérieur de votre armoire de bain près de l'endroit où vous avez trouvé votre manuel du propriétaire et les documents de garantie du fabricant. Il y a des clips montés sur la coquille qui sont utilisés pour fixer l'équipement d'aviron au bain. Ces clips sont situés le long des côtés de votre bain à côté des rails d'appui qui sont placés autour du périmètre de la zone de natation. Assurez-vous de lire le matériel inclus pour obtenir des instructions sur l'utilisation de cet équipement dans votre bain

**ATTENTION:** Ne laissez pas d'équipement d'exercice à l'intérieur du bain lorsqu'il n'est pas utilisé. Rincez l'équipement à l'eau douce et séchez après utilisations pour une meilleure longévité. Ne laissez pas l'équipement d'exercice à l'extérieur exposé au soleil et aux UV. Le non-respect des lignes directrices ci-dessus pourrait entraîner des blessures.

**ATTENTION:** Inspecter l'équipement d'exercice avant chaque utilisation pour détecter toute détérioration et conditions dangereuses. Ne pas utiliser s'il existe une détérioration importante et des conditions dangereuses (c.-à-d. fissuration et rupture dans les sangles élastiques causées par l'utilisation, les conditions de l'eau et les soins). Des trousse d'exercice de remplacement peuvent être achetées auprès de votre concessionnaire Master Spas. Le non-respect des lignes directrices ci-dessus pourrait entraîner des blessures.

\*L'ensemble d'équipement d'exercice n'est pas incluse l'usine avec certains modèles Therapool. Si vous souhaitez ce forfait, veuillez contacter votre concessionnaire Master Spas local pour l'acheter.

# GUIDE DE DÉPANNAGE DU SPA DE NAGE

**REMARQUE:** Pour un branchement à l'extérieur des États-Unis et du Canada, GFCI peut être appelé RCD (dispositif à courant résiduel). Assurez-vous que tous les codes électriques locaux sont suivis.

## LE DISJONCTEUR GFCI COUPE

Un disjoncteur de fuite de terre (GFCI) est requis selon le Code national de l'électricité pour votre protection. Le déclenchement du GFCI peut être causé par un composant sur le bain ou par un problème électrique. Les problèmes électriques comprennent peuvent comprendre une défectuosité du disjoncteur GFCI, d'un composant du bain, des fluctuations de puissance ou un câblage inapproprié. S'il s'agit d'un nouveau service électrique et d'une installation GFCI, un GFCI instantanément déclenché peut probablement être causé par un câblage incorrect de la charge neutre du GFCI au bain. Il peut être nécessaire de contacter un électricien si votre concessionnaire Master Spas recommande de le faire.

## RIEN SUR LE BAIN NE FONCTIONNE

1. Vérifiez l'affichage du panneau de configuration pour tous les messages. Référez-vous à la section de diagnostic sur ce modèle de bain s'il y a un message. Vous y trouverez le sens du message et les mesures à prendre.
2. S'il n'y a pas de message sur le panneau de configuration et que le panneau de contrôle est complètement sombre (éteint), essayez de réinitialiser le disjoncteur GFCI.



*Le GFCI doit être situé dans une boîte à l'épreuve des intempéries à portée de vue du bain, mais pas assez proche pour atteindre de l'intérieur du bain (consultez NEC et électricien agréé).*

**REMARQUE:** Assurez-vous de vérifier tous les disjoncteurs pour votre bain si votre bain nécessite 2 services électriques indépendants (indiqués dans les spécifications du modèle et la configuration des exigences électriques appropriées).

Contactez votre concessionnaire locale Master Spas ou votre organisme de service si le bain ne répond pas ou si le disjoncteur GFCI continue de couper le circuit.

## LE BAIN À REMOUS POUR LA NATATION NE CHAUFFE PAS

Si le chauffeur du bain ne fonctionne plus, il déclenchera, la plupart du temps, le disjoncteur GFCI. Veuillez suivre ces étapes si le bain ne chauffe pas et n'a pas déclenché le disjoncteur :

1. Vérifiez le réglage de la température de l'eau au panneau de commande pour qu'elle soit réglée à la température souhaitée, au-dessus de la température actuelle de l'eau.
2. Vérifiez le réglage du « Mode de chaleur ». Le bain doit être réglé en mode standard ou en mode prêt selon le modèle. Si les modes repos ou économie sont activés, cela changera la façon dont le bain chauffe et ne chauffera principalement que pendant le chronométrage programmé par l'utilisateur. Consultez la section de contrôle du bain pour les modes de chauffage tels que les détails de la programmation de repos ou d'économie.
3. Vérifiez le panneau de commande pour une indication de la chaleur. Si l'indicateur de chaleur est allumé, attendez un laps de temps raisonnable (au moins ou 3-4 heures) pour voir si la température de l'eau augmente.
4. Si l'indicateur de chaleur ne reste pas allumé, le système doit afficher un message indiquant pourquoi il ne peut pas chauffer. Vérifiez les messages de diagnostic dans le panneau de configuration. Référez-vous à la section Commande du bain à remous intitulé Messages liés au système. Suivez les étapes pour supprimer le message.
5. Réinitialisez l'alimentation du disjoncteur GFCI du bain.
6. Vérifiez le panneau de commande pour une indication de la chaleur. Si l'indicateur de chaleur est allumé, attendez un laps de temps raisonnable (au moins ou 3-4 heures) pour voir si la température de l'eau augmente.
7. Contactez votre concessionnaire locale Master Spas ou votre organisme de service si le bain ne chauffe toujours pas.

## LA TEMPÉRATURE DE L'EAU EST SUPÉRIEURE À LA TEMPÉRATURE DÉFINIE (CROISSANCE DE LA CHALEUR)

Puisque que les bains Master Spas sont bien isolés et construits pour répondre à des normes énergétiques strictes, la croissance de la chaleur peut se produire. Cela signifie que la température mesurée de l'eau dans votre bain monte plus haut que la température de réglage sur votre panneau de contrôle. La croissance de la chaleur peut se produire lorsque les températures extérieures deviennent modérées à chaudes ou lorsque les durées de votre cycle de filtre ont été ajustées au-dessus des paramètres par défaut. Pour aider à gérer la croissance de la chaleur:

1. **Ventilez votre couverture.** Cela signifie placer un chiffon plié d'environ 2 cm (¾ po) d'épaisseur sous les quatre coins de la couverture avant de verrouiller le couvercle.
2. **Ouvrir votre couvercle.** L'ouverture du couvercle la nuit refroidira également rapidement l'eau si vous le souhaitez. **REMARQUE:** Ne laissez jamais le couvercle du bain ouvert et sans supervision.
3. **Ouvrez toutes les commandes d'air.** Laissez temporairement les commandes d'air ouvertes pendant les périodes plus fraîches du jour ou de la nuit. Définissez également vos cycles de filtration pour qu'ils s'exécutent pendant cette période.

**REMARQUE:** Fermez les commandes d'air lorsque vous n'utilisez pas le bain pour réduire l'entretien, l'énergie et des produits chimiques si le problème de fluage thermique a été résolu.

4. **Réduisez la durée de vos cycles de filtre.** La durée par défaut est généralement de 4 heures de filtrage par jour (soit une durée de 2 heures qui se produit deux fois par jour, soit une durée de filtre de 4 heures en fonction de l'heure de la journée).
5. **Visitez votre concessionnaire Master Spas local pour obtenir des conseils supplémentaires.** Le fluage thermique peut se produire sur des bains bien isolés et est lié à l'environnement du bain et aux temps de fonctionnement de l'équipement tel que des durées de cycle de filtre prolongées (en particulier sur les systèmes utilisant la pompe thérapeutique à basse vitesse pour le filtrage et le chauffage). Cela n'indique pas qu'il y a un problème avec le bain.

## LA OU LES POMPES NE FONCTIONNENT PAS

1. Appuyez sur le bouton « Jets » de votre panneau de configuration.  
Si vous entendez les pompes essayer de fonctionner :
  - A. Vérifier que toutes les vannes de coupe sont ouvertes.
  - B. La pompe peut avoir besoin d'être amorcée.Référez-vous à la section d'instructions d'installation, contactez votre concessionnaire locale Master Spas ou le service d'entretien si vous n'entendez rien de la pompe.

**REMARQUE:** Si la ou les pompes ont fonctionné pendant 15 minutes ou plus avant de cesser leur fonctionnement, elles peuvent fonctionner normalement et le problème peut alors être simplement causé par des températures douces ou plus chaudes et à des températures internes excessives résultant en un temps de fonctionnement prolongé de la pompe. Les bains à remous sont les codes pour répondre à des normes d'efficacité énergétique strictes et pour fonctionner à pleine capacité pendant les périodes de délai de sécurité de 15 minutes. Le fonctionnement des pompes à grande vitesse à plusieurs reprises au-delà du délai d'attente de 15 minutes peut entraîner une surchauffe du moteur de la pompe et elle peut s'arrêter pour se refroidir. Cela serait vu par la commande indiquant que la pompe devrait être encore allumée, mais la pompe s'est éteinte. Si cette interruption thermique se produit, la pompe restera éteinte pendant plusieurs minutes pour refroidir. Une fois que la surface de l'équipement et le moteur refroidi, la pompe fonctionnera de nouveau.

## MAUVAISE PERFORMANCE DU JET

1. Assurez-vous que la pompe fonctionne.
2. Vérifiez que le niveau d'eau est adéquat (selon la marque sur l'autocollant près du filtre.)
3. Assurez-vous que les jets sont ouverts et que les commandes d'air sont ouvertes. Référez-vous à la section Glossaire technologique du bain.

# PRÉPARATION DE VOTRE BAIN À REMOUS POUR LA NATATION POUR L'HIVERNAGE ET L'ENTREPOSAGE

---

## HIVERNAGE DE VOTRE BAIN

Votre bain est conçu pour être utilisé toute l'année dans n'importe quel type de climat.

Cependant, si vous décidez que vous ne voulez pas l'utiliser en hiver, vous devez le drainer et suivez les étapes d'hivernage énumérées ci-dessous.\*

**CLAUDE DE NON-RESPONSABILITÉ:** *Master Spas ne recommande pas l'hivernage de votre bain. Si vous choisissez de le faire, tout dommage qui pourrait en résulter n'est pas couvert par la garantie de votre bain.*

1. Vidangez l'eau de votre bain. Reportez-vous aux instructions de la section Procédures d'entretien régulier.
2. Utilisez un aspirateur d'atelier pour aspirer l'eau stagnante de votre unité.
3. Retirez les panneaux d'accès de la zone de l'équipement.
4. Desserrer tous les raccords de la pompe.
5. Retirer le bouchon d'hivernage du devant de(s) pompe(s), s'il y a lieu.
6. Utilisation de votre aspirateur d'atelier comme souffleur. Insérez le tuyau dans la buse de chaque jet et soufflez l'eau piégée des lignes à l'intérieur du bain. Un antigel pour ligne d'eau de VR non toxique peut être utilisé et ajouté aux jets dans chaque siège autour de votre bain pour aider à prévenir les dommages causés par le gel. Assurez-vous de vider soigneusement le système avant le démarrage.
7. Une fois cela terminé, utilisez l'aspirateur d'atelier pour enlever l'eau stagnante du bain et dans la zone de l'équipement.
8. Nettoyez le bain avec un chiffon doux et un nettoyant de surface pour bain non abrasif.
9. Remplacez les panneaux d'accès.
10. Couvrez le bain pour empêcher l'eau d'y entrer et vérifiez-le périodiquement pour vous assurer qu'aucune eau n'entre et ne s'accumule. Les couvertures de bain sont un excellent isolant mais permettront à quelques précipitations d'y entrer. Pour cette raison, il est fortement conseillé de le couvrir également avec une bâche étanche à l'eau pendant l'hivernage. Il est avantageux de garder le couvercle du bain entre-ouvert pendant l'hiver pour permettre à l'air de circuler dans la zone de la coque afin de réduire l'accumulation de mildiou/moisissure causée par l'humidité piégée.

\* Si vous décidez de faire l'hivernage votre bain, nous vous recommandons de le vérifier périodiquement pendant l'hiver pour vous assurer que l'eau n'entre pas à travers ou autour de sa couverture.

## RANGEMENT DE VOTRE BAIN À REMOUS POUR LA NATATION

La coque du bain ne doit jamais être laissée sans protection et sans isolation pendant l'entreposage. Une pellicule de plastique transparent ou un matériau similaire ne doit jamais être utilisé pour couvrir/protéger le bain.

La chaleur prolongée et directe du soleil peut endommager les surfaces du bain ainsi que tous les composants sur sa surface. Gardez toujours le bain couvert et protégé avec une couverture de bain isolante. Les dommages qui en résulteraient, comme la fissuration de la surface de la coque, la torsion ou la décoloration des composants du bain, ne seraient pas justifiés.

Un bain vide ne devrait jamais être exposé à des températures inférieures à -18 °C (0 F) après la livraison, car un froid extrême peut causer des dommages à la coque. Cela comprend l'entreposage et le drainage (hivernage). Gardez le bain rempli et en marche s'il est exposé à ces températures. Si vous ne prévoyez pas l'utiliser, vous pouvez le régler au réglage de température le plus bas autorisé par le système de contrôle en mode standard/prêt.

Le non-respect de ces instructions peut entraîner des dommages injustifiés causés au bain.

# SPÉCIFICATIONS DU MODÈLE

MODÈLE /NUMÉRO D'INSCRIPTION	NUMÉRO DE PRODUIT	DIMENSIONS DU SPA DE NAGE (cm/po)	EXIGENCES ÉLECTRIQUES <sup>1</sup>	NOMBRE DE PLACES <sup>2</sup>	CAPACITÉ EN EAU (GALLONS/M <sup>3</sup> ) <sup>3</sup>	POIDS SEC <sup>4</sup> (lbs./kilos)	Poids plein (kg./lb) <sup>4a</sup>	POMPES THÉRAPEUTIQUES
MP FORCE WITH WAVE XP	8600	201" x 94" x 51" 511 x 239 x 130	Configuration # 3 240V, 50A SVC	5	1660 / 6.28	2490 / 1129	17260 / 7829	2
MP FORCE D WITH WAVE XP	1420	201" x 94" x 60" 511 x 239 x 153	Configuration # 3 240V, 50A SVC	5	1935 / 7.32	2685 / 1218	19750 / 8959	2
MP FORCE D WITH WAVE XP PRO	1420	201" x 94" x 60" 511 x 239 x 153	Configuration # 7 240V, 50A GFCl & 240V, 50A SVC	5	1935 / 7.32	2685 / 1218	19750 / 8959	2
MP SIGNATURE D WITH WAVE XP	8900	215" x 94" x 60" 546 x 239 x 153	Configuration # 3 240V, 50A SVC	5	2275 / 8.61	2795 / 1268	22695 / 10295	2
MP SIGNATURE D WITH WAVE XP PRO	8900	215" x 94" x 60" 547 x 239 x 153	Configuration # 7 240V, 50A GFCl & 240V, 50A SVC	5	2274 / 8.61	2795 / 1268	22695 / 10295	2
MP MOMENTUM D WITH WAVE XP	1250A - Spa 1250B - Swim	231" x 94" x 60" 587 x 239 x 153	Configuration # 5 240V, 50A SVC & 240V, 30A GFCl	7 5 - Spa 2 - Swim	2.325 / 8.80 275 / 1.04 - Spa 2.050 / 7.76 - Swim	3700 / 1678	24390 / 11063	3
MP MOMENTUM D WITH WAVE XP PRO	1250A - Spa 1250B - Swim	231" x 94" x 60" 587 x 239 x 153	Configuration # 8 240V, 50A SVC, 240V, 50A GFCl, & 240V, 30A GFCl	7 5 - Spa 2 - Swim	2.325 / 8.80 275 / 1.04 - Spa 2.050 / 7.76 - Swim	3700 / 1678	24390 / 11063	3

Voilà la section Exigences électriques pour plus de détails. "Capacité totale des baigneurs dans le spa de nage. Le nombre de baigneurs dans le spa ne doit jamais dépasser le nombre de sièges indiqué. En fonction de la taille du spa de nage, du niveau d'eau et du déplacement des baigneurs : la pleine capacité en sièges pourrait ne pas être atteinte. Ne laissez pas des baigneurs supplémentaires entrer si le déplacement des baigneurs entraîne un débordement du niveau d'eau ou atteint les commandes du spa de nage (commandes d'air, inverseurs, contrôle supérieur du spa de nage, etc.), car cela entraînerait une fuite d'eau hors de la coque du spa de nage et potentiellement dans la zone d'équipement. Poids total basé sur le poids sec du spa de nage, la capacité maximale du spa de nage, un poids moyen par personne supposé de 185 livres et un poids d'eau estimé de 8.34 livres par gallon. Arrondi par incréments de 5. "Les tolérances de fabrication ainsi que d'autres facteurs peuvent entraîner une variation du poids réel du spa de nage. Site poids est un chiffre critique nécessaire pour la livraison ou l'installation finale, nous suggérons d'ajouter un minimum de 15 % au poids indiqué lors de la planification de la livraison ou de l'installation. \*Exigence électrique minimale par défaut telle que configurée à partir de la fabrication. Voir la section Exigences électriques pour le branchement électrique par système de commande.

L'installation de bain à remous pour la natation est simple lorsqu'elle est correctement planifiée. Il est important que vous lisiez attentivement les informations suivantes et que vous consultiez votre concessionnaire Master Spas.

- 1. ACCÈS:** Les dimensions réelles de votre nouveau bain détermineront la quantité d'espace nécessaire pour le déplacer du trottoir à l'emplacement destinée pour son installation finale. Assurez-vous de tenir compte et de mesurer les dimensions latérales de la cour, les portes, les portails, les dimensions entières de la pièce et les obstacles verticaux tels que les plafonds, les surplombs de toit, les balcons et les câbles aériens. Tout autre espace limitant les obstacles tels que les escaliers, les arbres et les arbustes doit également être évalué. Il faut également tenir compte pour s'assurer qu'il y a un approvisionnement en eau pratique pour remplir votre bain (révisez réglementations nationales et locales). L'emplacement souhaité pour le bain pourrait nécessiter l'utilisation d'une grue. Merci de vous assurer d'examiner ces plans de site et d'installation avec votre concessionnaire Master Spas avant la livraison et de le contacter. Il est également bon de considérer ces exigences d'accès pour faciliter le retrait du bain des locaux dans le cas où il est nécessaire de le faire.
- 2. EXIGENCES RELATIVES À LA SURFACE ET À LA PLATEFORME:** Le bain peut peser jusqu'à plusieurs tonnes lorsqu'il est rempli d'eau et de baigneurs. Il est impératif que sa base puisse supporter tout le poids. Il doit être sur une surface uniformément ferme, continue et plane. La fondation recommandée est une dalle de béton d'une épaisseur minimale de 10,2 cm (4 po) avec des barres d'armature en acier croisées tout au long de la plateforme.

## IMPORTANT

Consulter des experts ou les autorités locales pour examiner et se conformer à toutes les lois et réglementations locales et nationales relatives à la protection des enfants, aux barrières de sécurité, à l'éclairage et à toute autre exigence de sécurité sur le site. Les exigences de charge doivent être évaluées avant l'installation du bain à l'intérieur, sur une terrasse en bois, un toit ou un balcon. Il est également bon de considérer son emplacement et sa position ainsi que les surfaces et les fondations pour minimiser les perturbations sonores autant que possible. Vous devriez parler avec un entrepreneur qualifié ou votre service de construction local pour confirmer que votre surface est adéquate pour soutenir le bain et se conforme à ces directives.

Tous les côtés du bain doivent être accessibles pour un entretien régulier ou dans le cas où le service est nécessaire. Des vérifications d'entretien périodiques nécessitent l'entrée dans la baie d'équipement. Dans la mesure du possible, il est sage de planifier pour l'avenir de laisser 7,6 cm (3 pi) d'accès autour du bain dans le cas où un entretien est requis. La garantie de votre bain ne couvre pas le coût de l'accès au service.

## CONSIDÉRATIONS GÉNÉRALES POUR UNE INSTALLATION EXTÉRIEURE

Encore une fois, une bonne planification augmentera votre facteur de plaisir total avec votre nouveau bain à remous pour la natation. Vous trouverez ci-dessous quelques éléments supplémentaires à prendre en compte lors de la planification de votre installation.

- Codes du bâtiment locaux (s'il y a lieu)
- Câble d'alimentation
- Matériaux appropriés et drainage autour du bain pour gérer la présence d'eau et le ruissellement
- Tenir compte des conditions environnementales locales, telles que les eaux souterraines et le risque de gel.
- Dans les climats froids, un chiffon de sol isolant peut être installé entre la fondation et le bain pour minimiser les pertes de chaleur
- A quel point le bain complétera l'aménagement paysager et vice versa
- Vue de l'intérieur du bain et vue du bain de l'intérieur de la maison
- Exposition à la lumière du soleil et ombrage des arbres
- Vie privée
- Se rendre au bain de la maison et vers celle-ci
- Proximité des vestiaires et des salles de bains
- Stockage pour les produits chimiques du bain



# PRÉPARATION DU SITE/LIGNES DIRECTRICES GÉNÉRALES

---

## CONSIDÉRATIONS GÉNÉRALES POUR UNE INSTALLATION INTÉRIEURE

L'installation de votre bain à l'intérieur crée un ensemble entièrement différent de considérations.

- Travaillez avec votre concessionnaire Master Spas et votre entrepreneur pour s'assurer que tous les codes locaux du bâtiment, de l'électricité et de la plomberie sont respectés
- Planifiez un revêtement de sol et des drains de sol appropriés autour de votre bain pour drainer l'excès d'eau de ruissellement qui se produira pendant une utilisation normale et pour le drainer et le nettoyer.
- Une Ventilation et déshumidification appropriées de la pièce.
- Les matériaux finis dans votre salle de bain doivent également être capables de résister à l'humidité et à la moisissure.

## DIRECTIVES POUR L'INSTALLATION PARTIELLEMENT OU ENTIÈREMENT ENCASTRÉE

Les bains à remous pour la natation fabriqués par Master Spas sont conçus pour être installés selon une variété de paramètres. L'un d'eux est l'installation sous le niveau du système de drainage du site. Si un bain à remous est installé sous le niveau du système de drainage du site (sous le niveau du sol), un système pour empêcher la collecte et de rassemblement de l'eau doit être conçu en fonction des exigences de l'autorité locale compétente. Le système de drainage doit être conçu en fonction de choses telles que les précipitations, le ruissellement de l'eau, les éclaboussures, le drainage du bain, etc., qui pourraient potentiellement alimenter la zone sous le niveau du sol avec de l'eau. Il faut accorder une attention particulière à la charge d'eau maximale entrant dans la zone sous le niveau du sol. Lorsque les bains à remous sont placés dans des canaux de dérivation désignés, afin d'éviter que l'eau ne s'accumule sous le niveau du sol en tout temps. Il est généralement recommandé que le bain soit installé au-dessus du niveau du sol puisqu'il n'est pas conçu pour être immergé dans l'eau. L'installation du bain à remous sous le niveau du sol est acceptable lorsqu'un système de drainage approprié est conçu et qu'une ventilation adéquate a été planifiée en fonction des caractéristiques du site.

- L'unité est autoportante lorsqu'elle est placée sur une surface conçue pour supporter la pleine charge du bain (voir Exigences de surface/dalle). Ne remplacez pas de sable, de gravier ou de terre. Cela annulera la garantie.
- Planifier un drainage complet afin que l'accumulation d'eau s'écoule du périmètre du bain et que l'eau stagnante n'atteigne jamais l'équipement électrique.
- Planifier une ventilation appropriée pour éliminer l'accumulation d'humidité et prévenir l'équipement de surchauffer.
- Prévoir une zone de service d'au moins 7,6 cm (3 pi) autour de l'unité. Les problèmes d'accès au site ne sont pas couverts par la garantie du produit.
- L'unité n'est pas conçue pour être immergée dans l'eau. L'eau entrant dans la zone de l'équipement crée de nombreux dangers et les dommages qui en résultent ne seront pas couverts par la garantie du produit.
- Assurez-vous que l'environnement ne crée pas de dangers supplémentaires.
- Les surfaces placées autour de l'unité doivent également être évaluées pour les dangers de marche ou de glissement causés par de l'eau stagnante. Un bon drainage est essentiel à l'installation d'une installation sous le niveau du sol.
- Vérifiez tous les codes du bâtiment, électrique et de plomberie auprès des autorités compétentes pour vous assurer que votre installation est conforme à tous les codes locaux.
- Une attention supplémentaire doit être faite lors de l'installation de l'unité dans les canaux de dérivation conçus.
- Vérifier que les systèmes de drainage propres au site, comme les becs descendants, ne vont pas alimenter la zone sous le niveau du sol.
- Le système de drainage au-dessous du niveau du sol doit être évalué en fonction des précipitations propres à la zone. Une taille unique ne convient pas à tous, donc une analyse par un ingénieur local qualifié pour assurer un drainage correct de toutes les sources d'eau est un impératif lors de l'installation sous le niveau du sol.

# PRÉPARATION DU SITE/LIGNES DIRECTRICES GÉNÉRALES

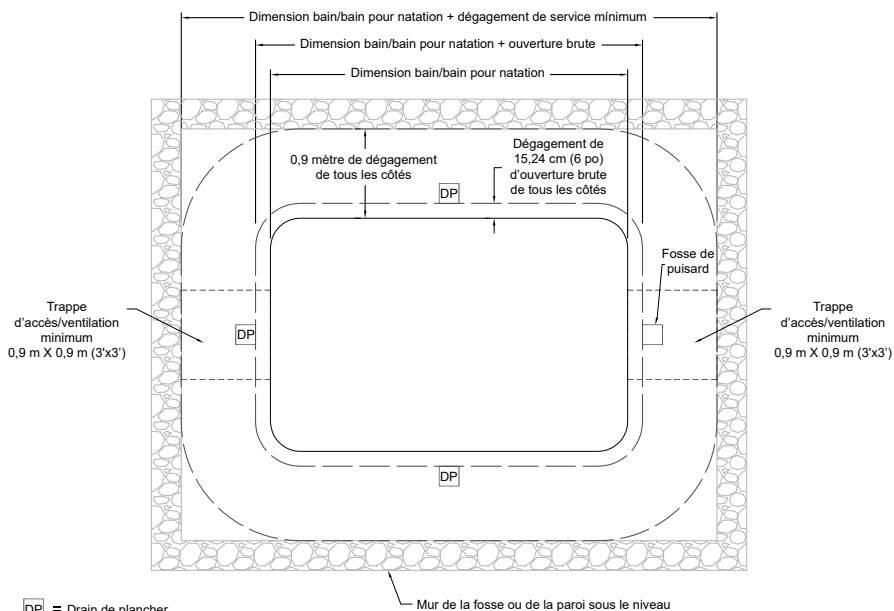

DP = Drain de plancher

☐ = Trappe d'accès/ventilation (min. 0,9 m X 0,9 m (3'x3'))

\* = Voir la section « spécification du modèle » du manuel du propriétaire pour les dimensions applicables du bain/bain pour natation

# EXIGENCES ÉLECTRIQUES

## CONFIGURATION 3 - 240V, 50A SERVICE

**REMARQUE:** Les exigences électriques par modèle sont indiquées dans les spécifications du modèle. Seules les configurations électriques relatives aux modèles référencés dans ce manuel sont présentées.

### EXIGENCES ÉLECTRIQUES

#### FAITES LISEZ À VOTRE ÉLECTRICIEN LES INFORMATIONS SUIVANTES

#### AVANT LE COMMENCEMENT DE L'INSTALLATION

Des connexions électriques mal effectuées ou l'utilisation de calibres de fil trop petits pour l'alimentation entrante peuvent continuellement déclencher des disjoncteurs, faire sauter des fusibles dans le boîtier de l'équipement électrique, endommager les commandes et composants électriques internes, être dangereux et, dans tous les cas, annuler votre garantie.

Il est de la responsabilité du propriétaire du spa de s'assurer que l'installation électrique d'alimentation et de connexion au spa est effectuée par un électricien dûment qualifié et agréé, conformément à toutes les exigences locales, régionales et nationales applicables et à l'édition en vigueur du Code national de l'électricité au moment de l'installation.

Ces connexions doivent être effectuées conformément aux schémas de câblage trouvés à l'intérieur de la boîte de jonction. Cet équipement a été conçu pour fonctionner sur 60Hz. courant alternatif uniquement, 120/240 volts sont nécessaires. Assurez-vous que l'alimentation n'est pas appliquée lors de l'exécution d'une installation électrique. Une cosse de liaison a été prévue sur le pack d'équipement électrique pour permettre une connexion par liaison équipotentielle pour les conducteurs de liaison. Le conducteur de liaison doit être en cuivre d'au moins 10 AWG et doit être connecté conformément à l'édition locale, régionale, étatique et en vigueur en vigueur et applicable du Code national de l'électricité. Le spa de nage nécessite une alimentation monophasée de 50 ampères, 120/240 volts, à quatre fils (deux conducteurs de ligne non mis à la terre, un conducteur neutre mis à la terre et un conducteur de mise à la terre). La déconnexion doit être facilement accessible aux occupants du spa de nage mais installée à au moins cinq pieds du spa de nage. Un disjoncteur de fuite à la terre (GFCI) doit être utilisé pour se conformer à la section 680-42 du Code national de l'électricité. Un défaut à la terre est une fuite de courant de l'un des conducteurs d'alimentation vers la terre. Un GFCI est conçu pour couper automatiquement l'alimentation d'un équipement lorsqu'un défaut à la terre est détecté et son fonctionnement doit être testé fréquemment avant utilisation. Les spas MP Swim Spa sont équipés en usine d'un disjoncteur GFCI interne de 50 A préinstallé et il n'est pas nécessaire d'en installer un.

L'alimentation électrique 50 A non protégée par GFCI doit être un circuit de dérivation individuel 120/240 V, 50 A, 4 fils, avec mise à la terre (cuivre n° 6 AWG avec mise à la terre en cuivre n° 10 AWG minimum).

Acheminez l'alimentation électrique vers le spa de nage, en découpant une ouverture appropriée soit à travers l'armoire inférieure ou latérale, jusqu'à la boîte de jonction située à l'intérieur du spa de nage derrière le panneau d'accès de la jupe « B » (voir Glossaire de la terminologie du spa de nage). Reportez-vous au schéma de câblage à l'intérieur de la boîte de jonction du spa de nage pour connaître les connexions électriques appropriées aux bornes. Les spas de nage MP sont équipés en usine d'un disjoncteur GFCI 50 A préinstallé pour alimenter le système de propulsion et l'équipement côté spa de nage. L'alimentation électrique 50 A non protégée par GFCI doit être connectée aux bornes appropriées dans la boîte de jonction du spa de nage qui alimentent le GFCI interne 50 A. Il doit s'agir d'un service « individuel dédié » de 120/240 volts, 50 ampères. Le terme « individuel – dédié » signifie que le circuit de dérivation électrique du spa de nage n'est utilisé pour aucune autre charge électrique (c'est-à-dire l'éclairage de la terrasse, les appareils électroménagers, les circuits du garage, etc.). Si le spa de nage n'est pas connecté à un circuit de dérivation dédié à chaque individu, une surcharge peut entraîner un « déclenchement intempestif » qui nécessitera le réarmement du disjoncteur du panneau électrique de la maison.

202301

# EXIGENCES ÉLECTRIQUES

## CONFIGURATION 3 - 240V, 50A SERVICE

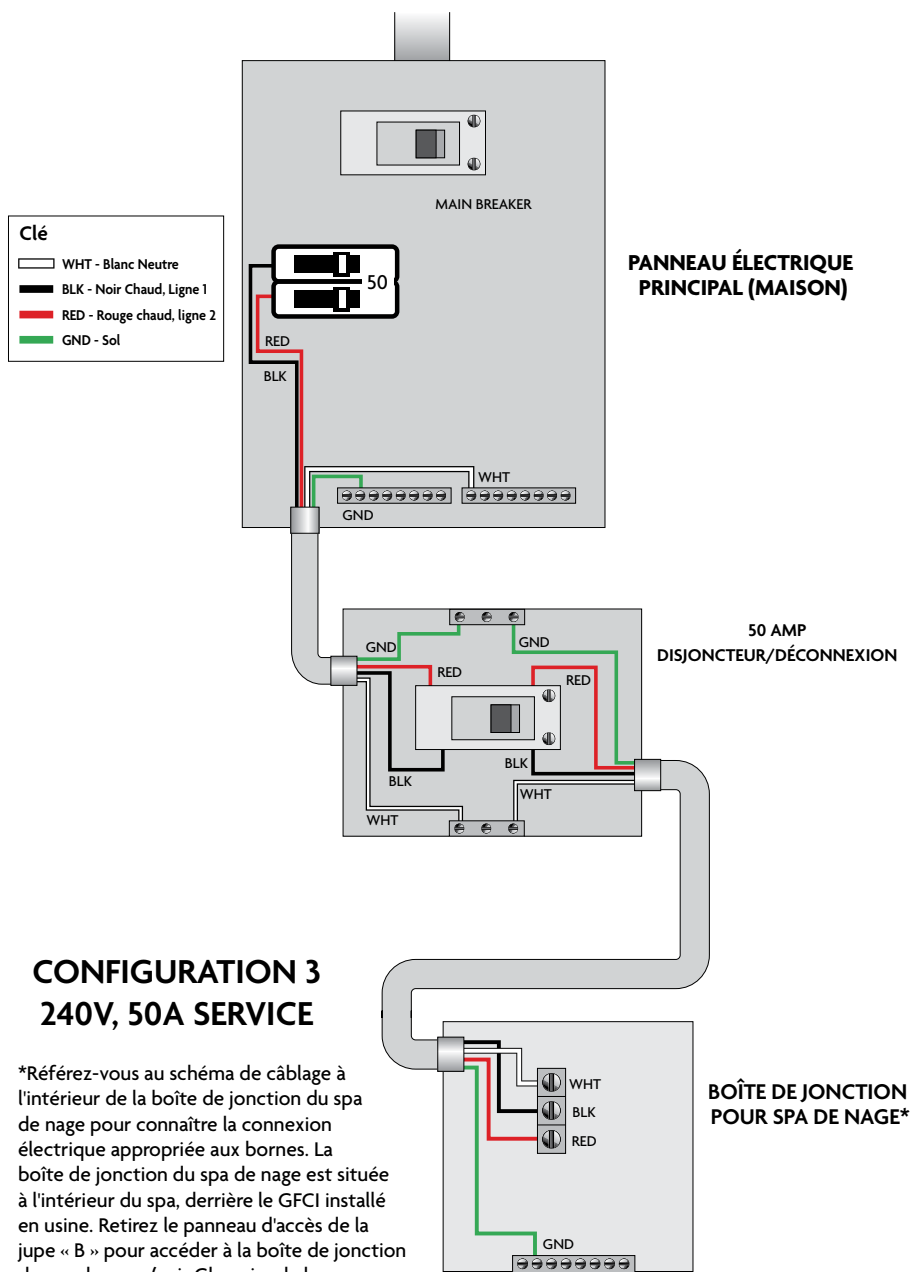

### CONFIGURATION 3 240V, 50A SERVICE

\*Référez-vous au schéma de câblage à l'intérieur de la boîte de jonction du spa de nage pour connaître la connexion électrique appropriée aux bornes. La boîte de jonction du spa de nage est située à l'intérieur du spa, derrière le GFCI installé en usine. Retirez le panneau d'accès de la jupe « B » pour accéder à la boîte de jonction du spa de nage (voir Glossaire de la terminologie du spa de nage).

# EXIGENCES ÉLECTRIQUES

## CONFIGURATION 5 - 240V, 50A SERVICE & 240V, 30A GFCI SERVICE

**REMARQUE:** Les exigences électriques par modèle sont indiquées dans les spécifications du modèle. Seules les configurations électriques relatives aux modèles référencés dans ce manuel sont présentées.

### EXIGENCES ÉLECTRIQUES

Cette configuration nécessite 2 services indépendants et dédiés, un 240V, Service 50 A (non GFCI) et un service GFCI 240 V, 30 A.

#### DEMANDEZ À VOTRE ÉLECTRICIEN DE LIRE LES INFORMATIONS SUIVANTES AVANT DE COMMENCER L'INSTALLATION

Des connexions électriques mal effectuées ou l'utilisation de calibres de fil trop petits pour l'alimentation entrante peuvent continuellement déclencher des disjoncteurs, faire sauter des fusibles dans le boîtier de l'équipement électrique, endommager les commandes et composants électriques internes, être dangereux et, dans tous les cas, annuler votre garantie.

Il est de la responsabilité du propriétaire du spa de s'assurer que l'installation électrique d'alimentation et de connexion au spa est effectuée par un électricien dûment qualifié et agréé, conformément à toutes les exigences locales, régionales et nationales applicables et à l'édition en vigueur du Code national de l'électricité au moment de l'installation.

Ces connexions doivent être effectuées conformément aux schémas de câblage trouvés à l'intérieur de la boîte de jonction. Cet équipement a été conçu pour fonctionner sur 60Hz. courant alternatif uniquement, 120/240 volts sont nécessaires. Assurez-vous que l'alimentation n'est pas appliquée lors de l'exécution d'une installation électrique. Une cosse de liaison a été prévue sur le pack d'équipement électrique pour permettre une connexion par liaison équipotentielle pour les conducteurs de liaison. Le conducteur de liaison doit être en cuivre d'au moins 10 AWG et doit être connecté conformément à l'édition locale, régionale, étatique et en vigueur en vigueur et applicable du Code national de l'électricité. Le spa de nage nécessite 2 alimentations électriques, une 50A et une 30A. Chaque alimentation électrique doit être une alimentation monophasée, 120/240 volts, à quatre fils (deux conducteurs de ligne non mis à la terre, un conducteur neutre mis à la terre et un conducteur de mise à la terre). Le débranchement de chaque alimentation électrique doit être facilement accessible aux occupants du spa de nage mais installé à au moins cinq pieds du spa de nage. Des disjoncteurs de fuite à la terre (GFCI) doivent être utilisés pour se conformer à la section 680-42 du Code national de l'électricité. Un défaut à la terre est une fuite de courant de l'un des conducteurs d'alimentation vers la terre. Un GFCI est conçu pour couper automatiquement l'alimentation d'un équipement lorsqu'un défaut à la terre est détecté et son fonctionnement doit être testé fréquemment avant utilisation.

L'alimentation électrique 50 A non protégée par GFCI doit être un circuit de dérivation individuel 120/240 V, 50 A, 4 fils, avec mise à la terre (cuivre n° 6 AWG avec mise à la terre en cuivre n° 10 AWG minimum). L'alimentation électrique protégée par DDF de 30 A doit être un circuit de dérivation individuel 120/240 V, 30 A, 4 fils, avec terre (cuivre n° 8 AWG avec mise à la terre en cuivre n° 10 AWG minimum).

Acheminez l'alimentation électrique vers le spa de nage, en découpant une ouverture appropriée soit à travers l'armoire inférieure ou latérale, jusqu'à la boîte de jonction située à l'intérieur du spa, derrière le panneau d'accès à l'armoire de jupe « B » (voir Glossaire de la terminologie du spa de nage). Reportez-vous au schéma de câblage à l'intérieur de la boîte de jonction du spa de nage pour connaître les connexions électriques appropriées aux bornes. Les spas MP Swim sont équipés en usine d'un disjoncteur GFCI 50 A préinstallé pour alimenter le système de propulsion et l'équipement côté spa. L'alimentation électrique 50 A non protégée par GFCI doit être connectée aux bornes appropriées dans la boîte de jonction du spa de nage qui alimentent le GFCI interne 50 A. L'alimentation électrique protégée par GFCI de 30 A doit être connectée aux bornes appropriées dans la boîte de jonction du spa de nage pour alimenter le système de contrôle de l'équipement côté natation. Chacune doit être une alimentation électrique « individuelle – dédiée ». Le terme « individuel - dédié » signifie que chaque circuit de dérivation électrique du spa de nage n'est utilisé pour aucune autre charge électrique (c'est-à-dire l'éclairage de la terrasse, les appareils électroménagers, les circuits du garage, etc.). Si le spa de nage n'est pas connecté à un circuit de dérivation dédié à chaque individu, une surcharge peut entraîner un « déclenchement intempestif » qui nécessitera le réarmement du disjoncteur du panneau électrique de la maison.

202301

# EXIGENCES ÉLECTRIQUES

## CONFIGURATION 5 - 240V, 50A SERVICE & 240V, 30A GFCI SERVICE

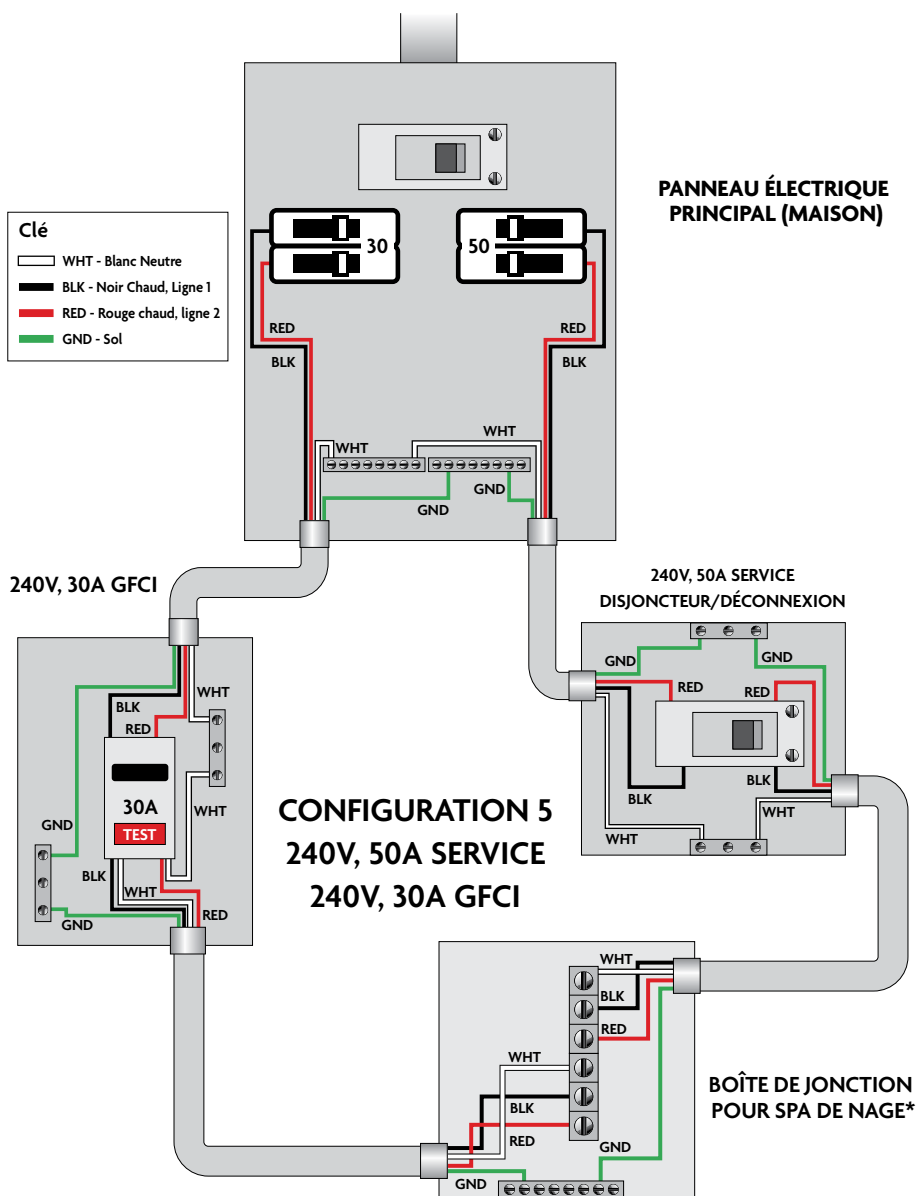

\*Référez-vous au schéma de câblage à l'intérieur de la boîte de jonction du spa de nage pour connaître la connexion électrique appropriée aux bornes. La boîte de jonction du spa de nage est située à l'intérieur du spa, derrière le GFCI installé en usine. Retirez le panneau d'accès de la jupe « B » pour accéder à la boîte de jonction du spa de nage (voir Glossaire de la terminologie du spa de nage).

# EXIGENCES ÉLECTRIQUES

## CONFIGURATION 7 - 240V, 50A SERVICE & 240V, 50A GFCI SERVICE

**REMARQUE:** Les exigences électriques par modèle sont indiquées dans les spécifications du modèle. Seules les configurations électriques relatives aux modèles référencés dans ce manuel sont présentées.

### EXIGENCES ÉLECTRIQUES

Cette configuration nécessite 2 services indépendants et dédiés, un service 240 V, 50 A (non GFCI) et un service 240 V, 50 A GFCI

#### DEMANDEZ À VOTRE ÉLECTRICIEN DE LIRE LES INFORMATIONS SUIVANTES AVANT DE COMMENCER L'INSTALLATION

Des connexions électriques mal effectuées ou l'utilisation de calibres de fil trop petits pour l'alimentation entrante peuvent continuellement déclencher des disjoncteurs, faire sauter des fusibles dans le boîtier de l'équipement électrique, endommager les commandes et composants électriques internes, être dangereux et, dans tous les cas, annuler votre garantie.

Il est de la responsabilité du propriétaire du spa de s'assurer que l'installation électrique d'alimentation et de connexion au spa est effectuée par un électricien dûment qualifié et agréé, conformément à toutes les exigences locales, régionales et nationales applicables et à l'édition en vigueur du Code national de l'électricité au moment de l'installation.

Ces connexions doivent être effectuées conformément aux schémas de câblage trouvés à l'intérieur de la boîte de jonction. Cet équipement a été conçu pour fonctionner sur 60Hz, courant alternatif uniquement, 120/240 volts sont nécessaires. Assurez-vous que l'alimentation n'est pas appliquée lors de l'exécution d'une installation électrique. Une cosse de liaison a été prévue sur le pack d'équipement électrique pour permettre une connexion par liaison équipotentielle pour les conducteurs de liaison. Le conducteur de liaison doit être en cuivre d'au moins 10 AWG et doit être connecté conformément à l'édition locale, régionale, étatique et en vigueur en vigueur et applicable du Code national de l'électricité. Le spa de nage nécessite une alimentation électrique de 2, 50 A. Chaque alimentation électrique doit être une alimentation monophasée, 120/240 volts, à quatre fils (deux conducteurs de ligne non mis à la terre, un conducteur neutre mis à la terre et un conducteur de mise à la terre). Le débranchement de chaque alimentation électrique doit être facilement accessible aux occupants du spa de nage mais installé à au moins cinq pieds du spa de nage. Des disjoncteurs de fuite à la terre (GFCI) doivent être utilisés pour se conformer à la section 680-42 du Code national de l'électricité. Un défaut à la terre est une fuite de courant de l'un des conducteurs d'alimentation vers la terre. Un GFCI est conçu pour couper automatiquement l'alimentation d'un équipement lorsqu'un défaut à la terre est détecté et son fonctionnement doit être testé fréquemment avant utilisation.

L'alimentation électrique 50 A non protégée par GFCI doit être un circuit de dérivation individuel 120/240 V, 50 A, 4 fils, avec mise à la terre (cuivre n° 6 AWG avec mise à la terre en cuivre n° 10 AWG minimum). L'alimentation électrique protégée par DDFT 50 A doit être un circuit de dérivation individuel 120/240 V, 50 A, 4 fils, avec terre (cuivre n° 6 AWG avec mise à la terre en cuivre n° 10 AWG minimum).

Acheminez l'alimentation électrique vers le spa de nage, en découpant une ouverture appropriée soit à travers l'armoire inférieure ou latérale, jusqu'à la boîte de jonction située à l'intérieur du spa, derrière le panneau d'accès à l'armoire de jupe « B » (voir Glossaire de la terminologie du spa de nage). Reportez-vous au schéma de câblage à l'intérieur de la boîte de jonction du spa de nage pour connaître les connexions électriques appropriées aux bornes. Les spas MP Swim sont équipés en usine d'un disjoncteur GFCI 50A préinstallé pour alimenter le système de propulsion. L'alimentation électrique 50 A non protégée par GFCI doit être connectée aux bornes appropriées dans la boîte de jonction du spa de nage qui alimentent le GFCI interne 50 A et le système de propulsion. L'alimentation électrique protégée par GFCI de 50 A doit être connectée aux bornes appropriées dans la boîte de jonction du spa de nage pour alimenter le système de contrôle de l'équipement côté spa. Chacune doit être une alimentation électrique « individuelle – dédiée ». Le terme « individuel - dédié » signifie que chaque circuit de dérivation électrique du spa de nage n'est utilisé pour aucune autre charge électrique (c'est-à-dire l'éclairage de la terrasse, les appareils électroménagers, les circuits du garage, etc.). Si le spa de nage n'est pas connecté à un circuit de dérivation dédié à chaque individu, une surcharge peut entraîner un « déclenchement intempestif » qui nécessitera le réarmement du disjoncteur du panneau électrique de la maison.

202301

# EXIGENCES ÉLECTRIQUES

## CONFIGURATION 7 - 240V, 50A SERVICE & 240V, 50A GFCI SERVICE

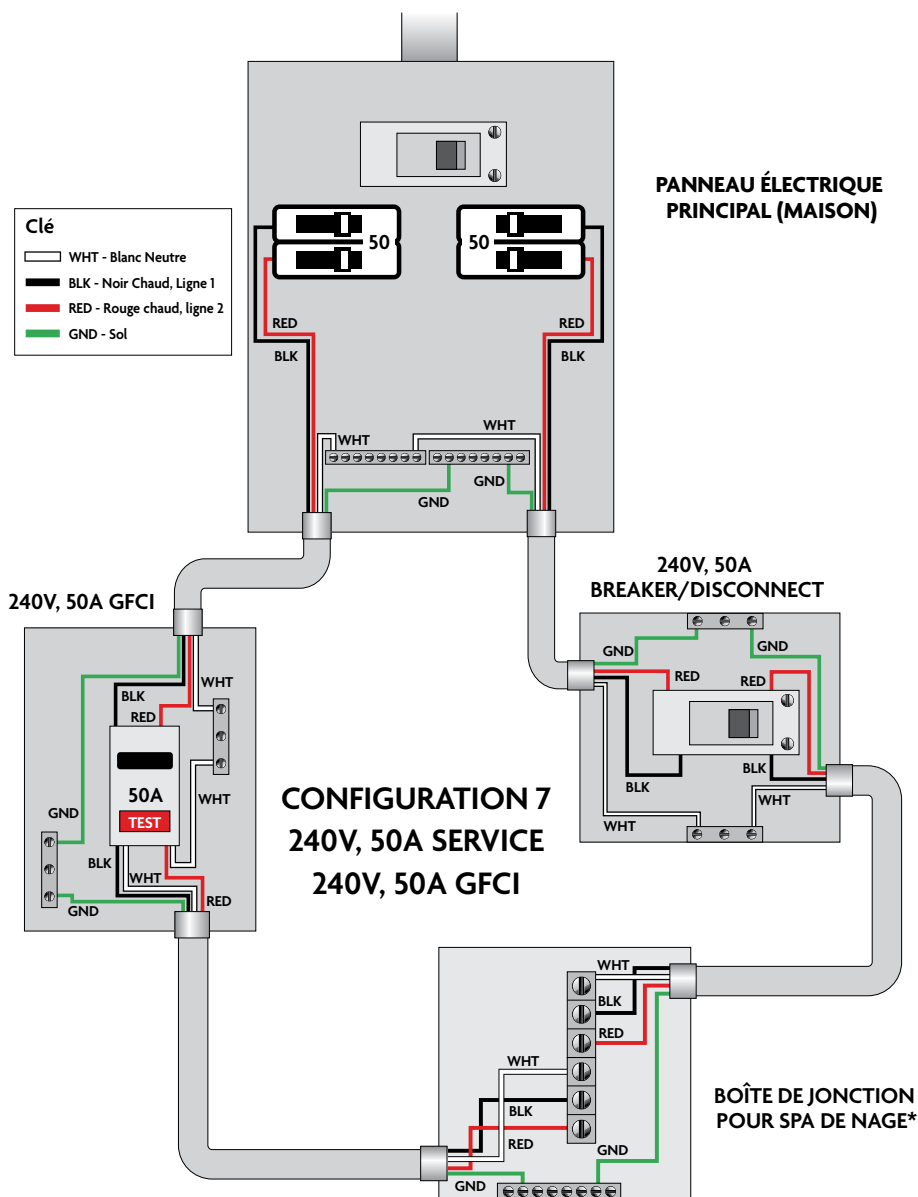

\*Référez-vous au schéma de câblage à l'intérieur de la boîte de jonction du spa de nage pour connaître la connexion électrique appropriée aux bornes. La boîte de jonction du spa de nage est située à l'intérieur du spa, derrière le GFCI installé en usine. Retirez le panneau d'accès de la jupe « B » pour accéder à la boîte de jonction du spa de nage (voir Glossaire de la terminologie du spa de nage).



# EXIGENCES ÉLECTRIQUES

## CONFIGURATION 8 - 240V, 50A SERVICE, 240V, 50A GFCI SERVICE, & 30A GFCI SERVICE

**REMARQUE:** Les exigences électriques par modèle sont indiquées dans les spécifications du modèle. Seules les configurations électriques relatives aux modèles référencés dans ce manuel sont présentées.

### EXIGENCES ÉLECTRIQUES

This configuration requires 3 independent, dedicated services. 240V, 50A SERVICE (non-GFCI), 240V, 50A GFCI SERVICE, & 30A GFCI SERVICE

#### DEMANDEZ À VOTRE ÉLECTRICIEN DE LIRE LES INFORMATIONS SUIVANTES AVANT DE COMMENCER L'INSTALLATION

Des connexions électriques mal effectuées ou l'utilisation de calibres de fil trop petits pour l'alimentation entrante peuvent continuellement déclencher des disjoncteurs, faire sauter des fusibles dans le boîtier de l'équipement électrique, endommager les commandes et composants électriques internes, être dangereux et, dans tous les cas, annuler votre garantie.

Il est de la responsabilité du propriétaire du spa de s'assurer que l'installation électrique d'alimentation et de connexion au spa est effectuée par un électricien dûment qualifié et agréé, conformément à toutes les exigences locales, régionales et nationales applicables et à l'édition en vigueur du Code national de l'électricité au moment de l'installation.

Ces connexions doivent être effectuées conformément aux schémas de câblage trouvés à l'intérieur de la boîte de jonction. Cet équipement a été conçu pour fonctionner sur 60Hz. courant alternatif uniquement, 120/240 volts sont nécessaires. Assurez-vous que l'alimentation n'est pas appliquée lors de l'exécution d'une installation électrique. Une cosse de liaison a été prévue sur le pack d'équipement électrique pour permettre une connexion par liaison équipotentielle pour les conducteurs de liaison. Le conducteur de liaison doit être en cuivre d'au moins 10 AWG et doit être connecté conformément à l'édition locale, régionale, étatique et en vigueur en vigueur et applicable du Code national de l'électricité. Le spa de nage nécessite 3 alimentations électriques, deux de 50A et une de 30A. Chaque alimentation électrique doit être une alimentation monophasée, 120/240 volts, à quatre fils (deux conducteurs de ligne non mis à la terre, un conducteur neutre mis à la terre et un conducteur de mise à la terre). Le débranchement de chaque alimentation électrique doit être facilement accessible aux occupants du spa de nage mais installé à au moins cinq pieds du spa de nage. Des disjoncteurs de fuite à la terre (GFCI) doivent être utilisés pour se conformer à la section 680-42 du Code national de l'électricité. Un défaut à la terre est une fuite de courant de l'un des conducteurs d'alimentation vers la terre. Un GFCI est conçu pour couper automatiquement l'alimentation d'un équipement lorsqu'un défaut à la terre est détecté et son fonctionnement doit être testé fréquemment avant utilisation.

L'alimentation électrique 50 A non protégée par GFCI doit être un circuit de dérivation individuel 120/240 V, 50 A, 4 fils, avec mise à la terre (cuivre n° 6 AWG avec mise à la terre en cuivre n° 10 AWG minimum).

L'alimentation électrique protégée par DDFT 50 A doit être un circuit de dérivation individuel 120/240 V, 50 A, 4 fils, avec terre (cuivre n° 6 AWG avec mise à la terre en cuivre n° 10 AWG minimum). L'alimentation électrique protégée par DDFT de 30 A doit être un circuit de dérivation individuel 120/240 V, 30 A, 4 fils, avec terre (cuivre n° 8 AWG avec mise à la terre en cuivre n° 10 AWG minimum).

Acheminez l'alimentation électrique vers le spa de nage, en découpant une ouverture appropriée soit à travers l'armoire inférieure ou latérale, jusqu'à la boîte de jonction située à l'intérieur du spa, derrière le panneau d'accès à l'armoire de jupe « B » (voir Glossaire de la terminologie du spa de nage). Reportez-vous au schéma de câblage à l'intérieur de la boîte de jonction du spa de nage pour connaître les connexions électriques appropriées aux bornes. Les spas MP Swim sont équipés en usine d'un disjoncteur GFCI 50A préinstallé pour alimenter le système de propulsion. L'alimentation électrique 50 A non protégée par GFCI doit être connectée aux bornes appropriées dans la boîte de jonction du spa de nage qui alimentent le GFCI interne 50 A et le système de propulsion. L'alimentation électrique protégée par GFCI de 50 A doit être connectée aux bornes appropriées dans la boîte de jonction du spa de nage qui alimentent le système de commande du spa côté spa. L'alimentation électrique protégée par GFCI de 30 A doit être connectée aux bornes appropriées dans la boîte de jonction du spa de nage qui alimentent le système de commande du spa côté nage. Chacune doit être une alimentation électrique « individuelle – dédiée ». Le terme « individuel – dédié » signifie que chaque circuit de dérivation électrique du spa de nage n'est utilisé pour aucune autre charge électrique (c'est-à-dire l'éclairage de la terrasse, les appareils électroménagers, les circuits du garage, etc.). Si le spa de nage n'est pas connecté à un circuit de dérivation dédié à chaque individu, une surcharge peut entraîner un « déclenchement intempêtif » qui nécessitera le réarmement du disjoncteur du panneau électrique de la maison.

202301

# EXIGENCES ÉLECTRIQUES

CONFIGURATION 8 - 240V, 50A SERVICE, 240V, 50A GFCI SERVICE, & 30A GFCI SERVICE

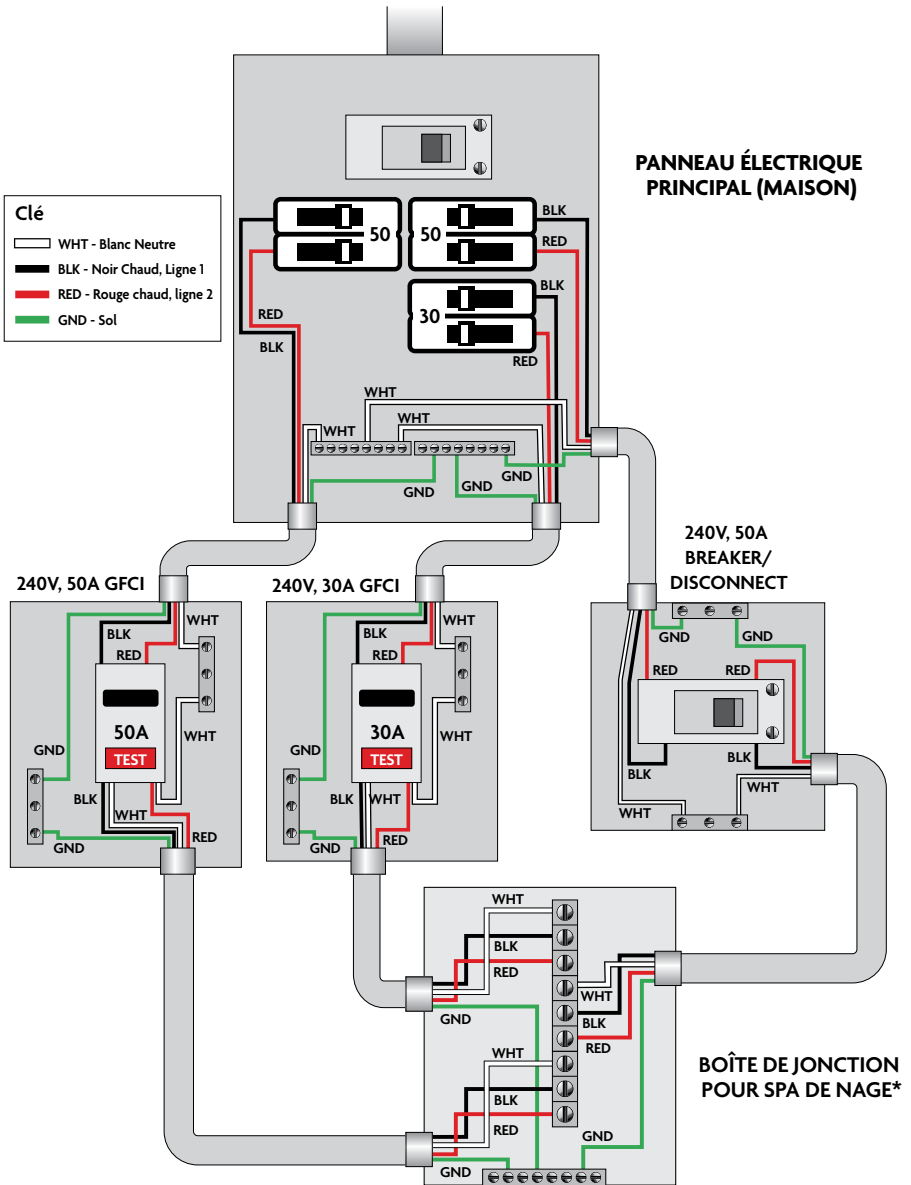

\*Référez-vous au schéma de câblage à l'intérieur de la boîte de jonction du spa de nage pour connaître la connexion électrique appropriée aux bornes. La boîte de jonction du spa de nage est située à l'intérieur du spa, derrière le GFCI installé en usine. Retirez le panneau d'accès de la jupe « B » pour accéder à la boîte de jonction du spa de nage (voir Glossaire de la terminologie du spa de nage).

▶ REGARDEZ LES VIDÉOS DE DÉMONSTRATION: [masterspas.com/video-tutorials](http://masterspas.com/video-tutorials)

## ÉTAPES DE CONFIGURATION

1. Mettre le bain dans sa dernière position permettant d'accéder à l'équipement et ses composants. Master Spas recommande d'avoir un accès d'au moins 1 mètre (3 pi) autour du bain pour accéder. Cela offre un espace suffisant pour l'entretien et l'entretien réguliers.
2. Retirez les panneaux de jupe « A » et « B » pour accéder aux connexions électriques à l'intérieur du bain à remous pour la natation. La boîte de jonction (bain à remous pour la natation MP seulement), le (s) système (s) de commande du bain et la majorité de l'équipement de celui-ci sont accessibles en supprimant les panneaux d'accès « A » et « B ». Voir le panneau d'accès à l'équipement dans le glossaire sur les bains à remous pour la natation pour le diagramme.
3. Assurez-vous que tous les raccords de pompes et du chauffeur sont sécurisés. Chaque pompe comporte 2 raccords et le chauffage 2 raccords. Un bain à remous pour la natation récemment livré peut avoir des raccords desserrés dus au transport. Vérifier que toutes les vannes de coupe sont ouvertes, en position levée. Les vannes de coupe peuvent se fermer pendant le transport du bain.
4. Remplir le bain à remous jusqu'à la ligne du niveau d'eau minimum située sur le boîtier du bain près de la zone du filtre ou au moins 2,54 cm (1 po) au-dessus des filtres ou de l'ouverture du boîtier du filtre. Nous vous recommandons de remplir le bain par la zone du filtre afin de réduire les blocages d'air dans le filtre et la pompe de chauffage. Lors du remplissage ou de l'ajout d'eau, ne dépassez pas l'indication de niveau de remplissage maximal sur l'étiquette du niveau d'eau. Sur le modèle de bain à remous pour la natation Momentum avec un diviseur acrylique clair, il est recommandé que le côté pour la natation soit rempli d'abord, puis l'autre côté par la suite. Lors du drainage du bain, videz toujours le côté du bain à remous avant de drainer le côté pour la natation.



*Vanne de coupe et  
raccord de pompe*

**REMARQUE:** Lorsque la température est inférieure au point de congélation, il faut faire preuve de prudence lors de l'installation d'un bain et de son remplissage d'eau. Comme il faut du temps pour que l'eau remplisse le bain à remous et atteigne le niveau d'eau minimal approprié, l'eau qui pénètre dans les différentes conduites et équipements de plomberie peut commencer à geler lors de l'apparition du froid et de l'hiver. Cela pourrait entraîner le grippage des pompes jusqu'à ce qu'elles soient dégelées ou d'autres dommages potentiellement plus graves dus au gel se produisant sur l'équipement et les conduites de plomberie.

5. Allumez l'alimentation au bain à remous pour la natation. Si votre bain à remous pour la natation est équipé de deux alimentations électriques, assurez-vous qu'elles sont toutes les deux allumées. Le bain natation passera par son mode d'amorçage. Cela dure environ 5 minutes. Le but du mode d'amorçage est d'aider à s'assurer que les pompes à jet ont été amorcées avec de l'eau et sont prêtes à fonctionner. Il peut être nécessaire dans certains cas de saigner l'air des pompes à jet dans votre bain à remous pour la natation. Si, après le mode d'amorçage, les pompes du bain fonctionnent mais ne déplacent pas l'eau, la pompe peut avoir une poche d'air.

En raison de la nature du débit d'eau et des pompes d'hydrothérapie, veuillez noter qu'une poche d'air verrouillant les pompes peut se produire. Master Spas la natation des mesures pour réduire cette possibilité, mais cette condition peut toujours se produire, surtout après le remplissage d'un bain à remous pour la natation. Ce service n'est pas couvert par la garantie et des frais de service peuvent s'appliquer. Voir la page suivante pour obtenir des instructions sur la façon de soulager une poche d'air.

6. Assurez-vous que les jets réglables de votre bain sont ouverts en tournant la face du jet. La plupart des jets de votre bain sont réglables et amovibles en tournant la face du jet.

## INSTALLATION INITIAL DU BAIN À REMOUS POUR LA NATATION

- Il peut être nécessaire de purger l'air de la ou des pompes de votre bain à remous pour la natation si, après le démarrage, vos pompes s'allument et s'éteignent, mais que vous n'avez pas d'écoulement d'eau des jets de votre bain.

En raison de la nature du débit d'eau et des pompes d'hydrothérapie, veuillez noter qu'une poche d'air verrouillant les pompes peut se produire. Master Spas a pris des mesures pour réduire cette possibilité, mais cette condition peut toujours se produire, surtout après le remplissage d'un bain à remous pour la natation. Ce service n'est pas couvert par la garantie et des frais de service peuvent.

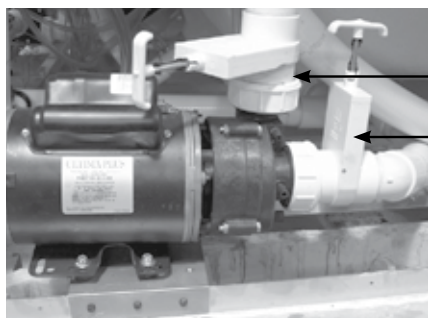

Poche d'air

Pour éliminer une poche d'air, desserrer le raccord de la pompe sur la décharge de la pompe. Le sens de rotation du raccord de pompe est indiqué par une flèche comme sur l'image ci-dessous. L'eau doit s'écouler du raccord une fois l'air évacué. Serrer le raccord et vérifiez que la pompe fonctionne correctement. Répétez cette procédure si nécessaire.

- Réglez la composition chimique de l'eau conformément aux instructions fournies dans la section entretien de l'eau.
- \*L'eau de votre bain à remous pour la natation chauffera environ 0,5 degré Celsius par heure (1 degré Fahrenheit) avec le couvercle placé sécurisé sur le bain. Cela varie en fonction de la taille du bain et des conditions ambiantes.
- Mettez les pieds dans les eaux apaisantes de votre bain à remous pour la natation Master Spas!  
**Détendez-vous et profitez-en.**



REGARDEZ LES VIDÉOS  
DE DÉMONSTRATION:

[masterspas.com/video-tutorials](https://masterspas.com/video-tutorials)

# COMMANDES DU SPA DE NAGE: ICÔNE SPA TOUCH

## L'ÉCRAN PRINCIPAL

EN 17125



# COMMANDES DU SPA DE NAGE: ICÔNE SPA TOUCH

## L'ÉCRAN PRINCIPAL

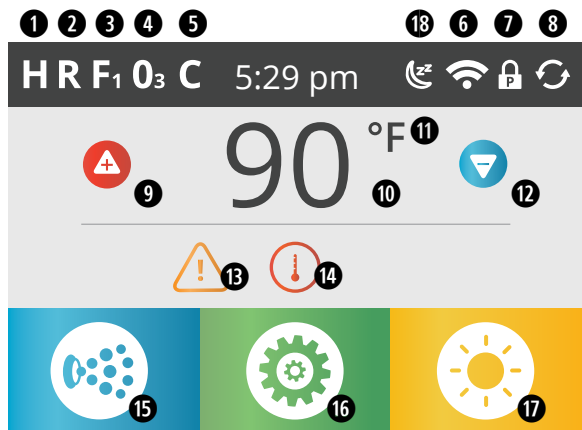

### STATU T DU BAIN À REMOUS POUR LA NATATION

Des informations importantes sur le fonctionnement du bain à remous se retrouvent sur l'écran principal. Vous pouvez accéder à diverses fonctionnalités et menus principaux à partir de cet écran. La température réelle de l'eau peut être vue et la température de consigne peut être ajustée. L'heure de la journée, l'état de l'ozone et du cycle du filtre est visible, ainsi que d'autres messages et alertes. La plage de température sélectionnée est indiquée dans le coin supérieur gauche. L'icône de contrôle de l'équipement du bain dans le coin inférieur gauche s'affichera si une pompe est en marche. Une icône de verrouillage est visible si le panneau ou les paramètres sont verrouillés.

### SPÉCIFICATIONS DE L'ICÔNE

- |   |   |
|---|---|
| ① H = Plage de température élevée               | ⑩ Température de l'eau actuelle             |
| ② R = Mode Prêt                                 | ⑪ Échelle de température (F/C)              |
| ③ F1 = Cycle de filtrage 1 en cours d'exécution | ⑫ Définis la température vers le bas        |
| ④ O <sub>3</sub> = Ozone en cours d'exécution   | ⑬ Indicateur de message en attente          |
| ⑤ C = Cycle de nettoyage                        | ⑭ Indicateur de chaleur                     |
| ⑥ Indicateur Wi-Fi                              | ⑮ Icône de contrôle de l'équipement du bain |
| ⑦ Icône de l'indicateur de verrouillage         | ⑯ Icône des paramètres                      |
| ⑧ Inverser l'écran                              | ⑰ Icône lumineuse = Allume/éteint           |
| ⑨ Régler l'augmentation de la température       | ⑱ Mode veille instantanée (si équipé)       |



**REMARQUE:** Après 30 minutes, l'écran passera automatiquement en mode veille, ce qui désactivera l'affichage. C'est un fonctionnement normal. Touchez n'importe où sur l'écran pour réveiller le panneau de commande.

# COMMANDES DU SPA DE NAGE: ICÔNE SPA TOUCH



## L'ÉCRAN PRINCIPAL

### SPÉCIFICATIONS DE L'ICÔNE

1. **H** = Plage de température élevée **L** = Plage de température basse
2. **R** = Mode prêt **R<sup>2</sup>** = Mode prêt et repos **M** = Mode repos
3. **F1** = Mode Filtre1 **F2** = Mode Filtre2 **F1 & F2** = Mode Filtre1 et Filtre2
4. **O<sub>3</sub>** = Ozone est fonctionnement. Si vous ne voyez pas l'icône, cela signifie que l'ozone est désactivé.
5. **C** = Le cycle de nettoyage est en cours d'exécution. Si vous ne voyez pas l'icône, cela signifie que le cycle de nettoyage est désactivé.
6. **Wi-Fi** = Icône Wi-Fi indique simplement que le module Wi-Fi optionnel est connecté au système du bain à remous. Il n'indique pas la force du signal.
7. **Icône de verrouillage**: Lorsqu'il est affiché, indique que le panneau est en mode verrouillé.

Il y a 2 icônes de verrouillage qui peuvent être affichées sur la barre de titre de la plupart des écrans. Une icône de cadenas avec un 'S'  signifie qu'un verrou de paramètres a été appliqué. Il est affiché sur les écrans affectés par le verrouillage des paramètres. Et un icône de cadenas avec un « P »  signifie que le panneau a été verrouillé. Si les paramètres et le panneau sont verrouillés, seul le verrouillage du panneau s'affichera, car il annule uniquement les paramètres restreints. Lorsque le panneau est verrouillé, l'écran du menu Paramètres affiche uniquement les éléments non affectés par ce verrouillage (Informations système et Écrans de verrouillage).

Pour déverrouiller ou verrouiller un paramètre ou un verrouillage de panneau, appuyez sur l'icône correspondante verrouillée puis appuyez et maintenez le mot « Verrouiller » dans la barre de titre pendant plus de 5 secondes jusqu'à ce que le texte et changement d'icône à l'état opposé.

8.  = Inverser (ou retourner) l'écran
9.  = Définir la température plus haute: Ajustez la température de réglage plus haute.
10. **Température actuelle de l'eau**: Affichages de la température actuelle de l'eau.
11. **Échelle de température**: Indique si la température est en **°F = Fahrenheit** ou **°C = Celsius**.
12.  = Définis la diminution de la température. Ajuste le réglage de la température plus basse.
13. **Indicateur de message en attente**. L'indicateur de message en attente affiche l'une des icônes suivantes:



= Erreur critique (Bain à remous ne peut pas fonctionner tant qu'il n'est pas arrangé)



= Erreur normale ou Avertissement



= Message de rappel



= Message d'information

Appuyez sur l'indicateur pour accéder à un écran de message qui affiche le message.

Certains messages incluent le texte « Demande de service », car il nécessite un technicien de service pour résoudre le problème. Si le panneau est verrouillé et qu'une alerte de message apparaît, vous serez redirigé vers l'écran UNLOCK avant de pouvoir effacer le message.







En appuyant sur l'icône Erreur/Avertissement/Rappel/Infos sur l'écran du message, vous accédez à l'écran Informations système pour permettre le dépannage par téléphone ou pour permettre à un technicien de service sur le terrain de mieux comprendre ce qui se passe. En quittant l'écran Informations système, vous revenez à l'écran des messages dans cette situation.

14.  = Indicateur de chaleur. Indique le processus de chauffage et quand le chauffage du bain est allumé.

# COMMANDES DU SPA DE NAGE: ICÔNE SPA TOUCH

## L'ÉCRAN PRINCIPAL

### SPÉCIFICATIONS DE L'ICÔNE

15.  =  **Icône de contrôle de l'équipement du bain.** Affiche un écran où les jets du bain ou d'autres équipements peuvent être contrôlés. Lorsque vous êtes sur l'écran de l'équipement du bain, vous pouvez appuyer une fois sur un bouton Jets pour une vitesse basse et, le cas échéant, appuyer à nouveau dessus pour une vitesse élevée.
16.  **Icône de paramètre:**  =  **Les paramètres sont actifs**  =  **Les paramètres sont inactifs**  
Vous amène à l'écran du menu Paramètres, où les fonctionnalités spécifiques disponibles qui peuvent être ajustées par le panneau de contrôle peuvent être modifiées
17.  =  **La lumière est allumée ON**  =  **La lumière est éteinte OFF**  =  **La lumière est désactivée**
18.  =  **Icône de mode veille instantanée** Il s'agit de forcer l'écran à se mettre en veille immédiatement par rapport à le laisser expirer après quelques minutes. Cela peut être utilisé pour aider à prévenir les éclaboussures et de l'eau sur l'écran pour provoquer une entrée indésirable sur l'écran tactile (si équipé).

### NAVIGATION

La navigation dans toute la structure du menu se fait en touchant l'écran.

Les sélections d'écrans indiquées ci-dessous peuvent être sélectionnées pour vous amener à des menus supplémentaires. Touchez l'un d'entre eux pour accéder à un autre écran avec des commandes supplémentaires.

La plupart des écrans de menu s'éteignent après un certain temps et reviennent à l'écran principal après 30 secondes d'absence d'activité.

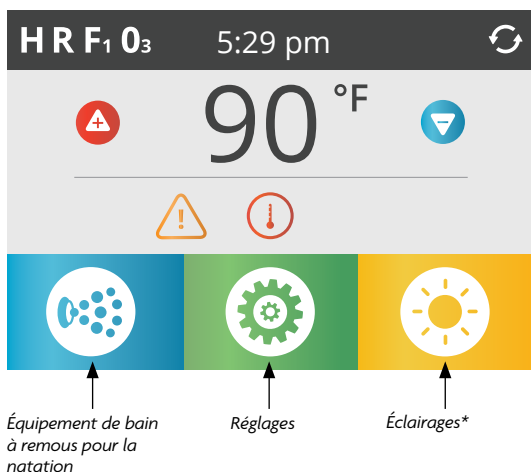

*\*Seulement si le système d'éclairage est équipé. Les options varient selon le modèle.*



# COMMANDES DU SPA DE NAGE: ICÔNE SPA TOUCH

## L'ÉCRAN PRINCIPAL

### MESSAGES

En bas de l'écran, à certains moments, un indicateur peut apparaître indiquant qu'un message est en attente. Appuyez sur cet indicateur pour accéder à l'écran d'affichage des messages. Sur cet écran, certains messages peuvent être ignorés.

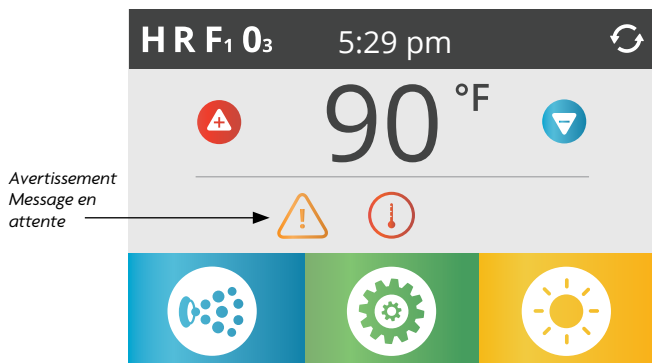

# COMMANDES DU SPA DE NAGE: ICÔNE SPA TOUCH

## LA TEMPÉRATURE RÉGLÉE ET LES LUMIÈRES

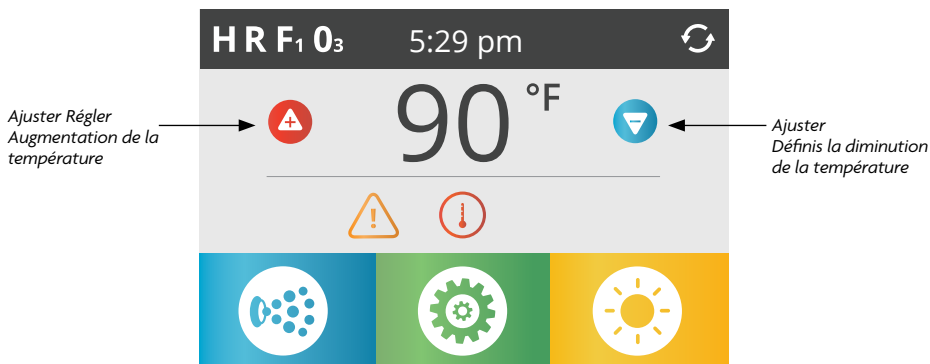

### RÉGLER LA TEMPÉRATURE

Appuyez une fois sur Haut ou Bas pour afficher la température de consigne (indiquée par un clignotant °F ou °C). Appuyez à nouveau sur Haut ou Bas pour modifier la température de réglage. La température de consigne change immédiatement.

Si vous devez alterner entre la plage de température élevée et la plage de basse température, vous devez accéder à l'écran des paramètres.

### PRESSEZ ET MAINTENEZ

Si vous appuyez sur Up ou Down et maintenez-le enfoncé, la température continuera à changer jusqu'à ce que vous arrêtiez d'appuyer ou jusqu'à ce que les limites de plage de température soient atteintes.

### LUMIÈRES

L'icône des lumières  allume ou éteint les lumières (si présentes) à l'intérieur de votre bain. Si votre bain est équipé d'un système d'éclairage DEL, allumez et éteignez les lumières à plusieurs reprises en quelques secondes pour faire défiler les combinaisons de couleurs disponibles.

# COMMANDES DU SPA DE NAGE: ICÔNE SPA TOUCH

## L'ÉCRAN DU BAIN

### TOUS LES ÉQUIPEMENTS D'ACCÈS

L'icône de l'équipement du bain  vous amène à son écran, qui affiche tous les équipements disponibles\* à contrôler. L'affichage affiche des icônes liées à l'équipement installé sur un modèle de bain particulier, de sorte que cet écran peut changer en fonction de l'installation.

Les boutons d'icône sont utilisés pour sélectionner et contrôler des appareils individuels.

Certains appareils, comme les pompes, peuvent avoir plus d'un état de marche (ON), de sorte que l'icône changera pour refléter l'état de l'équipement. Vous trouverez ci-dessous quelques exemples d'indicateurs de pompe à 2 vitesses.



Jets Off



Jets bas



Jets élevés

Si le bain dispose d'une pompe de circulation, une icône de pompe de circulation apparaîtra pour indiquer son activité, mais en dehors du mode d'amorçage, la pompe de circulation ne peut pas être contrôlée directement.



Pompe de circulation

*S'il en est équipé, il n'est contrôlable qu'en mode amorçage lors de la mise sous tension initiale.*

*\*Une exception : La lumière principale du bain à remous n'est pas affichée sur son écran; il n'est montré que (et contrôlé) sur l'écran principal.*

# COMMANDES DU SPA DE NAGE: ICÔNE SPA TOUCH

## BOUTONS COMMUNS

### INCRÉMENT/DÉCRÉMENTATION DES VALEURS

Si un bouton Haut ou Bas est affiché et enfoncé lors d'une page d'édition, et qu'une valeur a été sélectionnée (mise en surbrillance), la valeur peut être augmentée en appuyant sur la flèche Haut ou diminuée en appuyant sur la flèche bas.

### INVERSÉ

Apparaîtra en haut à droite sur tous les écrans.

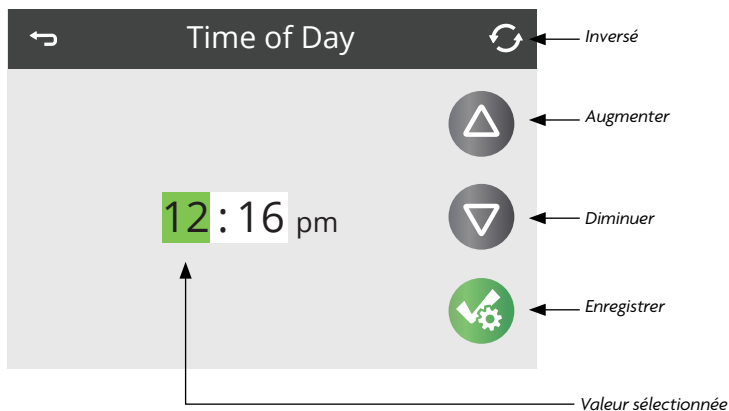

# COMMANDES DU SPA DE NAGE: ICÔNE SPA TOUCH

## BOUTONS COMMUNS

### ÉCRANS DE SORTIE

Le bouton Retour se trouve sur tous les écrans, à l'exception de l'écran principal, de l'écran du mode d'amorçage et de l'écran d'affichage des messages.

Lorsque vous voyez uniquement ce bouton, ou ce bouton plus un bouton d'enregistrement inactif, cela signifie Précédent ou Quitter. Il apparaît sur les écrans d'édition avant que vous n'ayez modifié une valeur, ainsi que sur tous les autres écrans.

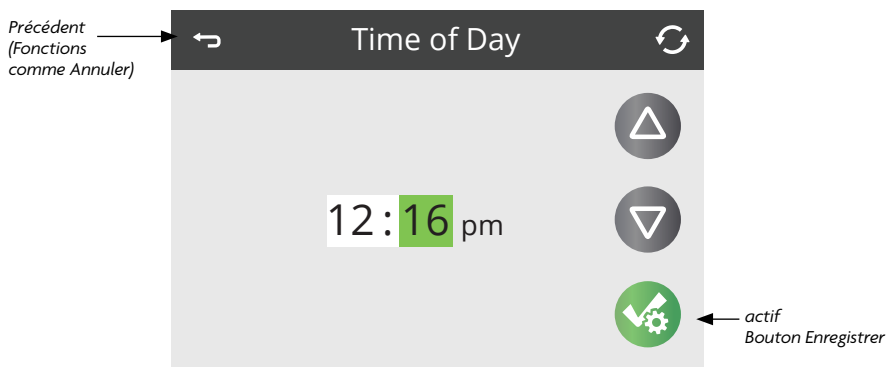
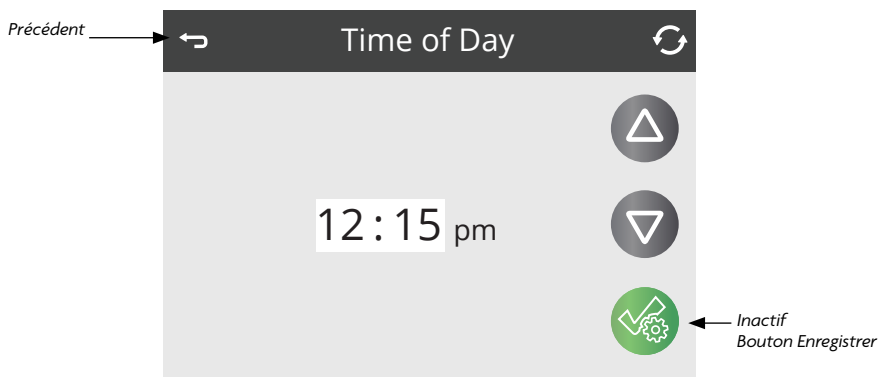

Lorsque vous voyez à la fois le bouton Précédent et un bouton Enregistrer actif, le bouton Enregistrer enregistre et transforme la sélection verte en blanc, tandis que le bouton Précédent annule. Si l'écran expire en raison de l'absence d'activité, il agira comme Annuler.

# COMMANDES DU SPA DE NAGE: ICÔNE SPA TOUCH

## BOUTONS COMMUNS

### PAGE DROITE/GAUCHE

S'il y a une flèche droite en bas de l'écran, elle vous amène à la page suivante.

S'il y a une flèche gauche en bas de l'écran, elle vous amène à la page précédente.

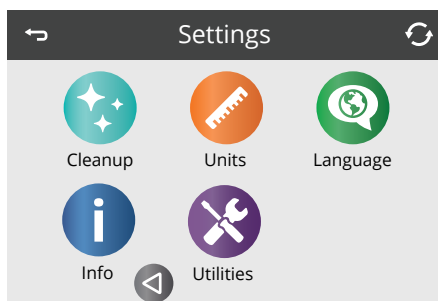
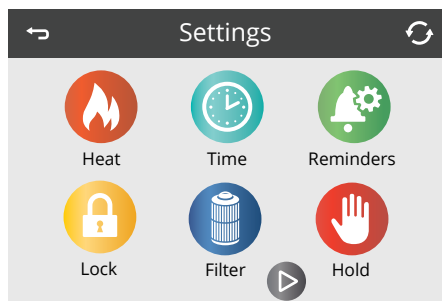

### PAGE HAUTE/SUIVANTE

Si un bouton Haut ou Bas est affiché et enfoncé sur une page avec une liste de texte, la liste peut être défilée une page à la fois.

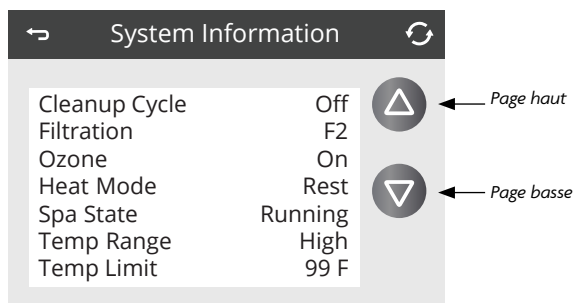

# COMMANDES DU SPA DE NAGE: ICÔNE SPA TOUCH

## LA TEMPÉRATURE DES PARAMÈTRES

### PROGRAMMATION, ETC.

L'icône Paramètres  vous amène à l'écran Paramètres, où tous les comportements de programmation et autres bains à remous sont contrôlés.

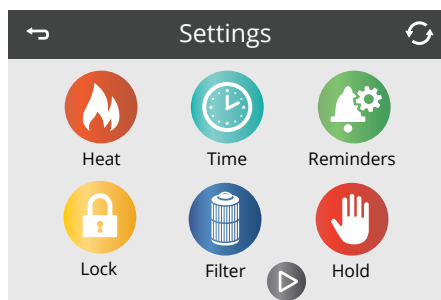

Chaque icône de l'écran Paramètres vous amène à un écran différent, où un ou plusieurs paramètres peuvent être affichés ou modifiés.

### MENU CHALEUR

L'icône Chaleur  dans l'écran Paramètres vous amène à un écran où vous pouvez contrôler le mode Chaleur et la plage de température.

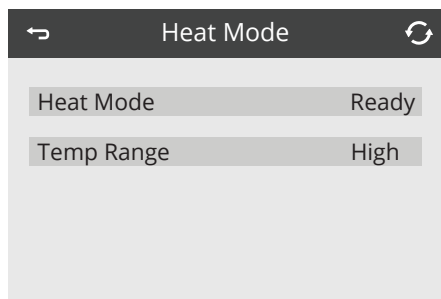

### PLAGES DE TEMPÉRATURE (ÉLEVÉES OU BASSES)

Ce système intègre deux réglages de plage de température avec des températures de consigne indépendantes. La plage spécifique peut être sélectionnée sur l'écran Paramètres et est visible sur l'écran principal dans le coin supérieur gauche de l'écran. Ces plages peuvent être utilisées pour diverses raisons, une utilisation courante étant un paramètre « prêt à l'emploi » par rapport à un paramètre « vacances ». Chaque plage maintient sa propre température de consigne telle que programmée par l'utilisateur. De cette façon, lorsqu'une gamme est choisie, le bain chauffera à la température définie associée à cette gamme. Vérifiez la température de l'eau définie et envisagez de l'abaisser pour les moments où le bain ne sera généralement pas utilisé.

La température de l'eau de natation/exercice, dans une plage de température élevée, peut être réglée entre 80 °F (27 °C) et 99 °F (37 °C). Pour les modèles Trainer 19 et Momentum, la plage haute température séparée du spa à eau peut être réglée entre 80 °F (27 °C) et 104 °F (40 °C). La plage basse peut être réglée entre 50 °F (10 °C) et 99 °F (37 °C). La protection contre le gel est active dans les deux plages. Considérez que la plage de température confortable pendant l'utilisation peut être inférieure à la température maximale sécuritaire.

# COMMANDES DU SPA DE NAGE: ICÔNE SPA TOUCH

## LA TEMPÉRATURE DES PARAMÈTRES

### MODE CHALEUR – PRÊT VS REPOS

Pour que le bain chauffe, une pompe doit faire circuler l'eau dans le chauffe-eau. La pompe qui exécute cette fonction est connue sous le nom de « pompe chauffeuse ». La pompe de chauffage peut être une pompe à 2 vitesses (pompe 1) ou une pompe de circulation.

#### MODE PRÊT

Si la pompe de chauffage est une pompe à 2 vitesses, la pompe 1 Mode prêt fera circuler l'eau périodiquement, en utilisant la pompe 1 à basse vitesse, afin de maintenir une température de l'eau constante, la chaleur au besoin, et rafraîchir l'affichage de la température. C'est ce qu'on appelle le « échantillonnage ».

#### MODE REPOS

Si le bain n'est pas utilisé pendant une période prolongée, ce mode ne permettra de chauffer que pendant les cycles de filtre programmés. Étant donné que l'échantillonnage n'a pas lieu, l'affichage de la température peut ne pas afficher une température actuelle tant que la pompe chauffeuse n'a pas été en marche pendant une minute ou deux. Ceci est vu à l'écran comme: \_ \_ \_ \_ °F \_ \_ \_ \_ °C. L'utilisation du mode Repos n'est pas recommandée dans les températures inférieures au point de congélation.

#### MODE PRÊT AU REPOS

Prêt en mode repos s'affiche à l'écran si le bain à remous est en mode repos et que vous appuyez sur le bouton Jets 1. Lorsque la pompe de chauffage s'est mise en marche automatiquement (par exemple pour le chauffage), vous pouvez alterner entre une vitesse basse et élevée, mais vous ne pouvez pas éteindre la pompe de chauffage. Après 1 heure, le système reviendra en mode repos. Ce mode peut également être réinitialisé en sélectionnant le mode de chaleur.

### SURVEILLANCE INTELLIGENTE DE LA TEMPÉRATURE M8

Par défaut, l'icône M8  est définie sur ON/Actif. M8 affecte le comportement de fonctionnement du bain pour les systèmes de pompes sans circulation qui utilisent la pompe thérapeutique 1 (Jets 1) à basse vitesse pour surveiller sa température de l'eau, le chauffage et le filtrage.

Si votre bain dispose d'un système de pompe de circulation dédié tel que Quietflo ou Mast3rPur, ces comportements ne s'appliquent pas.

Alors que ON/Actif et le système de bain sont réglés sur le mode Chauffage prêt, M8 peut modifier activement les intervalles de sondage de température de l'eau à basse vitesse de la pompe 1 toutes les 30 minutes pour devenir moins fréquent, jusqu'à 2 heures entre les points de vote, si la température de l'eau du bain reste très stable.

L'écran affichera: \_ \_ \_ \_ °F \_ \_ \_ \_ °C chaque fois que l'intervalle d'interrogation s'étend au-delà de 30 minutes. Cela indique que le bain ne sait pas quelle est la température exacte de l'eau. Pour voir la température actuelle de l'eau, activez la pompe 1 afin que le système puisse vérifier la température.

S'il est réglé sur OFF/Inactif et que le système du bain est réglé sur le Mode chauffage prêt, le système de contrôle du bain n'interrogera que pour vérifier la température actuelle de l'eau de celui-ci toutes les 30 minutes.



ON/Actif



OFF/Inactif



# COMMANDES DU SPA DE NAGE: ICÔNE SPA TOUCH

## REMP LISSEZ-LE!

### PRÉPARATION ET REMPLISSAGE

Remplissez le bain à son niveau de fonctionnement correct, en suivant les instructions de la section Configuration initiale du bain dans la section Instructions d'installation.

#### MODE D'AMORÇAGE – M019\*

Après la séquence de démarrage initiale, le contrôle passe en mode d'amorçage et affiche un écran du mode d'amorçage. Seuls les icônes de pompe apparaissent sur l'écran du mode d'amorçage. Pendant le mode d'amorçage, le chauffage est désactivé pour permettre au processus d'amorçage d'être terminé sans possibilité de mettre le chauffage sous tension dans des conditions de faible débit ou sans débit. Rien ne s'allume automatiquement, mais la ou les pompes peuvent être mises sous tension en sélectionnant les boutons « Jet ». Si le bain dispose d'une pompe de circulation, elle peut être allumée et éteinte en appuyant sur le bouton « Circ » pendant le mode d'amorçage.

#### AMORÇAGE DES POMPES

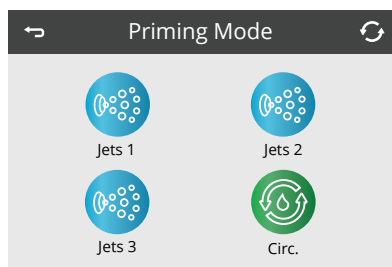

Dès que l'écran du mode d'amorçage apparaît sur le panneau, sélectionnez le bouton « Jets 1 » une fois pour démarrer la pompe 1 à basse vitesse (le cas échéant), puis à nouveau pour passer à haute vitesse. Si la pompe fonctionne, mais qu'il n'y a pas de débit d'eau après 10 secondes de fonctionnement, éteignez la pompe pour une période de 5 à 10 secondes, puis remettez-la en marche pendant 5 à 10 secondes. Répétez jusqu'à ce que l'eau commence à couler, cela signifie que la pompe est amorcée. Sélectionnez également les autres pompes pour les allumer et effectuer ce processus d'amorçage si nécessaire. Si les pompes n'ont pas amorcé après

4-5 minutes, et l'eau ne coule pas des jets dans le bain, ne laissez pas les pompes tourner sans pression. Éteignez le bain, puis revenez et répétez le processus.

**REMARQUE:** Éteindre et rallumer les commandes lancera une nouvelle session d'amorçage de la pompe. Ne le faites pas plus de 5 fois. Si la ou les pompes ne sont pas amorcées, coupez l'alimentation du bain et consultez les instructions pour prendre soin d'un trou d'air dans la section Configuration initiale du bain.

**IMPORTANT:** Une pompe ne doit pas être autorisée à fonctionner en continu sans amorçage pendant plus de 2 minutes. En aucun cas, une pompe ne doit fonctionner sans amorçage au-delà de la fin du mode d'amorçage de 4 à 5 minutes. Cela peut causer des dommages à la pompe et amener le système à mettre sous tension le chauffeur et à passer dans un état de surchauffe.

#### SORTIE DU MODE D'AMORÇAGE

Le système entrera automatiquement dans le chauffage et le filtrage normaux à la fin du mode d'amorçage, qui dure 4 à 5 minutes. Vous pouvez quitter manuellement le mode d'amorçage en appuyant sur le bouton « Retour » sur l'écran du mode d'amorçage. Notez que si vous ne quittez pas manuellement le mode d'amorçage comme décrit ci-dessus, le mode d'amorçage se terminera après 4-5 minutes. Assurez-vous que la ou les pompes ont été amorcées à ce moment-là. Une fois que le système a quitté le mode d'amorçage, le panneau supérieur affichera momentanément la température définie, mais l'écran n'affichera pas encore la température de l'eau, comme indiqué ci-dessous. Le système nécessite que l'eau circule environ 1 minute en traversant le chauffeur pour déterminer la température de l'eau et l'afficher. Le panneau affichera les éléments suivants jusqu'à ce qu'il soit en mesure d'obtenir une lecture de température: \_ \_ \_ \_ °F \_ \_ \_ \_ °C

\*M0XX est un code de message Consultez Journal des messages dans la section Utilitaires.

# COMMANDES DU SPA DE NAGE: ICÔNE SPA TOUCH

## COMPORTEMENT DU BAIN À REMOUS POUR LA NATATION

### POMPES

Sur l'écran du bain, sélectionnez une fois un bouton « Jets » pour allumer ou éteindre la pompe et pour passer de la vitesse basse à la vitesse élevée si vous en êtes équipé. Si elle est laissée en marche, la pompe s'éteindra après une période de temps d'arrêt (15 minutes à haute vitesse).

### SYSTÈMES SANS CIRCULATION

Pour surveiller la température actuelle de l'eau, le système activera automatiquement la pompe 1 au réglage à basse vitesse au besoin. Si le bain est en mode Ready, La pompe 1 bas peut activer pendant au moins 1 minute toutes les 30 minutes pour surveiller la température de l'eau du bain (connu sous le nom d'échantillonnage) et commence à chauffer si la température de l'eau a chuté en dessous de la température définie. Si la température de l'eau reste constante sur de longues périodes et ne diminue pas, la technologie M8 de votre bain adaptera activement ces intervalles d'échantillonnage pour qu'ils soient moins fréquents. Si les conditions de température de l'eau sont très stables, M8 augmentera progressivement le temps entre les intervalles, jusqu'à 2 heures. Si la température de l'eau commence à baisser de manière significative, le système vérifiera la température de l'eau (échantillonnage) plus fréquemment, rétablissant l'intervalle toutes les 30 minutes. Il réinitialisera également les intervalles à 30 minutes chaque fois que l'utilisateur interagit avec le système (comme l'activation de l'équipement, le changement des modes de chauffage et la modification de la température de réglage).

La pompe 1 fonctionne automatiquement, au réglage à basse vitesse, lorsqu'une autre pompe est allumée (si présente) afin que le système puisse surveiller la température de l'eau du bain.

Lorsque la basse vitesse de la pompe 1 s'allume automatiquement pour échantillonner la température, le chauffage ou les cycles de filtre, elle ne peut pas être éteinte au niveau du panneau de commande. Cependant, le réglage à grande vitesse de la pompe peut être activé.

### MODES POMPE DE CIRCULATION

Si le système est équipé d'une pompe de circulation, il sera configuré pour fonctionner de deux manières différentes en fonction du logiciel du système de contrôle. Le mode de la pompe de circulation ne peut pas être modifié.

1. La plupart des pompes de circulation fonctionnent en continu (24 heures), à l'exception de l'arrêt pendant 30 minutes à la fois lorsque la température de l'eau atteint 1,5 °C (3 °F) au-dessus de la température réglée (plus susceptible de se produire dans les climats chauds ou si la température réglée est abaissée/réglée en dessous de la température actuelle de l'eau). C'est le mode typique pour la plupart des bains avec une pompe de circulation dédiée.
2. Une pompe de circulation programmable s'allume lorsque le système vérifie la température (interrogation), pendant les cycles de filtration, pendant les conditions de gel ou lorsqu'une autre pompe est en marche.

### FILTRATION ET OZONE

Sur les systèmes sans circulation, La pompe 1 bas et le générateur d'ozone fonctionnera pendant la filtration.

Sur les systèmes de circulation, l'ozone circule généralement avec la pompe de circulation.

Le système est programmé en usine avec un cycle de filtre qui fonctionnera le soir (en supposant que l'heure de la journée est correctement réglée) lorsque les tarifs énergétiques sont souvent plus bas. Le temps et la durée du filtre sont programmables. Un deuxième cycle de filtrage peut être activé selon les besoins.

Au début de chaque cycle de filtre, les pompes fonctionneront brièvement pour purger sa plomberie afin de maintenir une bonne qualité de l'eau.

Voir la section Réglage de la filtration dans Contrôles du bain pour plus de renseignements.

# COMMANDES DU SPA DE NAGE: ICÔNE SPA TOUCH

---

## COMPORTEMENT DU BAIN À REMOUS POUR LA NATATION

### PROTECTION CONTRE LE GEL

Si les capteurs de température à l'intérieur du chauffeur détectent une température suffisamment basse, la ou les pompes s'activent automatiquement pour assurer une protection contre le gel. Les pompes fonctionneront en continu ou périodiquement selon les conditions.

### CYCLE DE NETTOYAGE (FACULTATIF)

Lorsqu'une pompe est mise en marche par une pression sur un bouton, un cycle de nettoyage commence 30 minutes après l'arrêt ou l'expiration de la pompe. La pompe à chaleur/filtre et le générateur d'ozone fonctionneront pendant 30 minutes ou plus, selon le système. Si la pompe dispose d'une pompe de circulation 24 heures sur 24 qui fonctionne comme pompe à chaleur et à filtre, le cycle de nettoyage ne s'appliquera pas, car la pompe de circulation 24 heures fournit une filtration constante. Sur certains systèmes, vous pouvez modifier ce paramètre. Consultez la section Cycle de nettoyage dans Paramètres supplémentaires.

# COMMANDES DU SPA DE NAGE: ICÔNE SPA TOUCH

## HEURE DE LA JOURNÉE

### RÉGLEZ L'HEURE DE LA JOURNÉE

Assurez-vous de définir l'heure de la journée, il est important de déterminer les temps de filtration et d'autres caractéristiques d'arrière-plan.

L'icône d'heure  sur l'écran Paramètres vous amène à un écran où vous contrôlez l'heure de la journée. Sur l'écran Heure de la journée, utilisez les boutons Haut et Bas pour apporter des modifications au champ vert en surbrillance. Vous pouvez alterner entre les heures et les minutes pour apporter des modifications en touchant les chiffres à l'écran. Lorsque vous avez terminé, enregistrez et le champ vert deviendra blanc.

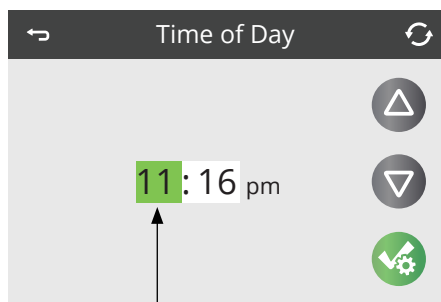

*La surbrillance verte indique un champ actif à modifier*

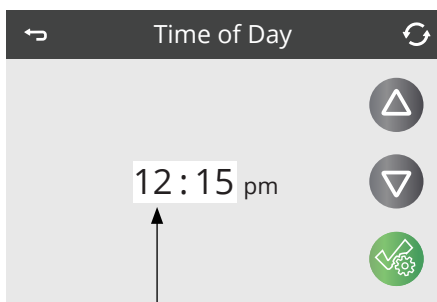

*Le champ devient blanc lors de l'enregistrement*

Si aucune heure de la journée n'est définie dans la mémoire, un écran d'information apparaîtra. Si vous le quittez, une icône d'information apparaîtra au bas de l'écran principal, jusqu'à ce que l'heure de la journée ait été définie.

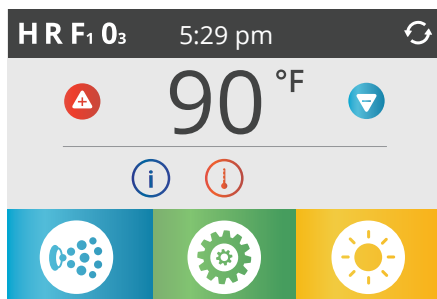
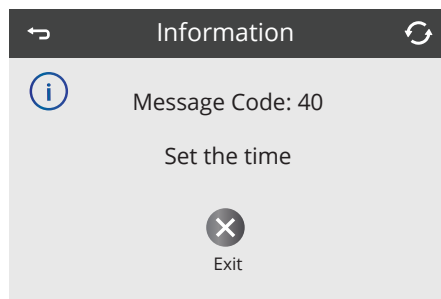

# COMMANDES DU SPA DE NAGE: ICÔNE SPA TOUCH

## RÉGLAGE DE LA FILTRATION

### FILTRATION PRINCIPALE

En utilisant des réglages similaires à ceux de l'écran de l'heure de la journée sur la page précédente, les cycles de filtre sont définis à l'aide d'une heure de début et d'une heure de fin. Chaque réglage peut être ajusté par incréments de 15 minutes. Le panneau calcule la durée et l'affiche automatiquement.

L'icône d'heure  sur l'écran Paramètres vous amène à un écran où vous contrôlez les cycles de filtrage.

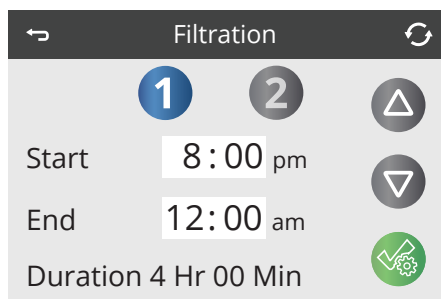

### CYCLE DU FILTRE 2 – FILTRATION OPTIONNELLE

Le cycle de filtrage 2 est désactivé par défaut sur la plupart des systèmes. Appuyez sur « 1 » pour afficher le filtre 1. Appuyez sur « 2 » pour afficher le filtre 2. Appuyez à nouveau sur « 2 » pour activer (ON) ou désactiver (OFF) le filtre 2.

Lorsque le cycle de filtre 2 est activé, il peut être ajusté de la même manière que le cycle de filtre 1.

Il est possible de chevaucher le cycle de filtre 1 et le cycle de filtre 2, ce qui raccourcira la filtration globale de la quantité de chevauchement.

Affichage du filtre 1 lorsque le filtre 2 est désactivé :

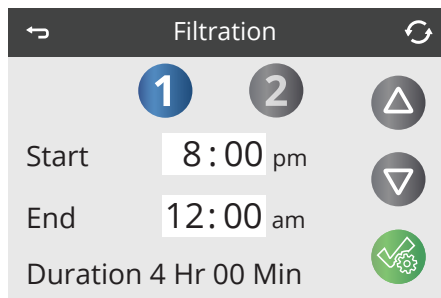

Affichage du filtre 2 lorsqu'il est activé et sélectionné :

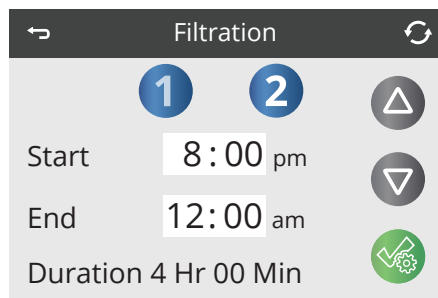

# COMMANDES DU SPA DE NAGE: ICÔNE SPA TOUCH

---

## RÉGLAGE DE LA FILTRATION

### CYCLES DE PURGE

Afin de maintenir les conditions sanitaires, ainsi que de protéger contre le gel, toutes les pompes purgeront l'eau de leur plomberie respective en fonctionnant brièvement au début de chaque cycle de filtration. Il est préférable que tous les jets soient laissés dans leur position ouverte et que les déviateurs d'eau dans leurs positions centrées lorsque le bain à remous est utilisé afin que tous les jets aient un débit d'eau pendant les cycles de purge.

Si la durée du cycle de filtrage 1 est définie sur 24 heures, l'activation du cycle de filtre 2 lancera une purge lorsque le cycle de filtre 2 est programmé pour commencer.

### LA SIGNIFICATION DES CYCLES DE FILTRE

1. La pompe à chaleur fonctionne toujours pendant le cycle de filtration\*
2. En mode repos, le chauffage ne se produit que pendant le cycle de filtration
3. Les purges se produisent au début de chaque cycle de filtration

\* Par exemple, si votre bain à remous est configuré pour une circulation 24 heures sur 24, sauf pour l'arrêt lorsque la température de l'eau est de 3 °F/1,3 °C au-dessus de la température réglée, cet arrêt ne se produit pas pendant les cycles de filtration.

# COMMANDES DU SPA DE NAGE: ICÔNE SPA TOUCH

## RESTRICTION DU FONCTIONNEMENT

Le contrôle peut être restreint pour éviter une utilisation indésirable ou des ajustements de température.

Le verrouillage du panneau empêche l'utilisation du panneau de commande, mais toutes les fonctions automatiques sont toujours actives.

Le verrouillage des paramètres permet d'utiliser les jets et d'autres fonctionnalités, mais la température de réglage et les autres paramètres programmés ne peuvent pas être ajustés. Le verrouillage des paramètres permet d'accéder à une sélection réduite d'éléments de menu. Il s'agit notamment des cycles de filtre, de l'inversion, des informations et des messages. Ils peuvent être vus, mais pas modifiés ou modifiés.

### Paramètres déverrouillés et panneau déverrouillé

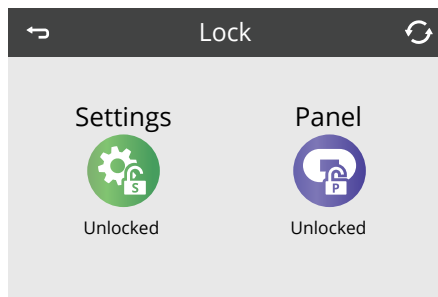
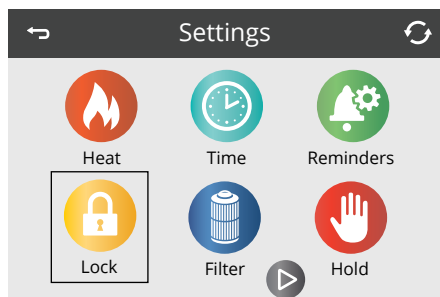

## VERROUILLAGE ET DÉVERROUILLAGE

### Paramètres déverrouillés et panneau verrouillé

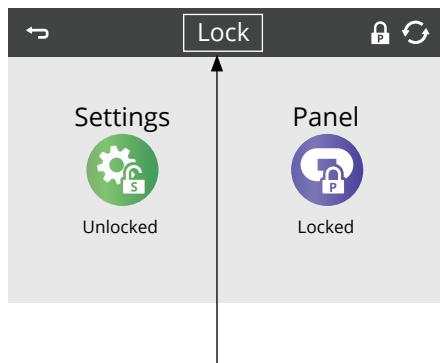

Après avoir touché l'icône Paramètres ou Panneau, appuyez ici pendant 5 secondes pour verrouiller ou déverrouiller.

Les mêmes étapes sont utilisées pour verrouiller et déverrouiller le panneau ou les paramètres.

#### POUR VERROUILLER:

1. Sélectionnez l'icône Paramètres (si elle indique « Déverrouillé ») ou l'icône du panneau (si elle indique « Déverrouillé »)
2. Appuyez sur le mot « Verrouiller » et maintenez-le enfoncé dans la barre de titre pendant au moins 5 secondes

#### POUR DÉVERROUILLER:

1. Sélectionnez l'icône Paramètres (si elle indique « Déverrouillé ») ou l'icône du panneau (si elle indique « Verrouillé »)
2. Appuyez sur le mot « Verrouiller » et maintenez-le enfoncé dans la barre de titre pendant au moins 5 secondes

avec 'S' = Verrouillage des paramètres

avec 'P' = Verrouillage du panneau

# COMMANDES DU SPA DE NAGE: ICÔNE SPA TOUCH

## PARAMÈTRES SUPPLÉMENTAIRES

### ATTENTE –M037\*

L'icône Attente  sur l'écran Paramètres place le bain en mode Attente et affiche l'écran Maintien du système.

Le mode Attente est utilisé pour désactiver l'équipement du bain pendant les fonctions de service telles que le nettoyage ou le remplacement du filtre. Le mode d'attente durera 1 heure, sauf si le mode est quitté manuellement. Si le service de bain nécessite plus d'une heure, il peut être préférable de simplement couper l'alimentation du bain.

Appuyez sur Retour pour quitter le mode Attente.



*\*M0XX est un code de message. Des codes comme celui-ci seront visibles dans le journal des messages.*



# COMMANDES DU SPA DE NAGE: ICÔNE SPA TOUCH

## L'ÉCRAN UTILITAIRES

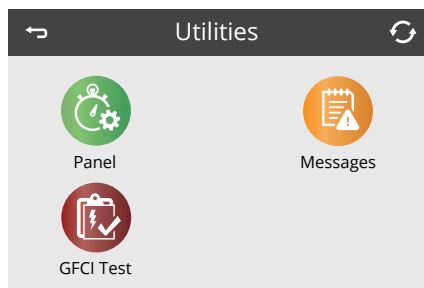

### UTILITAIRES

L'icône Utilitaires  dans l'écran Paramètres vous amène à l'écran Utilitaires. L'écran Utilitaires peut contenir les éléments suivants :

### PANNEAU

Vous permet de définir l'heure à laquelle l'écran se met en veille après tant de minutes d'inactivité. Par exemple, vous pouvez configurer l'écran de votre panneau de commande pour qu'il s'éteigne 10 minutes après avoir touché l'écran pour la dernière fois.

### JOURNAL DES MESSAGES

Le journal des messages est un enregistrement des 24 dernières erreurs ou messages qui peuvent être examinés par un technicien de service. Utilisez les boutons Up (Haut) et Down (Bas) afin de voir chaque message. Lorsque le mode d'amorçage s'affiche dans le journal des messages, il ne s'agit pas d'une erreur. Il est plutôt utilisé pour suivre les redémarrages du bain.

**TEST GFCI** (fonctionnalité non disponible sur tous les systèmes)

Le test GFCI n'apparaîtra pas à l'écran si la fonctionnalité n'est pas disponible. Cet écran permet de tester manuellement le GFCI à partir du panneau de commande du bain (voir plus dans Utilitaires – Fonction de test GFCI).

# COMMANDES DU SPA DE NAGE: ICÔNE SPA TOUCH

## PARAMÈTRES SUPPLÉMENTAIRES

### UNITÉS

L'icône Unités  sur l'écran Paramètres vous amène à l'écran des Unités.

Appuyez sur « Affichage température » pour changer la température entre Fahrenheit et Celsius.

Appuyez sur « Affichage de l'heure » pour changer l'horloge entre 12 heures et 24 heures.

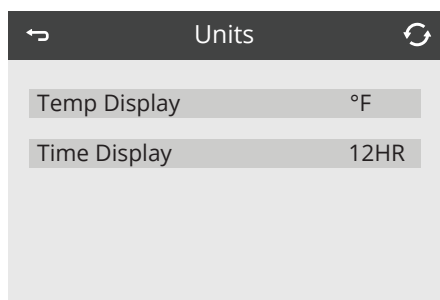

### RAPPELS

L'icône Rappel  sur l'écran Paramètres vous amène à l'écran des Rappels.

Les rappels sont des rappels d'entretien de routine préprogrammés qui apparaissent sur l'écran principal  à différents intervalles et vous aideront à prendre soin de votre bain.

Appuyez sur « Rappels » pour les activer (ON) (qui s'affiche comme Oui) ou OFF (Affiche comme Non). Cela permettra à des rappels tels que « Nettoyer les filtres » d'apparaître. Pour voir la liste complète des messages de rappel, reportez-vous à la section « Messages de rappel » à la fin de la section Commandes du bain.

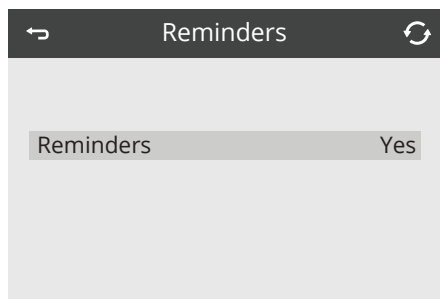

# COMMANDES DU SPA DE NAGE: ICÔNE SPA TOUCH

## PARAMÈTRES SUPPLÉMENTAIRES

### CYCLE DE NETTOYAGE

La durée du cycle de nettoyage n'est pas toujours activée, elle peut donc ne pas apparaître. Lorsqu'il est disponible, réglez la durée de fonctionnement de la pompe à chaleur/filtre après chaque utilisation. 0-4 heures sont disponibles. Le réglage sur 0,0 heure empêche l'exécution des cycles de nettoyage.

L'icône Nettoyage  sur l'écran Paramètres vous amène à l'écran du Cycle de nettoyage.

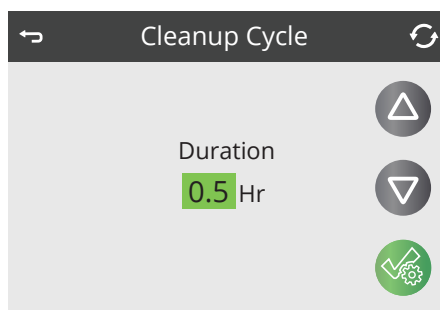

**REMARQUE:** Les cycles de nettoyage ne s'appliquent pas aux systèmes configurés pour le mode pompe de circulation 24 heures sur 24, car la pompe de circulation fonctionne comme la pompe à chaleur et la pompe de filtration pour fournir une filtration constante.

### LANGUE

L'icône Language  sur l'écran Paramètres vous amène à l'écran des Langues.

Changez la langue affichée sur le panneau en appuyant sur les touches fléchées. La surbrillance gris clair indique la langue dans laquelle vous le modifiez.

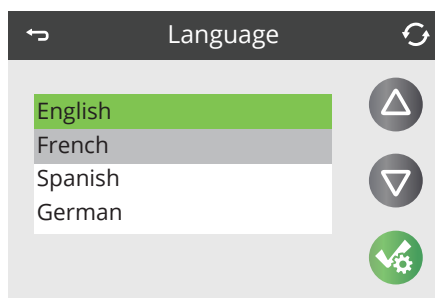
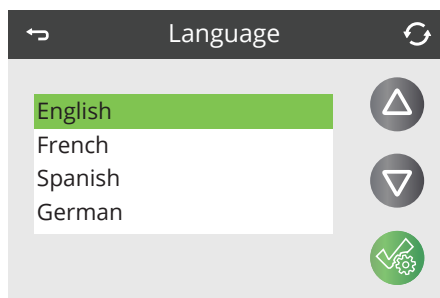

# COMMANDES DU SPA DE NAGE: ICÔNE SPA TOUCH

## POUR LES COMPTES À PAYER

### INFORMATIONS SYSTÈME

L'icône d'informations  sur l'écran Paramètres vous amène à l'écran Informations système, qui affiche divers paramètres et identification du système.

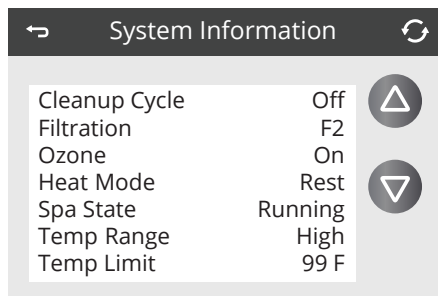

### MODÈLE DE SYSTÈME

Affiche le numéro de modèle du système.

### VERSION DU PANNEAU

Affiche un certain nombre de logiciels dans le panneau de commande supérieur.

### ID LOGICIEL (SSID)

Affiche le numéro d'ID du logiciel pour le système.

### CONFIGURATION SIGNATURE

Affiche la somme de contrôle du fichier de configuration système.

### CONFIGURATION ACTUELLE

Affiche le numéro d'installation de la configuration actuellement sélectionné.

### RÉGLAGES COMMUTATEUR DIP

Affiche un nombre qui représente les positions de commutateur DIP de S1 sur la carte de circuit imprimé principale.

### TENSION DU CHAUFFEUR (fonctionnalité non utilisée sur les systèmes classés CE)

Affiche la tension de fonctionnement configurée pour l'appareil de chauffage.

### PUISSANCE DU CHAUFFAGE TELLE QUE CONFIGURÉE DANS LE LOGICIEL (systèmes CE uniquement)

Affiche une puissance nominale en kilowatts de chauffage telle que programmée dans le logiciel du système de contrôle (1-3 ou 3-6).

### TYPE CHAUFFEUR

Affiche un numéro d'identification de type de chauffage.

# COMMANDES DU SPA DE NAGE: ICÔNE SPA TOUCH

## UTILITAIRES – FONCTION DE TEST GFCI

Le disjoncteur de fuite à la terre (GFCI) ou le détecteur de courant résiduel (RCD) est un dispositif de sécurité important et est un équipement nécessaire sur une installation de bain.



### FORCER LE TEST DE DÉCLENCHEMENT GFCI (Amérique du Nord uniquement)

Si vous touchez l'icône de test GFCI sur l'écran Utilitaires, vous accédez à l'écran de test GFCI. Cette fonctionnalité n'est pas disponible sur tous les systèmes. L'icône GFCI Test ne s'affiche que si le système est compatible avec cette fonctionnalité. Certains systèmes enregistrés UL ne disposent pas de la fonction de test GFCI.

L'installateur peut utiliser le test de déclenchement GFCI pour confirmer le bon fonctionnement du GFCI.

Le GFCI devrait se déclencher en quelques secondes et le bain devrait s'arrêter. Si ce n'est pas le cas, coupez l'alimentation et vérifiez manuellement qu'un disjoncteur GFCI est installé et que le circuit et le bain sont correctement câblés. Vérifiez la fonction du GFCI avec son propre bouton de test. Rétablissez l'alimentation du bain et répétez le test de déclenchement GFCI.

Une fois que le GFCI est déclenché par le test (ce qui provoque l'arrêt du bain de l'alimentation), réinitialisez le disjoncteur GFCI pour le rallumer. Vous pouvez vérifier la réussite d'un test en accédant à l'écran ci-dessus. « Réussi » doit apparaître après que la ligne de réinitialisation est sélectionnée sur l'écran GFCI.

### PRODUIT CE

Les systèmes enregistrés CE n'ont pas de caractéristique de test RCD en raison de la nature du service électrique. L'utilisateur final doit être formé à la façon de tester et de réinitialiser correctement le DMC.

# COMMANDES DU SPA DE NAGE: ICÔNE SPA TOUCH

## MESSAGES GÉNÉRAUX

### MESSAGES

La plupart des messages et des alertes apparaîtront au bas de l'écran principal. Plusieurs alertes et messages peuvent être affichés dans une séquence.

#### LA TEMPÉRATURE DE L'EAU EST INCONNUE

La température sera affichée une fois que la pompe a été en marche pendant 1 minute.

— — — — °F      — — — — °C



#### CONDITION DE CONGÉLATION POSSIBLE

Une condition de gel potentielle a été détectée ou l'interrupteur de congélation auxiliaire s'est fermé. Tous les dispositifs d'eau sont activés. Dans certains cas, les pompes peuvent s'allumer et s'éteindre et le chauffeur peut fonctionner pendant le cycle de protection contre le gel. Il s'agit d'un message opérationnel et non d'une indication d'erreur.

#### L'EAU EST TROP CHAUDE – M029\*

Le système a détecté une température de l'eau du bain de 110 °F (43,3 °C) ou plus, et les fonctions du bain sont hors fonction. Le système se réinitialisera automatiquement lorsque la température de l'eau du bain est inférieure à 42,2 °C (108 °F). Vérifier le fonctionnement prolongé de la pompe (c.-à-d. durées de cycle du filtre ou utilisation prolongée de la pompe du bain au-delà de 15 minutes) et des températures ambiantes chaudes.

\*M0XX est un code de message. Des codes comme celui-ci seront visibles dans le journal des messages.

# COMMANDES DU SPA DE NAGE: ICÔNE SPA TOUCH

## CHAUFFEUR - MESSAGES CONNEXES

### LE DÉBIT D'EAU EST FAIBLE – M016\*\*

Il se peut qu'il n'y ait pas assez d'eau dans le chauffeurr pour transporter la chaleur loin de l'élément chauffant. Le démarrage de l'appareil de chauffage recommencera après environ 1 min. Voir « Vérifications liées au débit » ci-dessous.

### LE DÉBIT D'EAU A ÉCHOUÉ – M017\*\*

Plusieurs pertes de débit de chauffage se sont produites dans les 24 heures, ce qui indique une faible perte confirmée de débit ou une perte complète. Le débit de l'eau au chauffeurr est insuffisant pour transporter la chaleur loin de l'élément chauffant. Le chauffage a de ce fait été désactivé. Voir « Vérifications liées au débit » ci-dessous. Une fois le problème résolu, réinitialisez le message\*.

### LE CHAUFFEUR PEUT ÊTRE SEC\* – M028\*\*

Chauffeur à sec possible, pas assez d'eau dans le chauffeurr ou s'écoulant au chauffeurr pour le démarrer. Le bain est fermé pendant 15 minutes, mais va réessayer (jusqu'à 3 fois). Réinitialiser ce message\* pour réinitialiser le démarrage du chauffeurr. Voir « Vérifications liées au débit » ci-dessous.

### LE CHAUFFEUR EST SEC\* – M027\*\*

Des erreurs consécutives de chauffeurr qui peut être sec se sont produites et il y a un problème vérifié. Il y a une restriction de débit, pas de débit ou une poche d'air dans le système empêchant un débit d'eau approprié pour le fonctionnement du chauffeurr. Le bain est fermé. Une fois le problème résolu, vous devez réinitialiser le message\* pour réinitialiser et redémarrer le chauffeurr. Voir « Vérifications liées au débit » ci-dessous.



### LE CHAUFFEUR EST TROP CHAUD \* – M030\*\*

L'un des capteurs de température d'eau a détecté 47,8 °C (118 °F) dans le chauffeurr et le bain est fermé. Appuyez réinitialiser le message lorsque l'eau est inférieure à 42,2 °C (108 °F). Voir « Vérifications liées au débit » ci-dessous.

## CONTRÔLES LIÉS AU DÉBIT

Vérifiez les filtres pour un blocage possible. Essayez de nettoyer ou de remplacer les filtres (surtout si bain est équipé d'une pompe de circulation 24 heures).

Vérifiez le faible niveau d'eau, les restrictions de débit d'aspiration (c.-à-d. les feuilles ou les débris tirés contre les raccords d'aspiration dans le fond de la coque du bain), les soupapes fermées, trop de jets fermés et la pompe d'amorçage/pompe avec trou d'air (voir la Configuration initiale du bain pour obtenir des instructions sur le déverrouillage de la pompe).

Sur certains systèmes, même lorsque le bain est fermé par une condition d'erreur, certains équipements peuvent parfois s'allumer pour continuer à surveiller la température ou si une protection contre le gel est nécessaire.

\* Certains messages peuvent être réinitialisés à partir du panneau. Les messages qui peuvent être réinitialisés apparaîtront avec une icône Effacer au bas de l'écran de message. Appuyez sur l'icône Effacer pour réinitialiser le système.

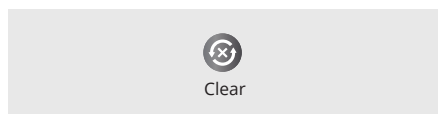

\*\* M0XX est un code de message Des codes comme celui-ci seront visibles dans le journal des messages.

# COMMANDES DU SPA DE NAGE: ICÔNE SPA TOUCH

## MESSAGES LIÉS AU CAPTEUR

### LES CAPTEURS NE SONT PAS SYNCHRONISÉS – M015\*\*

Les capteurs de température PEUVENT être désynchronisés de 1 °C (3 °F). Contactez votre concessionnaire Master Spas ou votre organisme de service si ce message ne disparaît pas en quelques minutes.

### LES CAPTEURS NE SONT PAS SYNCHRONISÉS – APPEL DE SERVICE\* – M026\*\*

Les capteurs de température SONT désynchronisés. Le défaut ci-dessus a été établi pendant au moins 1 heure. Contactez votre concessionnaire Master Spas ou votre service.

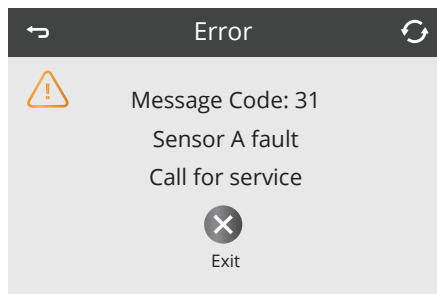

### DÉFAUT DU CAPTEUR A, DÉFAUT DU CAPTEUR B – CAPTEUR A: M031\*\*, CAPTEUR B: M032\*\*

Un capteur de température ou un circuit de capteur a échoué. Contactez votre concessionnaire Master Spas ou votre service.

## MESSAGES DIVERS

### ERREUR DE COMMUNICATION

Le panneau de configuration ne reçoit pas de communication du système. Contactez votre concessionnaire Master Spas ou votre service.

### LOGICIEL DE TEST INSTALLÉ

Le système de contrôle fonctionne avec l'essai logiciel. Contactez votre concessionnaire Master Spas ou votre service.

\* Certains messages peuvent être réinitialisés à partir du panneau. Les messages qui peuvent être réinitialisés apparaîtront avec une icône Effacer au bas de l'écran de message. Appuyez sur l'icône Effacer pour réinitialiser le message.

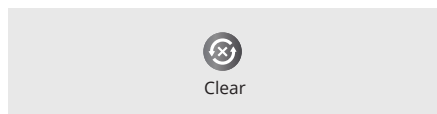

\*\* M0XX est un code de message. Des codes comme celui-ci seront visibles dans le journal des messages.



# COMMANDES DU SPA DE NAGE: ICÔNE SPA TOUCH

## MESSAGES LIÉS AU SYSTÈME

### DÉFAILLANCE DE LA MÉMOIRE DU PROGRAMME\* – M022\*\*

Au moment de la mise sous tension, le système a échoué au test de somme de contrôle du programme. Cela indique un problème avec le micrologiciel (programme d'opération). Contactez votre concessionnaire Master Spas ou votre service.

### LES PARAMÈTRES ONT ÉTÉ RÉINITIALISÉS (ERREUR DE MÉMOIRE PERSISTANTE)\* – M021\*\*

Contactez votre concessionnaire Master Spas ou votre organisme de service si ce message apparaît pour plus d'une minute lors du démarrage.

### L'HORLOGE EST DÉFECTUEUSE\* – M020\*\*

Contactez votre concessionnaire Master Spas ou votre service.

### ERREUR DE CONFIGURATION (BAIN À REMOUS POUR LA NATATION NE DÉMARRE PAS)

Contactez votre concessionnaire Master Spas ou votre service.

### LE TEST GFCI A ÉCHOUÉ (LE SYSTÈME N'A PAS PU TESTER LE GFCI) – M036\*\*

(Amérique du Nord uniquement) Peut indiquer une installation dangereuse. Contactez votre concessionnaire Master Spas ou votre organisme de service et votre électricien. Un remplacement GFCI nécessitera un électricien.

### UNE POMPE PEUT ÊTRE BLOQUÉE – M034\*\*

L'eau peut être surchauffée. DÉCONNECTEZ L'ALIMENTATION du bain N'ENTREZ PAS DANS L'EAU. Contactez votre concessionnaire Master Spas ou votre service.

### DÉFAUT DE CHALEUR – M035\*\*

Une pompe semble avoir été bloquée lors de la dernière mise sous tension du bain ÉTEIGNEZ le bain. N'ENTREZ PAS DANS L'EAU. Contactez votre concessionnaire Master Spas ou votre service.

\* Certains messages peuvent être réinitialisés à partir du panneau. Les messages qui peuvent être réinitialisés apparaîtront avec une icône Effacer au bas de l'écran de message. Appuyez sur l'icône Effacer pour réinitialiser le message.



Clear

\*\* M0XX est un code de message Des codes comme celui-ci seront visibles dans le journal des messages.

# COMMANDES DU SPA DE NAGE: ICÔNE SPA TOUCH

---

## MESSAGE DE RAPPEL

### MESSAGES DE RAPPEL DE L'ENTRETIEN DE ROUTINE

Les messages de rappel peuvent être désactivés à l'aide de l'écran Rappels.

Les rappels sont des rappels d'entretien de routine préprogrammés qui apparaissent sur l'écran principal  à différents intervalles et vous aideront à prendre soin de votre bain. Certains messages peuvent ne pas s'appliquer en fonction de l'équipement réel dans le bain.

#### VÉRIFICATION DU PH

Peut apparaître selon un horaire régulier, c'est-à-dire tous les 7 jours. Vérifiez le pH avec une trousse de test et ajustez le pH avec les produits chimiques appropriés.

#### VÉRIFICATION DU DÉSINFECTANT

Peut apparaître selon un horaire régulier, c'est-à-dire tous les 7 jours. Vérifiez le niveau de désinfectant et d'autres produits chimiques de l'eau avec une trousse de test et ajustez-les avec les produits chimiques appropriés.

#### NETTOYEZ LE FILTRE

Peut apparaître selon un horaire régulier, c'est-à-dire tous les 30 jours.

#### TESTER LE GFCI (OU RCD)

Peut apparaître selon un horaire régulier, c'est-à-dire tous les 30 jours.

Le GFCI ou RCD est un dispositif de sécurité important et doit être testé régulièrement pour vérifier sa fiabilité.

Chaque utilisateur doit être formé pour tester et réinitialiser en toute sécurité le GFCI ou le RCD associé au chaud Installation du bain.

Un GFCI ou un RCD aura un bouton TEST qui permet à un utilisateur de vérifier le bon fonctionnement.

#### CHANGER L'EAU

Peut apparaître selon un horaire régulier, c'est-à-dire tous les 180 jours. Changez régulièrement l'eau du bain pour maintenir un bon équilibre chimique et des conditions sanitaires.

Des messages supplémentaires peuvent apparaître sur des systèmes spécifiques.

Les messages de rappel sont simplement effacés et automatiquement réinitialisés pour apparaître à l'intervalle préprogrammé suivant en cliquant sur l'icône Effacer.



Clear

# COMMANDES DU SPA DE NAGE: ICÔNE SPA TOUCH

---

## MESSAGE DE RAPPEL

### NETTOYAGE DU COUVERCLE

Peut apparaître selon un horaire régulier, c'est-à-dire tous les 30 jours. Les couvercles en vinyle doivent être nettoyés et conditionnés pour une durée de vie maximale.

### TRAITER LE BOIS

Peut apparaître selon un horaire régulier, c'est-à-dire tous les 180 jours. Les plinthes en bois et les meubles doivent être nettoyés et conditionnés conformément aux instructions du fabricant pour une durée de vie maximale.

### MODIFIER LE FILTRE

Peut apparaître selon un horaire régulier, c'est-à-dire tous les 365 jours. Les filtres doivent être remplacés périodiquement pour maintenir le bon fonctionnement du bain et les conditions sanitaires. L'élément ÉcoPur® devrait être remplacé tous les 180 jours. Reportez-vous à la section Nettoyage de vos éléments filtrants dans Entretien de routine.

### CHANGER L'UV

Peut apparaître selon un horaire régulier, c'est-à-dire tous les 18 mois. Changez l'UV comme indiqué dans la Section Mast3rPur. Ceci est un message général et peut ne pas s'appliquer si le bain n'est pas équipé d'UV.

### VÉRIFIER L'OZONE

Peut apparaître selon un horaire régulier, c'est-à-dire tous les 365 jours. Vérifiez le système d'ozone conformément aux instructions dans les procédures d'entretien régulières.

Des messages supplémentaires peuvent apparaître sur des systèmes spécifiques.

Les messages de rappel sont simplement effacés et automatiquement réinitialisés pour apparaître à l'intervalle préprogrammé suivant en cliquant sur l'icône Effacer.



Clear

# CONTRÔLE DU SPA DE NAGE: SCHÉMA DE CONTRÔLE DE LA POMPE

MP FORCE & MP FORCE D

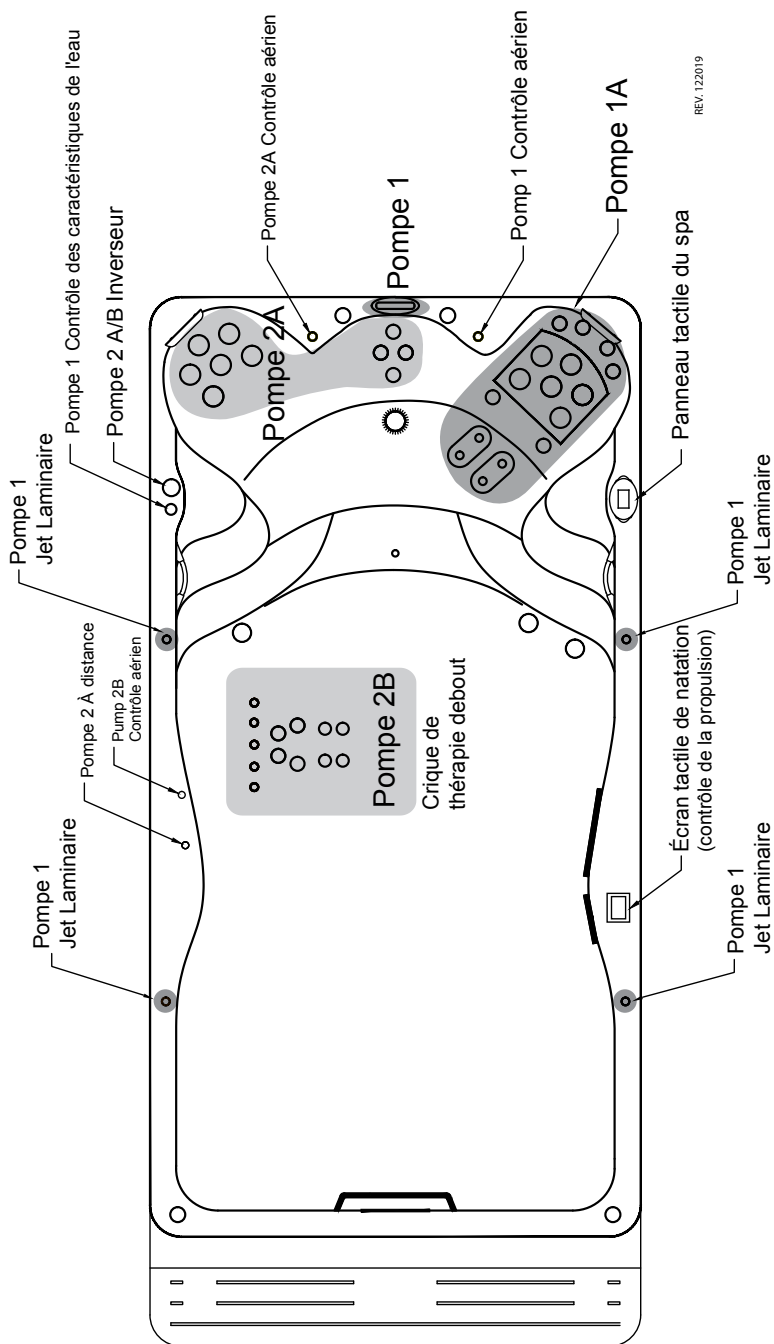

# CONTRÔLE DU SPA DE NAGE: SCHÉMA DE CONTRÔLE DE LA POMPE

MP SIGNATURE D & MP SIGNATURE D WITH WAVE XP PRO

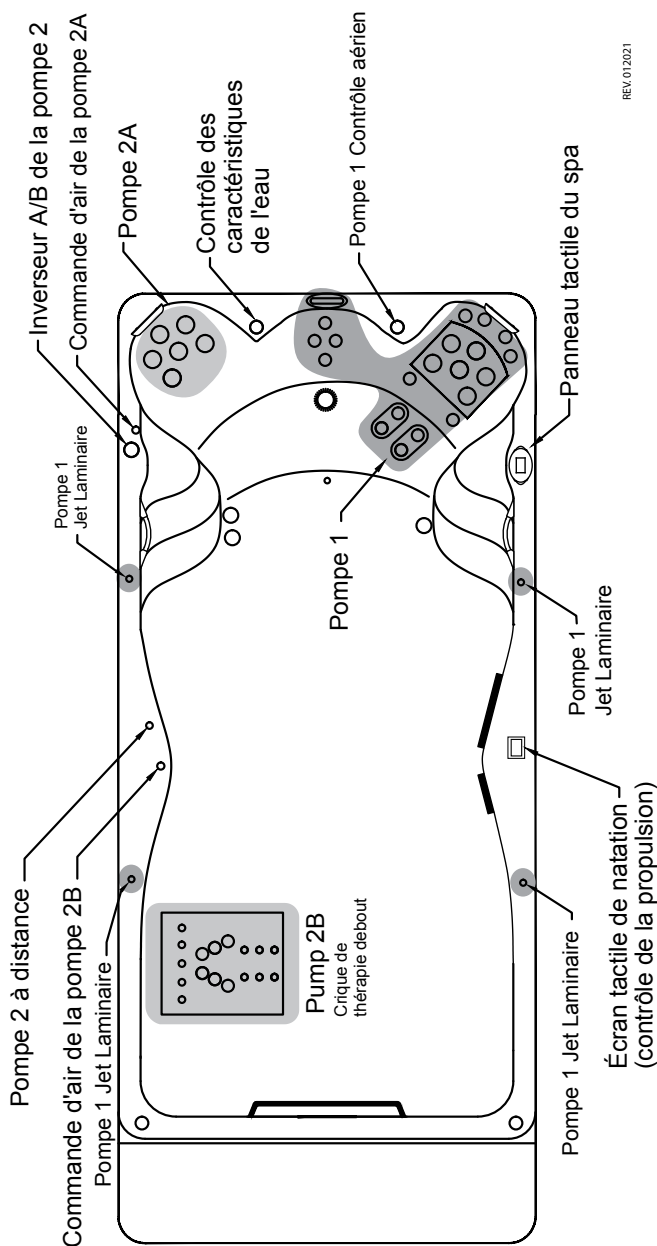

REV.01/2021

# CONTRÔLE DU SPA DE NAGE: SCHEMA DE CONTRÔLE DE LA POMPE

MP MOMENTUM & MP MOMENTUM D

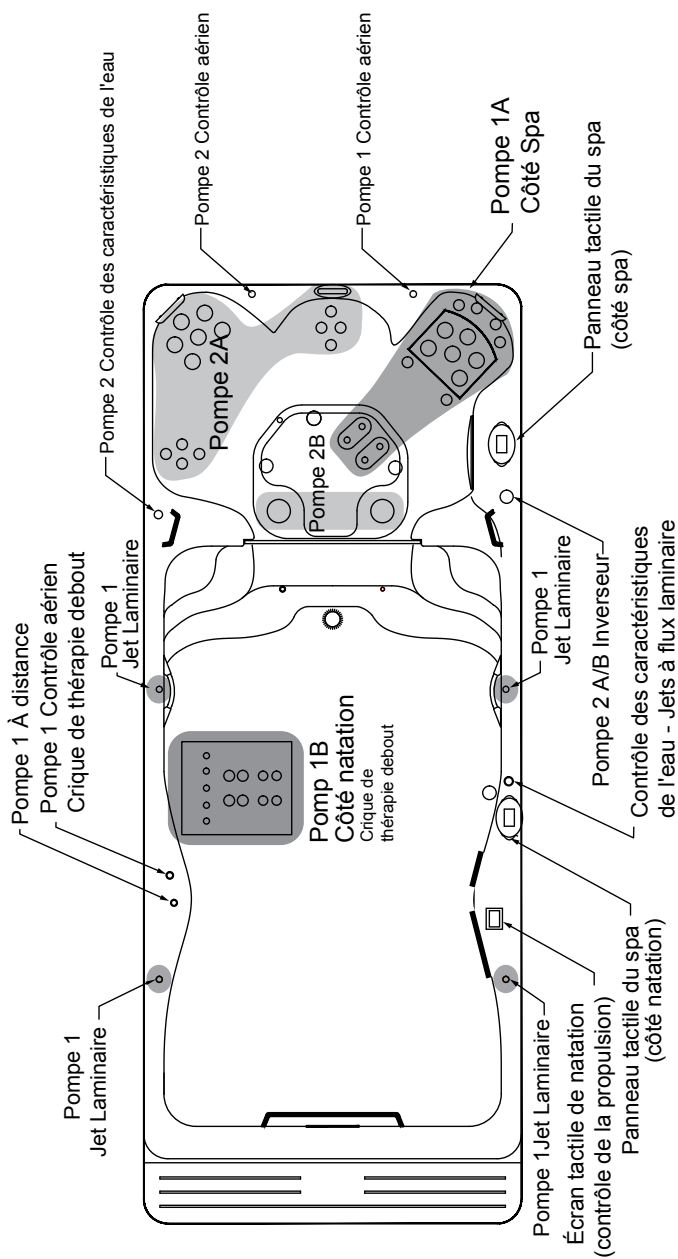

REV.1.2/2019

## COMMANDES DU SYSTÈME DE PROPULSION

---



### LE SYSTÈME DE PROPULSION

Le système de propulsion unique entraîné par courroie fournit le débit d'eau le plus constant pour nager et faire de l'exercice. Ce système de propulsion est contrôlé par le système révolutionnaire Swim Number™.

Le panneau de commande de propulsion facile à utiliser vous permet non seulement de contrôler la vitesse du débit d'eau, mais également de choisir parmi des entraînements intelligents programmés.

# COMMANDES DU SYSTÈME DE PROPULSION

## FONCTIONNEMENT DE LA COMMANDE DU BAIN

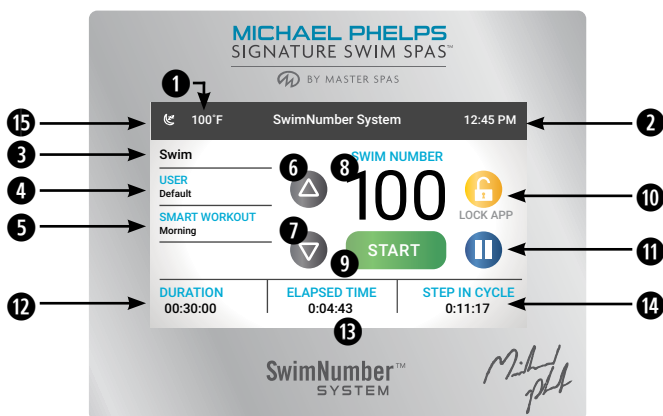

- ❶ **Température** de l'eau dans le bain à remous pour la natation.
- ❷ **Heure** du jour.
- ❸ **Mode** Indique le type d'entraînement actuel. Vous ne verrez pas de changement dans le courant de l'eau.
- ❹ **Utilisateur** Indication de l'utilisateur par défaut.
- ❺ **Entraînements intelligents** peuvent être sélectionnés en touchant la zone en surbrillance. Veuillez vous référer au Guide de référence d'entraînement inclus dans cette section Commandes du système de propulsion. À partir de ce menu, vous pouvez sélectionner des entraînements intelligents qui vous permettent de faire de l'exercice à l'aide d'un manuel préprogrammé qui contrôlent le système de propulsion par vagues.
- ❻ **Haut** ce bouton augmente le nombre de nages (vitesse).
- ❼ **Bas** ce bouton bas abaisse le nombre de nages (vitesse).
- ❽ **Numero de la nage** indique la vitesse du système de propulsion. La vitesse est indiquée en nombres de 1 à 100, où le nombre le plus élevé indique un débit d'eau plus rapide.
- ❾ **Démarrage** ce bouton démarre le système de propulsion après un délai de 5 secondes. Ce délai permet au nageur de se mettre en position et de se préparer au courant de nage.
- ❿ **APPLI de verouillage** L'utilisation de cette fonctionnalité n'est plus applicable.
- ⓫ **Pause** ce bouton vous permet de mettre momentanément en pause le fonctionnement du système de propulsion. Chaque fois qu'il est redémarré, il y aura un délai de 5 secondes avant qu'il ne reprenne son fonctionnement.
- ⓬ **Durée** Affiche la durée de l'entraînement complet.
- ⓭ **Le temps écoulé** sera affiché dans un entraînement en mode manuel et indique le temps total pendant lequel le système de propulsion a fonctionné pendant l'entraînement en cours. Il n'est actif qu'en mode manuel.  
**Le temps restant** sera affiché dans un entraînement intelligent et indique combien de temps il reste pour terminer l'entraînement.
- ⓮ **Étape du cycle** indique le temps que vous avez passé dans une étape d'entraînement spécifique.

**REMARQUE:** Si l'écran tactile de commande supérieur devient erratique ou ne fonctionne pas correctement, il peut être nécessaire de le synchroniser avec le pack de contrôle principal. Pour synchroniser la commande supérieure, maintenez le bouton pause enfoncé jusqu'à ce que l'écran se réinitialise et affiche « Synchronisation » dans le coin inférieur gauche de l'écran.

- ⓯ **De sommeil instantané** force l'écran à se mettre en veille immédiatement au lieu de le laisser expirer après quelques heures compte-rendu. Cela peut être utilisé pour aider à empêcher les éclaboussures et l'eau sur l'écran de causer des entrées indésirables sur l'écran tactile.

**REMARQUE:** L'accumulation d'eau sur l'écran tactile ainsi que le fait que la peau soit sèche ou imbibée d'eau entraîneront des entrées mal interprétées ou des capacités d'entrée tactiles réduites. Il est idéal de garder une serviette sèche à proximité pour une meilleure expérience et une meilleure utilisation des écrans tactiles.



# COMMANDES DU SYSTÈME DE PROPULSION

## GUIDE DE RÉFÉRENCE DE L'ENTRAÎNEMENT INTELLIGENT – ENTRAÎNEMENTS PHYSIQUE

### ENTRAÎNEMENT PHYSIQUE POUR DÉBUTANTS: 9 MIN. 30 SEC.

Étape	Mode	Secondes	Wave XP Swim Number	Exercice recommandé*
1	Jogger	15	1	Marcher vers l'avant
2	Jogger	15	1	Marcher vers l'arrière
3	Jogger	15	1	Marcher latéralement
4	Jogger	15	1	Marché
5	Jogger	15	1	Talon au fessier
6	Jogger	15	1	Lever jambe droite
7	Jogger	15	1	Changer de jambe
8	Jogger	30	1	Suivi avant/arrière (les deux sens d'écoulement)
9	Jogger	45	1	Voler
10	Jogger	45	1	Pousser/tirer
11	Jogger	45	1	Poussées vers le bas
12	Jogger	45	1	Flexion/extension de la hanche
13	Jogger	45	1	Abduction/adduction de la hanche
14	Jogger	45	1	Rotations de tronc. Démarrage à 2 mains avec maintien isométrique
15	Jogger	45	1	Continuez les rotations du noyau avec Flux avant/latéral
16	Jogger	120	12	Jogging lent dans le flux

### ENTRAÎNEMENT PHYSIQUE INTERMÉDIAIRE: 15 MIN. 15 SEC.

Étape	Mode	Secondes	Wave XP Swim Number	Exercice recommandé*
1	Jogger	25	1	Marcher vers l'avant
2	Jogger	25	1	Marcher vers l'arrière
3	Jogger	25	1	Marcher latéralement (avec les bras en arrière)
4	Jogger	25	1	Marché
5	Jogger	25	1	Talon au fessier avec UE
6	Jogger	25	1	Lever jambe droite
7	Jogger	25	1	Changer de jambe
8	Jogger	25	1	Lever jambe droite vers l'extérieur
9	Jogger	25	1	Changer de jambe
10	Jogger	45	1	Voler vers l'avant
11	Jogger	45	1	Changer de jambe
12	Jogger	45	1	Voler latérale
13	Jogger	45	1	Changer de jambe
14	Jogger	45	1	Pousser/tirer
15	Jogger	45	1	Changer de jambe
16	Jogger	45	1	Poussées vers le bas
17	Jogger	45	1	Changer de jambe
18	Jogger	45	1	Balancement avec puissance
19	Jogger	45	1	Changer de jambe
20	Jogger	45	1	Coups de pied de soccer
21	Jogger	45	1	Changer de jambe
22	Nager	30	56	Piques dans le courant
23	Jogger	120	23	Course vers l'avant (pas de cloches ni d'ailerons)

\*Pour plus de conseils d'exercices et d'entraînements, consultez le livre d'entraînement aquatique fourni dans la boîte de la trousse H2Xercice.

# COMMANDES DU SYSTÈME DE PROPULSION

## GUIDE DE RÉFÉRENCE DE L'ENTRAÎNEMENT INTELLIGENT – ENTRAÎNEMENTS PHYSIQUE

### ENTRAÎNEMENT PHYSIQUE AVANCÉ: 27 MIN.

Étape	Mode	Secondes	Wave XP Swim Number	Exercice recommandé*
1	Jogger	45	1	Marcher vers l'avant
2	Jogger	45	1	Marcher vers l'avant
3	Jogger	45	1	Marcher sur le côté (un bras en avant, un bras en arrière)
4	Jogger	45	1	Marché
5	Jogger	45	1	Talon au fessier avec UE
6	Jogger	45	1	Lever jambe droite
7	Jogger	45	1	Changer de jambe
8	Jogger	45	1	Lever jambe droite vers l'extérieur
9	Jogger	45	1	Changer de jambe
10	Jogger	45	1	Lever jambe droite
11	Jogger	45	1	Changer de jambe
12	Jogger	75	1	Voler vers l'avant
13	Jogger	75	1	Changer de jambe
14	Jogger	75	1	Voler latérale
15	Jogger	75	1	Changer de jambe
16	Jogger	75	1	Alternance poussée/traction
17	Jogger	75	1	Changer de jambe
18	Jogger	75	1	Alternance poussée
19	Jogger	75	1	Changer de jambe
20	Jogger	75	1	Balancement avec puissance
21	Jogger	75	1	Changer de jambe
22	Jogger	75	1	Coups de pied de soccer
23	Jogger	75	1	Changer de jambe
24	Nager	45	1	Cercle de la jambe
25	Jogger	60	45	Sprint avant
26	Jogger	60	45	Sprint latéral
27	Jogger	60	45	Sprint arrière

\*Pour plus de conseils d'exercices et d'entraînements, consultez le livre d'entraînement aquatique fourni dans la boîte de la trousse H2Xercise.

# COMMANDES DU SYSTÈME DE PROPULSION

## GUIDE DE RÉFÉRENCE DE L'ENTRAÎNEMENT INTELLIGENT – ENTRAÎNEMENTS PHYSIQUE

### ENTRAÎNEMENT POUR DÉBUTANTS: 15 MIN.

Étape	Mode	Secondes	Wave XP Swim Number	Exercice recommandé*
1	Nager	60	34	Brasse
2	Jogger	60	34	Courir sur place
3	Jogger	30	1	Montée des jambes (30 sec. chaque jambe)
4	Jogger	60	45	Coups de pied aux fesses
5	Jogger	30	1	Cercle de bras avant/arrière (30 secondes dans chaque direction)
6	Jogger	60	45	Élévation des genoux
7	Jogger	60	1	Barres en rangée
8	Jogger	60	45	Courir sur place
9	Jogger	30	1	Bande – boucles de biceps (30 sec. chaque bras)
10	Jogger	60	45	Coups de pied aux fesses
11	Jogger	60	1	Ramées de traction assises
12	Jogger	60	45	Élévation des genoux
13	Jogger	30	1	Bande (extension triceps)
14	Nager	60	45	Brasse
15	Nager	30	56	Poids corporel
16	Jogger	60	23	Courir sur place

### ENTRAÎNEMENT POUR INTERMÉDIAIRES: 30 MIN.

Étape	Mode	Secondes	Wave XP Swim Number	Exercice recommandé*
1	Nager	120	34	Brasse
2	Jogger	120	34	Courir sur place
3	Jogger	60	1	Montée des jambes (30 sec. chaque jambe)
4	Jogger	60	45	Coups de pied aux fesses
5	Jogger	60	1	Lever de jambe (60 sec. chaque jambe)
6	Jogger	60	1	Cercle de bras avant/arrière (60 secondes dans chaque direction)
7	Jogger	60	45	Élévation des genoux
8	Jogger	60	1	Bande (presse d'épaule)
9	Nager	60	45	Brasse
10	Jogger	60	1	Bande (presse de poitrine)
11	Nager	60	34	Nage libre
12	Jogger	60	1	Bande – boucles de biceps (60 sec. chaque bras)
13	Nager	60	34	Nage libre
14	Jogger	60	1	Ramées de traction assises
15	Jogger	60	45	Courir sur place
16	Jogger	60	1	Haltères pousser/tirer
17	Jogger	60	45	Brasse
18	Jogger	60	1	Bande (extension triceps)
19	Jogger	60	45	Coups de pied aux fesses
20	Jogger	60	1	Haltères pousser/tirer
21	Jogger	60	45	Élévation des genoux
22	Nager	60	56	Poids corporel
23	Jogger	120	14	Courir sur place

\*Pour plus de conseils d'exercices et d'entraînements, consultez le livre d'entraînement aquatique fourni dans la boîte de la trousse H2Xercise.

# COMMANDES DU SYSTÈME DE PROPULSION

## GUIDE DE RÉFÉRENCE DE L'ENTRAÎNEMENT INTELLIGENT – ENTRAÎNEMENTS PHYSIQUE

ENTRAÎNEMENT POUR AVANCÉE: 45 MIN.

Étape	Mode	Secondes	Wave XP Swim Number	Exercice recommandé*
1	Nager	120	34	Brasse
2	Jogger	120	34	Courir sur place
3	Jogger	60	1	Montée des jambes (60 sec. chaque jambe)
4	Jogger	60	45	Coups de pied aux fesses
5	Jogger	60	1	Lever de jambe (60 sec. chaque jambe)
6	Jogger	60	1	Cercle de bras avant/arrière (30 secondes dans chaque direction)
7	Jogger	60	45	Élévation des genoux
8	Jogger	60	1	Bande (presse d'épaule)
9	Nager	120	45	Brasse
10	Jogger	60	1	Bande (presse de poitrine)
11	Nager	120	56	Nage libre
12	Jogger	60	1	Montée des jambes (60 sec. chaque jambe)
13	Nager	120	45	Brasse
14	Jogger	60	1	Bande – boucles de biceps (60 sec. chaque bras)
15	Nager	120	56	Nage libre
16	Jogger	60	1	Ramées de traction assises
17	Jogger	60	1	Cercle de bras avant/arrière (60 secondes dans chaque bras)
18	Nager	120	45	Brasse
19	Jogger	60	1	Poids pousser/tirer
20	Nager	120	56	Nage libre
21	Jogger	60	1	Bande (extension tricep)
22	Jogger	60	1	Montée des jambes (60 sec. chaque jambe)
23	Jogger	60	45	Coups de pied aux fesses
24	Jogger	60	1	Haltères pousser/tirer
25	Jogger	60	1	Cercle de bras avant/arrière (60 secondes dans chaque direction)
26	Jogger	60	45	Élévation des genoux
27	Nager	60	56	Poids corporel
28	Jogger	120	14	Courir sur place

\*Pour plus de conseils d'exercices et d'entraînements, consultez le livre d'entraînement aquatique fourni dans la boîte de la trousse H2Xercise.

# COMMANDES DU SYSTÈME DE PROPULSION

## GUIDE DE RÉFÉRENCE DE L'ENTRAÎNEMENT INTELLIGENT – ENTRAÎNEMENTS NATATION

### ENTRAÎNEMENT POUR DÉBUTANTS: 25 MIN.

Étape	Mode	Secondes	Wave XP Swim Number	Exercice recommandé*
1	Nager	60	41	Nage libre
2	Nager	60	41	Corvée de coup de pied
3	Nager	60	34	Exercice de rattrapage
4	Nager	60	47	Nage suer le dos
5	Jogger	60	1	Jogger sur place
6	Nager	60	47	Nage libre
7	Nager	60	41	Corvée de coup de pied
8	Nager	60	34	Exercice de rattrapage
9	Nager	60	47	Nage suer le dos
10	Jogger	60	1	Jogger sur place
11	Nager	60	47	Nage libre
12	Nager	60	41	Corvée de coup de pied
13	Nager	60	34	Exercice de rattrapage
14	Nager	60	47	Nage suer le dos
15	Jogger	60	1	Jogger sur place
16	Nager	60	47	Nage libre
17	Nager	60	41	Corvée de coup de pied
18	Nager	60	34	Exercice de rattrapage
19	Nager	60	47	Nage suer le dos
20	Jogger	60	1	Jogger sur place
21	Nager	60	47	Nage libre
22	Nager	60	41	Corvée de coup de pied
23	Nager	60	34	Exercice de rattrapage
24	Nager	60	47	Nage suer le dos
25	Nager	60	41	Nage libre

### ENTRAÎNEMENT PHYSIQUE INTERMÉDIAIRE: 25 MIN. 30 SEC.

Étape	Mode	Secondes	Wave XP Swim Number	Exercice recommandé*
1	Nager	120	34	Nage libre
2	Nager	60	34	Exercice volante 2-2-2
3	Nager	60	1	Volée élargit 5 coup rapide + 10 55 FR EZ
4	Nager	120	1	Style libre Effort modéré
5	Nager	60	45	Style libre effort modéré
6	Jogger	30	1	Jogger sur place
7	Nager	60	1	Exercice volante 2-2-2
8	Nager	60	1	Volée élargit 5 coup rapide + 10 55 FR EZ
9	Nager	120	1	Style libre Effort modéré
10	Nager	60	45	Style libre effort modéré
11	Jogger	30	1	Jogger sur place
12	Nager	60	45	Exercice volante 2-2-2
13	Nager	60	1	Volée élargit 5 coups rapides + 10 55 FR EZ
14	Nager	120	1	Style libre Effort modéré
15	Nager	60	45	Style libre effort modéré
16	Jogger	30	1	Jogger sur place
17	Nager	60	45	Exercice volante 2-2-2
18	Nager	60	1	Volée élargit 5 coups rapides + 10 55 FR EZ
19	Nager	120	45	Style libre Effort modéré
20	Nager	60	56	Style libre effort modéré
21	Nager	120	14	Nage libre

\*Pour plus de conseils d'exercices et d'entraînements, consultez le livre d'entraînement aquatique fourni dans la boîte de la trousse H2Xercise.

# COMMANDES DU SYSTÈME DE PROPULSION

## GUIDE DE RÉFÉRENCE DE L'ENTRAÎNEMENT INTELLIGENT – ENTRAÎNEMENTS NATATION

ENTRAÎNEMENT DE NATATION POUR AVANCÉE : 41 MIN.

Étape	Mode	Secondes	Wave XP Swim Number	Exercice recommandé*
1	Nager	180	47	Nage libre
2	Nager	60	47	Rattrapage avec coup de pied constant
3	Nager	60	60	Style libre Effort modéré
4	Nager	60	76	Style libre effort modéré
5	Nager	60	47	KKP Exercice brasse
6	Nager	60	76	Brasse poussée
7	Jogger	60	1	Jogger sur place
8	Nager	60	41	EZ Kick
9	Nager	60	47	Coup de pied modéré
10	Nager	60	54	Coup de pied fort
11	Nager	60	47	Rattrapage avec coup de pied constant
12	Nager	60	60	Style libre Effort modéré
13	Nager	60	76	Style libre effort modéré
14	Nager	60	47	KKP Exercice brasse
15	Nager	60	76	Brasse poussée
16	Jogger	60	1	Jogger sur place
17	Nager	60	41	EZ Kick
18	Nager	60	47	Coup de pied modéré
19	Nager	60	54	Coup de pied fort
20	Nager	60	47	Rattrapage avec coup de pied constant
21	Nager	60	60	Style libre Effort modéré
22	Nager	60	76	Style libre effort modéré
23	Nager	60	47	KKP Exercice brasse
24	Nager	60	76	Brasse poussée
25	Jogger	60	1	Jogger sur place
26	Nager	60	41	EZ Kick
27	Nager	60	47	Coup de pied modéré
28	Nager	60	54	Coup de pied fort
29	Nager	60	47	Rattrapage avec coup de pied constant
30	Nager	60	60	Style libre Effort modéré
31	Nager	60	76	Style libre effort modéré
32	Nager	60	47	KKP Exercice brasse
33	Nager	60	76	Brasse poussée
34	Jogger	60	1	Jogger sur place
35	Nager	60	41	EZ Kick
36	Nager	60	47	Coup de pied modéré
37	Nager	60	54	Coup de pied fort
38	Nager	120	41	Nage libre

\*Pour plus de conseils d'exercices et d'entraînements, consultez le livre d'entraînement aquatique fourni dans la boîte de la trousse H2Xercise.

# SYSTÈME DE PROPULSION

## RENSEIGNEMENTS TECHNIQUES

### NUMÉROS DE PIÈCES DE RECHANGE CRITIQUES :

**MISE EN GARDE:** Les éléments énumérés ci-dessous ne doivent être remplacés que par des composants identiques approuvés par le département d'ingénierie Master Spas et installés par un professionnel qualifié. Tout changement ou altération des composants du système entraînera un danger pour la sécurité et annulera la certification de sécurité.

### GRILLES D'ASPIRATION DE PROPULSION DIVERSES CARACTÉRISTIQUES :

- Support mural seulement
- Durée de vie 7 ans
- Outils requis – tournevis cruciforme n° 2
- Le système de poulie doit être au rapport 1:1 seulement

**REMARQUE:** Les raccords et les attaches doivent être observés pour détecter tout dommage ou altération avant chaque utilisation du bain à pour la natation.

- Ensemble grille d'aspiration de propulsion: X804490

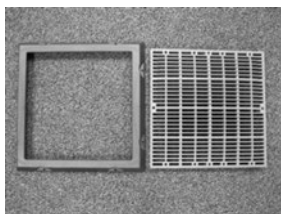

- Fixations de grille de propulsion (4 par grille) : X717900



- Hélice
  - Wave XP ..... X400820 (Noir, discontinué)
  - Wave XP ..... X400823 (Bleu, rétrocompatible)
  - Wave XP PRO ..... X400820 (Noir, discontinué)
  - Wave XP PRO ..... X400823 (Bleu, rétrocompatible)
- Freq. max.\*
  - Wave XP ..... 60 Hz.
  - Wave XP XP ..... 68 Hz.

\*Il s'agit de la fréquence maximale certifiée. Le réglage réel de la fréquence peut varier.

**REMARQUE :** Le système de propulsion est conçu pour fonctionner à n'importe quelle vitesse (nombre de nages 1-100) pendant 30 minutes. Le système de propulsion peut fonctionner jusqu'à 60 minutes en continu tant que le nombre de nages est limité à 90 ou moins. Si le nombre de nages dépasse 90 pendant plus de 30 minutes, le moteur de propulsion peut s'arrêter pour se protéger ou déclencher le disjoncteur GFCI interne. Ceci est considéré comme normal et peut être évité en utilisant le système comme décrit ci-dessus. Si le système s'arrête, vérifiez que le GFCI interne est réinitialisé (activé), laissez le temps au moteur de refroidir, puis fonctionnez normalement.

**MISE EN GARDE:** Dans un environnement domestique, ce produit peut causer des interférences radioélectriques, auquel cas des mesures d'atténuation supplémentaires peuvent être nécessaires.

# SYSTÈME AUDIO FUSION AIR (SI PRÉSENT)

## ALIMENTATION COMMANDE À DISTANCE ET SYNCHRONISATION

**AVERTISSEMENT** – Ne restez jamais dans votre bain plus de 15 minutes par séance lorsque la température de l'eau est supérieure à 98 ° F. Si vous souhaitez passer plus de temps dans votre NATATION bain, que ce soit profiter de la musique, ou tout simplement se prélasser, assurez-vous de garder l'eau du bain à ou en dessous de la température corporelle (98.6 ° F).

**AVERTISSEMENT** – Prévenir l'électrocution. Ne connectez aucun composant auxiliaire/externe au système (c.-à-d. câbles, haut-parleurs supplémentaires, écouteurs, composants audio/vidéo supplémentaires, etc.).

### CHARGEMENT DE LA TÉLÉCOMMANDE PORTATIVE

La télécommande dispose d'une batterie rechargeable au lithium polymère intégré et est livrée avec un câble de chargement. Connectez une extrémité du câble de charge à la connexion de chargement à la télécommande et connectez l'autre extrémité USB du câble de charge à n'importe quel chargeur USB (5 Vcc) pour le chargement. Assurez-vous que la connexion de chargement est sèche ou permise de sécher avant la connexion pour le chargement.

Assurez-vous que la télécommande a été chargée avant d'être utilisée. Ne laissez pas la télécommande sous le couvercle du bain lorsqu'elle n'est pas utilisée. Toujours stocker la télécommande dans un endroit sec lorsqu'elle n'est pas utilisée.

### CHARGEMENT DE LA TÉLÉCOMMANDE PORTATIVE

La télécommande doit déjà être appariée à l'usine, mais si vous devez synchroniser la télécommande, suivez les étapes ci-dessous:

1. Assurez-vous que BlueCube+ Media Player est sous tension (DEL rouge).
2. Placez la télécommande à moins de 0,5 mètre (20 po) du lecteur multimédia BlueCube +.
3. Appuyez et maintenez appuyé **MODE** **PAIR** sur la télécommande jusqu'à ce que l'écran LCD affiche « Appariement en cours ». Relâchez le bouton.
4. À l'intérieur de 2 secondes, l'écran LCD affichera « Jumelé ». S'il ne parvient pas à s'apparier, l'écran LCD affichera « Réessayer à nouveau ». Si cela se produit pas, attendez 5 secondes et répétez les étapes ci-dessus.

Pour toutes les télécommandes supplémentaires, vous devrez également synchroniser ces télécommandes avec le lecteur multimédia BlueCube +.

**i** Si le processus d'appariement ne réussit pas, essayez à nouveau de placer votre télécommande près du récepteur distant ou de charger la télécommande si la batterie est faible.

**i** Selon la fréquence d'utilisation, la télécommande peut vider sa batterie. Veuillez charger la télécommande avant de l'utiliser. Si l'écran LCD ne montre rien, la batterie a été déchargée et devra être rechargée.

**i** Suivez les étapes ci-dessus pour jumeler la nouvelle télécommande si vous avez perdu ou endommagé votre télécommande et en achetez une nouvelle.



# SYSTÈME AUDIO FUSION AIR (SI PRÉSENT)

## EXPLICATION DES CONTRÔLES

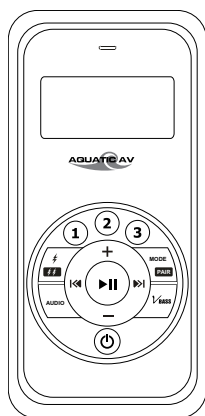

### SORTIES STÉRÉO

Le module stéréo interne a des capacités pour Bluetooth, la radio FM, AUX et USB. Il n'y a aucune capacité externe pour AUX et USB. Pour cette raison, ces entrées ne seront pas applicables lorsqu'elles sont vues à distance. Utilisez simplement le mode pour revenir à l'entrée Bluetooth ou FM.

## TÉLÉCOMMANDE

BOUTONS		BLUETOOTH	MODE RADIO FM
Alimentation		Appuyez une fois: Basculez du mode Opération au mode Veille ou vice-versa. Pressez et maintenez: Aucune fonction.	
Mode/ Appariement	<b>MODE</b> <b>PAIR</b>	Appuyez une fois: Changer de mode. Pressez et maintenez: Synchronisez le contrôle à distance.	
Augmentation du volume	<b>+</b>	Appuyez une fois: Augmentation du volume Pressez et maintenez: Augmentation rapide du volume	
Baisse de volume	<b>-</b>	Appuyez une fois: Baisse de volume Pressez et maintenez: Diminution rapide du volume	
Avance rapide	<b>»»</b>	Appuyez une fois: Piste suivante Pressez et maintenez: Avance rapide	Appuyez une fois: +0,05 kHz Pressez et maintenez: Scannez vers le haut
Rembobinage rapide	<b>««</b>	Appuyez une fois: Piste précédente Pressez et maintenez: Rembobinage rapide	Appuyez une fois: -0,05kHz Pressez et maintenez: Scannez vers le bas
Lecture/Pause	<b>▶  </b>	Appuyez une fois: Lecture/Pause Pressez et maintenez: Aucune fonction	Appuyez une fois: Basculer en sourdine Pressez et maintenez: Aucune fonction
1	<b>①</b>	Appuyez une fois: Aucune fonction Pressez et maintenez: Aucune fonction	Appuyez une fois: Écoutez la station FM prédéfinie 1 Pressez et maintenez: Définir la station FM prédéfinie 1
2	<b>②</b>	Appuyez une fois: Aucune fonction Pressez et maintenez: Aucune fonction	Appuyez une fois: Écoutez la station FM prédéfinie 2 Pressez et maintenez: Définir la station FM prédéfinie 2
3	<b>③</b>	Appuyez une fois: Aucune fonction Pressez et maintenez: Aucune fonction	Appuyez une fois: Écoutez la station FM prédéfinie 3 Pressez et maintenez: Définir la station FM prédéfinie 3
EXT Déclencheur		Appuyez une fois: Aucune fonction Pressez et maintenez: Aucune fonction	Appuyez une fois: Aucune fonction Pressez et maintenez: Aucune fonction
Audio	<b>AUDIO</b>	Appuyez une fois: Entrez dans le menu audio Pressez et maintenez: Enregistrer et quitter le menu audio	
VBass	<b>V.BASS</b>	Appuyez une fois: Activer/désactiver VBass Pressez et maintenez: Aucune fonction	

# SYSTÈME AUDIO FUSION AIR (SI PRÉSENT)







---

## ÉCOUTE D'APPAREILS

### JUMELER AVEC UN APPAREIL BLUETOOTH

1. Allumez votre appareil Bluetooth.
2. Sélectionnez « AQUATIC AV » dans la liste des appareils disponibles à jumeler (aucun mot de passe n'est nécessaire).





### LISTENING VIA UN APPAREIL BLUETOOTH

1. Le mode Bluetooth sera activé une fois qu'un appareil Bluetooth sera jumelé dans n'importe quel mode. Utilisez  (MODE) pour passer en mode Bluetooth pour écouter de la musique.
2. Lisez la chanson à partir de l'appareil et le son sera lu via le lecteur multimédia BlueCube +.
3. Appuyez sur  (LECTURE/PAUSE) pour lire/pause la chanson.
4. Appuyez sur les boutons  /  (FAST REWIND/FAST FORWARD) pour lire le fichier de chanson précédent/suivant.
5. Appuyez et maintenez  /  (FAST REWIND/FAST FORWARD) boutons pour avancer rapidement/ rebobiner rapidement le fichier de la chanson.
6. La piste précédente/suivante et le volume vers le haut/bas peuvent être contrôlés directement à partir de votre appareil Bluetooth ou directement à partir de la télécommande BlueCube + Media Player.

### BLUETOOTH MULTI-LIEN

Un deuxième appareil Bluetooth peut être jumelé au lecteur multimédia BlueCube+ même lorsqu'il a été associé à un autre appareil Bluetooth. Le deuxième appareil Bluetooth pourra jouer une fois que le premier appareil aura cessé de jouer.

### AJUSTER LE NIVEAU DE VOLUME



1. Appuyez  une fois sur (VOLUME UP) pour augmenter le volume.
2. Appuyez  une fois sur (VOLUME DOWN) pour diminuer le volume.
3. Appuyez et maintenez soit  ou  (VOLUME VERS LE HAUT ou VOLUME VERS LE BAS) pour augmenter ou diminuer le volume audio en continu.

# SYSTÈME AUDIO FUSION AIR (SI PRÉSENT)

---

## ÉCOUTER DES APPAREILS





### SAISIR MODE RADIO FM

1. Appuyez sur  (MODE) sur la télécommande pour passer en mode radio FM.
2. Appuyez sur  (LECTURE/PAUSE) pour lire/pause la chanson.



**i** Si c'est la première fois que vous écoutez la radio FM, la fréquence par défaut sera 87,5 MHz, comme indiqué sur l'écran LCD distant.

**i** La radio FM n'est disponible que lorsque vous êtes en mode radio FM. Numérisez ou recherchez des chaînes de radio FM.

### NUMÉRISER OU RECHERCHEZ DES CHÂÎNES DE RADIO FM

1. Appuyez sur  /  (FAST REWIND /FAST FORWARD) pour rechercher une autre station.
2. Appuyez une fois  /  (REMOBINAGE RAPIDE/AVANCE RAPIDE) à -0.05 kHz ou +0.05 kHz à la fréquence.





### ENREGISTREMENT DU CANAL RADIO DANS LA MÉMOIRE

Pour enregistrer la fréquence actuelle dans la mémoire, appuyez et maintenez le , ,  ou  pour plus de 2 secondes. La station sera stockée dans le bouton pertinent.

### ÉCOUTER LA MÉMOIRE RADIO ENREGISTRÉE

Appuyez une fois sur le bouton, ,  ou  prédéfini pour écouter la station stockée dans ce bouton.

### AJUSTER LE NIVEAU DE VOLUME

1. Appuyez  une fois sur (VOLUME UP) pour augmenter le volume.
2. Appuyez  une fois sur (VOLUME DOWN) pour diminuer le volume.
3. Appuyez et maintenez soit  ou  (VOLUME VERS LE HAUT ou VOLUME VERS LE BAS) pour augmenter ou diminuer le volume audio en continu.

# SYSTÈME AUDIO FUSION AIR (SI PRÉSENT)

## FONCTIONNALITÉS SUPPLÉMENTAIRES

### MENU AUDIO

Le lecteur multimédia BlueCube+ est équipé d'un DSP audio (Digital Signal Processor) pour fournir des expériences d'écoute prédéfinies pour différents types de musique.

1. Pour entrer dans le menu audio, appuyez **AUDIO** sur le bouton (AUDIO) une fois sur la télécommande.
2. Chaque pression sur le bouton **AUDIO** (AUDIO) passera au réglage audio suivant comme décrit à droite.
3. Dans le menu audio, appuyez et maintenez enfoncé **AUDIO** (AUDIO) pour enregistrer et quitter le menu audio pour revenir au mode d'origine.

*Si vous avez choisi l'égaliseur prédéfini (Rock, Classic ou Pop), les paramètres Bass & Treble précédents seront remplacés.*

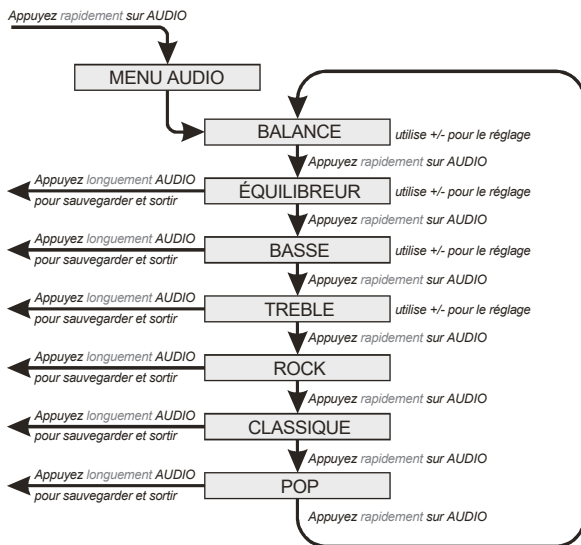

### BASSE VIRTUELLE (VBASS)

La basse virtuelle (VBass) augmente la basse du signal audio en utilisant la dernière technologie DSP et est particulièrement utile lorsqu'elle est utilisée avec de très petits haut-parleurs pour créer des basses fréquences perçues d'un haut-parleur beaucoup plus grand.

Appuyez **VBASS** sur (VBASS) une fois sur la télécommande pour l'activer ou l'éteindre.

## MODULE WI-FI BWG (SI PRÉSENT)

---

### BWG WIFI POUR SYSTÈMES AVEC MP30/TP600 ET ICON SPA TOUCH

Contrôlez à distance les opérations de votre bain à remous pour la natation par l'entremise d'un module Wi-Fi intégré en option qui fonctionne avec l'application balboa Water Group Wi-Fi Spa Control. Cette application est disponible pour les appareils Apple® ou Android®. Veuillez vous référer au site Web de Balboa Water Group et à l'application pour appareils mobiles pour plus d'informations sur le fonctionnement:

<http://www.balboawater.com/bwa>

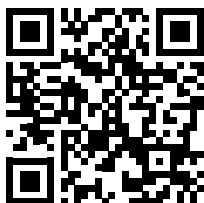

Visitez: <https://bawahelp.com> pour obtenir une assistance technique, y compris la configuration et le dépannage.

**REMARQUE:** Le module WiFi n'est pas disponible pour tous les modèles de bain à remous pour la natation. Si cette option n'a pas été ajoutée en usine, voir votre concessionnaire Master Spas pour plus de détails et pour en vérifier la compatibilité.

**REMARQUE:** Cet entretien régulier du système Mast3rPur™ n'est pas protégé par la garantie du bain à remous pour la natation. Votre concessionnaire Master Spas ou votre organisme de service peut être contacté pour planifier cet entretien.

**AVERTISSEMENT:** AVANT D'EFFECTUER TOUT ENTRETIEN SUR LE SYSTÈME MAST3RPUR™, ASSUREZ-VOUS QUE LE SPA DE NATATION EST FERMÉ.

Votre système UV/Ozone Mast3rPur nécessitera l'entretien régulier suivant pour permettre un fonctionnement continu et optimal, assurez-vous que le bain est fermé.

- Quartz Tube (15) doit être nettoyé tous les six mois d'utilisation.
- Lampe UV-C (20) - doit être remplacé tous les 12 mois d'utilisation (pendant un point d'entretien de vidange et de remplissage tombant entre cette période).
- Ozone Cell (5) - besoins remplacés tous les 12-18 mois, lors du drainage drain et de la recharge d'un bain.

**REMARQUE:** Veuillez contacter votre concessionnaire Master Spas ou votre organisme de service pour effectuer cet entretien pour vous.

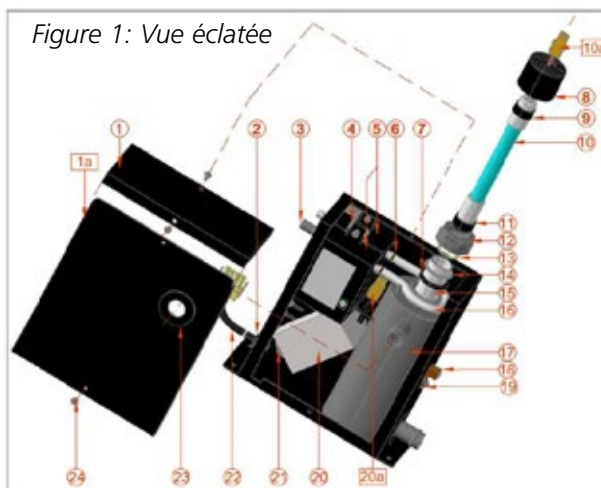

CLÉ	DESCRIPTION
1	COUVERCLE SUPÉRIEUR DU BOITIER
1a	COUVERCLE AVANT DU BOITIER
2	RÉDUCTEUR DE TENSION
3*	FILTRE À AIR
4**	SOUTIEN : CELLULE D'OZONE DOUBLE
5***	CELLULE D'OZONE
6**	COLLIER DE SERRAGE DE TUYAU D'OZONE
7	JOINT D'ÉTANCHÉITÉ EN QUARTZ
8	COUVERCLE ENCEINTE
9	COUSSIN SUPÉRIEUR
10	LAMPE UV
10a	CONNECTEUR DE LAMPE
11	COUSSIN INFÉRIEUR
12	ÉCROU DE COMPRESSION
13	RONDELLE EN PLASTIQUE
14	RONDELLE DE COMPRESSION
15	TUBE DE QUARTZ
16**	TUYAU DE CONNEXION À L'OZONE
17	CHAMBRE DE RÉACTION
18	COSSE DE MISE À TERRE
19	ÉCROU HEX
20	BALLAST ÉLECTRONIQUE
20a	CONNECTEUR DE BALLAST
21	8 - 32x1/4" VIS
22	CORDON D'ALIMENTATION
23	RONDELLE DE CAOUTCHOUC
24	8 - 32x 5/16" VIS

\*L'article 3, comme indiqué, concerne 2 modèles de cellules d'ozone.

\*\*Les articles 4, 6 et 16 concernent uniquement les modèles à 2 cellules d'ozone.

\*\*\*L'article 5, comme indiqué, concerne 2 modèles de cellules d'ozone.

## TUBE DE QUARTZ (6) INSTRUCTIONS DE NETTOYAGE

**DANGER:** Fermer le disjoncteur du bain à la position OFF.

- Ouvrez le couvercle du contrôleur du bain et déconnectez l'appareil de son contrôleur.
- Vidangez l'eau de votre bain.

**AVERTISSEMENT:** Laissez la lampe UV-C (10) refroidir avant de la retirer de l'appareil.

**DANGER:** Ne regardez jamais la lampe UV-C allumée (10). Cela peut causer de graves dommages aux yeux ou la cécité.

- Enlevez les tuyaux d'eau de l'unité ainsi que les barbes d'entrée et de sortie d'eau et égouttez complètement l'eau de l'unité. Pliez les tuyaux d'eau et fixez-les avec des pinces à verrouillage pour empêcher l'eau de s'enfuir du bain avant de les retirer de l'unité.
- Retirer le capot supérieur de l'enceinte (1) de l'unité.
- Assurez-vous d'utiliser un gant en latex lors de la manipulation de la lampe UV-C (10).

- F. Débranchez le connecteur de lampe UV-C (10a) du connecteur de ballast (20a).
- G. Retirez lentement la lampe UV-C (10) du tube de quartz (15).
- H. Enlever l'écrou de compression d'étanchéité en quartz (12).
- I. Utilisez soigneusement les mains nues pour enlever le joint d'étanchéité en quartz (7) et la rondelle de compression métallique (14) qui passent par-dessus le tube de quartz. N'utilisez pas d'outils métalliques.
- J. Retirez soigneusement le tube de quartz (15).

**AVERTISSEMENT:** Soyez très prudent lorsque vous manipulez du verre brisé pour éviter les blessures et essuyez toute eau déversée à l'intérieur de l'appareil.

- K. Nettoyez le tube de quartz (15) avec une serviette en papier ou un chiffon de coton sec. N'utilisez pas de nettoyant abrasif, car cela peut rayer la surface du tube de quartz. Les produits pour enlever de la chaux de la baignoire et de la douche domestiques peuvent être utilisés si nécessaire. Rincer le tube de quartz (15) à l'eau propre pour éliminer complètement les produits de nettoyage utilisés.
- L. Installer le joint d'étanchéité en quartz (7) sur l'extrémité ouverte du nouveau tube de quartz (15). Placez le nouveau tube de quartz (15) dans l'unité avec l'extrémité en forme de dôme d'abord en s'assurant qu'il est inséré et assis à l'intérieur du support d'extrémité en quartz sur le fond de la chambre de réaction. Seulement environ 317,5 mm (1/8 po) de tube de quartz (15) sera exposé lorsqu'il est correctement assis.
- M. Réinstaller la rondelle de compression (14) sur l'extrémité ouverte du tube à quartz (15). Poussez-le contre le joint d'étanchéité en quartz (7).
- N. Réinstallez et serrez à la main l'écrou de compression d'étanchéité en quartz (12) en le tournant dans le sens des aiguilles d'une montre jusqu'à ce qu'il s'arrête. Ajoutez un autre quart de tour en utilisant une pince multiprise ordinaire.
- O. Reliez solidement les tuyaux d'eau à l'entrée d'eau de l'unité et aux barbes de sortie.
- P. Remplissez le bain. Assurez-vous qu'aucune eau ne coule de l'écrou de compression d'étanchéité (12). Si l'eau est visible, arrêtez et serrez l'écrou de compression un autre quart de tour avec une pince multiprise ordinaire pour vous assurer qu'il est complètement scellé. Assurez-vous qu'il n'y a pas de fuite d'eau nulle part avant de passer à l'étape suivante.
- Q. Ouvrir le disjoncteur. Allumez la pompe pour faire circuler l'eau à travers l'appareil. Attendez 5 minutes et assurez-vous qu'il n'y a pas d'eau qui coule. Si l'eau est visible, **ARRÊTEZ**, corrigez la fuite en répétant le processus d'entretien du tube de quartz de l'étape (a) à l'étape (o). Assurez-vous de ne pas couler d'eau de l'écrou de compression du joint (12) ou de l'eau à l'intérieur du tube de quartz (15) avant de passer à l'étape suivante.
- R. Éteignez la pompe, puis éteignez le disjoncteur avant de passer à l'étape suivante.
- S. Faites glisser la lampe UV-C (10) à l'intérieur du tube de quartz (15).
- T. Rebranchez le connecteur de la lampe UV-C (10a) au connecteur de ballast (20a). Assurez-vous que les connecteurs s'accouplent complètement. N'utilisez pas la force. Alignez les onglets de verrouillage sur le connecteur (10a) avec le connecteur (10b).
- U. Réinstallez le capot supérieur de l'enceinte (1) puis fixez-le avec des vis retirées précédemment.
- V. Rebranchez les tuyaux d'eau à l'unité et fixez-les avec des pinces.
- W. Reconnectez l'appareil au contrôleur du bain et réinstallez le couvercle de son contrôleur.
- X. Allumez ON bain.
- Y. Fois l'alimentation activée, vous pouvez vérifier les DEL pour voir si l'unité fonctionne. Un feu vert solide indique que l'unité est sous tension et doit toujours être allumé. Une lumière bleue solide indique que la lampe UV-C est activée.

**REMARQUE:** N'utilisez qu'une lampe UV-C de remplacement appropriée (10), qui peut être acquise par l'intermédiaire de votre concessionnaire Master Spas ou d'un organisme de service.

### INSTRUCTIONS DE REMPLACEMENT DE LA LAMPE UV-C (10)

**DANGER:** Fermer le disjoncteur du bain à la position OFF.

- A. Ouvrez le couvercle du contrôleur du bain et déconnectez l'appareil de son contrôleur.

**AVERTISSEMENT:** Laissez la lampe UV-C (10) refroidir avant de la retirer de l'appareil.

**DANGER:** Ne regardez jamais la lampe UV-C allumée (10). Cela peut causer de graves dommages aux yeux ou la cécité.

- B. Vidangez l'eau de votre bain.
- C. Retirez complètement l'eau de l'unité Mast3rPur.
- D. Retirer le capot supérieur de l'enceinte (1).
- E. Assurez-vous d'utiliser des gants en latex lors de la manipulation de la lampe UV-C (10).
- F. Débranchez lentement l'ancien connecteur de lampe UV-C (10a) du connecteur de ballast (20a).
- G. Retirer lentement la vieille lampe UV-C (10) du tube de quartz (15). Enregistrez le coussin supérieur (9) et le coussin inférieur (11).
- H. Installez le coussin supérieur (9) et le coussin inférieur (11) sur la NOUVELLE lampe UV-C (10).
- I. Faites glisser la NOUVELLE lampe UV-C (10) dans le tube de quartz (15).
- J. Rebranchez le connecteur de la NOUVELLE lampe NEW UV-C (10a) au connecteur de ballast (20a). Assurez-vous que les connecteurs s'accouplent complètement. N'utilisez pas la force. Alignez les languettes de verrouillage sur le connecteur (10a) sur le connecteur (20a).
- K. Réinstallez le couvercle supérieur de l'enceinte (1) et fixez-le avec les vis retirées précédemment.
- L. Reconnectez l'appareil au contrôleur du bain et réinstallez le couvercle de son contrôleur.
- M. Allumez l'alimentation du bain.
- N. Une fois l'alimentation activée, vous pouvez vérifier les DEL pour voir si l'unité fonctionne. Un feu vert solide indique que l'unité est sous tension et doit toujours être allumé. Une lumière bleue solide indique que la lampe UV-C est activée.

**AVERTISSEMENT:** La lampe UV-C utilisée dans cet appareil contient du mercure. Jetez correctement l'ancienne lampe UV-C conformément aux lois sur l'élimination. Voir [www.lamprecycle.org](http://www.lamprecycle.org).



## **SYSTÈME DE PLANCHER CONFORT ANTI-DÉRAPANT (SI PRÉSENT)**

---

Le système de plancher exclusif Confort antidérapant est disponible en option haut de gamme sur les baignoires à remous pour la natation fabriqués par Master Spas pour offrir une meilleure adhérence, traction et confort sur les marches et le sol du bain. Rendre nos baignoires à remous aussi sécuritaires que possible à utiliser tout en entrant, en sortant ou en faisant de l'exercice.

### **RECOMMANDATIONS POUR L'ENTRETIEN ET D'ENTRETIEN:**

- Le système Confort antidérapant se nettoie facilement avec du savon, de l'eau chaude et une brosse (rigidité à poils doux à moyen). Le chlore/eau de Javel et le mélange d'eau, l'alcool isopropylique ou d'autres nettoyants ménagers tels que SoftScrub, Simple Green et 409 peuvent être utilisés pour nettoyer les plaques
- Assurez-vous que tout savon ou produit de nettoyage est soigneusement rincé des plaques et de la coque du bain de natation et que ce résidu est éliminé avant de remplir à nouveau le bain de natation pour éviter la formation de mousse.
- Toujours s'occuper rapidement et nettoyer les taches visibles.

### **NE JAMAIS:**

- Traitez votre eau avec du brome si le Système Confort antidérapant pour plancher est installé sur votre bain.
- Permettre aux taches de se développer sans être rapidement soignées et nettoyées.
- Nettoyez avec des produits de nettoyage à base d'acide.
- Utilisez de l'acétone ou des produits minéraux sur le Système Confort antidérapant pour plancher ou sur la coque du bain car les dommages causés par celle-ci par ces produits chimiques ne seront pas garantis.

**REMARQUE:** Le système Confort antidérapant pour plancher n'est pas compatible avec l'utilisation d'un désinfectant au brome. N'utilisez pas de produits chimiques si votre bain est équipé du Système Confort antidérapant pour plancher.

**REMARQUE:** Cette garantie limitée internationale s'applique à l'utilisation résidentielle pour les pays autres que les États-Unis et le Canada.

### 10 ANS – STRUCTURE DE BAIN À REMOUS POUR LA NATATION

Master Spas garantit à l'acheteur d'origine l'intégrité structurelle du bain contre la perte d'eau en raison de défauts de matériaux ou de fabrication dans la structure du bain pour une période de 3 ans à compter de la date de l'achat au détail. Master Spas sera soit réparé, y compris les pièces et la main-d'œuvre pour réparer la structure du bain ou remplacer la structure du bain qui ne sont pas conforme. En cas de remplacement, le coût de la main-d'œuvre et de l'équipement pour le retrait et le remplacement de l'unité est la seule responsabilité de l'acheteur.

### 7 ANS – SURFACE DE LA COQUE

Master Spas garantit à l'acheteur au détail d'origine que la finition acrylique sera sans ampoule, fissure ou ne se délaminera pas pendant une période de 7 ans à compter de la date d'achat au détail d'origine en raison de défauts de matériaux ou de fabrication. Master Spas réparera, y compris les pièces et la main-d'œuvre pour réparer la structure du bain ou remplacera la structure du bain qui ne n'est pas conforme. En cas de remplacement, le coût de la main-d'œuvre et de l'équipement pour le retrait et le remplacement de l'unité est la seule responsabilité de l'acheteur. Il n'y a pas de garantie de la surface de la coque sur les unités avec imperfections.

### 5 ANS – ÉQUIPEMENT

Master Spas garantit à l'acheteur au détail d'origine l'équipement du bain à remous (pompes, chauffage et système de contrôle) contre tout défaut si un composant du pack d'équipement échoue ou fonctionne mal en raison de défauts de matériaux et de fabrication, pour une période de 5 ans à compter de la date de l'achat au détail d'origine. Master Spas réparera ou remplacera le composant applicable, y compris les pièces de rechange et la main-d'œuvre pour les installer (pièces et main-d'œuvre).

### 5 ANS – PLOMBERIE

Master Spas garantit à l'acheteur au détail d'origine pour une période de 5 ans à compter de la date d'achat au détail d'origine que la plomberie du bain à remous ne fuira pas en raison de défauts de matériaux et de fabrication (Master Spas fournira des pièces de rechange et de la main-d'œuvre pour réparer ou remplacer les composants applicables).

### 5 ANS - JETS

Les composants internes d'un jet sont garantis contre les dysfonctionnements dus à des défauts de matériau pour une période de 5 ans à compter de la date d'achat au détail d'origine (Master Spas fournira uniquement des composants internes d'un jet de remplacement). Le coût d'expédition et d'installation des composants internes d'un jet revient à l'acheteur. Après la livraison et le démarrage initial, la décoloration des plastiques ou les plastiques qui déteignent, la corrosion de tous les composants en acier inoxydable et le collage/immobilisation des composants internes d'un jet réglables ou de leurs buses de rotation sont spécifiquement exclus de ces conditions de garantie.

### DURÉE DE VIE - JUPE\* (DURAMASTER POLYMER™)

Master Spas garantit à l'acheteur au détail d'origine seulement que la jupe en polymère DuraMaster™ ne se fissurera pas ou ne se déchirera pas pour la durée de vie du bain à remous. Le gonflement qui peut se produire dans certaines conditions est considéré comme normal et exclu par cette garantie limitée. L'usure normale et les intempéries qui se produisent au fil du temps ne sont pas des défauts. Si le jupage du bain échoue se brise de défauts dans les matériaux ou la fabrication, Master Spas remplacera les composants de jupe applicables (pièces seulement). Les frais d'expédition et d'installation de toute jupe de remplacement sont la responsabilité de l'acheteur.

### 2 ANS - SYSTÈME DE PROPULSION WAVE\*

Master Spas garantit à l'acheteur au détail d'origine que le système de propulsion à vagues (entraînement de l'hélice et tous les composants/supports associés qui le font fonctionner, y compris, mais sans s'y

**REMARQUE:** Cette garantie limitée internationale s'applique à l'utilisation résidentielle pour les pays autres que les États-Unis et le Canada.

limiter, le panneau de commande Wave, le moteur et le GFCI câblé en interne) ne fonctionnera pas mal en raison de défauts de matériaux et de fabrication pendant une période de 3 ans à compter de la date de l'achat au détail initial. Master Spas réparera ou remplacera le composant applicable, y compris les pièces de rechange et main-d'œuvre pour les installer (pièces et main-d'œuvre).

### **3 ANS – ANTIDÉRAPANT SYSTÈME DE PLANCHER CONFORT\***

Master Spas garantit à l'acheteur au détail d'origine que Système installe en usine de plancher Confort antidérapant ne se séparera pas du sol du bain pendant une période de 3 ans. Dans le cas où l'adhérence se brise, ce qui aurait comme conséquence de voir la plateforme se libérer de la coquille du bain ou la séparation du matériau du coussin se produit; Master Spas réparera ou remplacera le ou les composants applicables, y compris les pièces et la main-d'œuvre. La décoloration, l'affaiblissement de la couleur ou l'usure normale du système de plancher Confort antidérapant n'est pas couverte par cette garantie limitée. Les causes de ces défaillances comprennent, sans toutefois s'y limiter, les conditions de l'eau, les niveaux de produits chimiques ou l'exposition aux UV. Consultez le manuel du propriétaire du bain à remous pour la natation pour les niveaux appropriés de chimie de l'eau, l'entretien de l'eau et l'entretien du bain pour la meilleure longévité de votre Système de plancher confort antidérapant. Les dommages tels que les coupures, les rainures et les éraflures causées à la plate-forme par des objets ou de l'équipement d'exercice apporté au bain ne sont pas couverts par cette garantie limitée. Le Système de plancher confort antidérapant acheté et installé après que le bain ait été fabriqué par Master Spas n'est pas couvert par cette garantie limitée.

### **1 AN – SYSTÈME D'ÉCLAIRAGE DEL\***

Master Spas garantit à l'acheteur au détail d'origine, pour une période de 1 an à compter de la date d'achat, que le système d'éclairage DEL en option, installé en usine fonctionnera normalement et sera sans défauts de fabrication et de matériaux (pièces et main-d'œuvre). Si le système d'éclairage à DEL ou tout composant de celui-ci tombe en panne en raison de défauts de matériau ou de fabrication, Master Spas réparera ou remplacera les composants requis.

### **1 AN - OZONISEUR\***

Master Spas garantit à l'acheteur d'origine que l'ozoniseur installé en usine fonctionnera normalement et ne souffrira pas de défauts en raison de défauts de matériaux ou de fabrication pendant une période de 1 an à compter de la date d'achat au détail d'origine. Si l'ozoniseur fonctionne mal en raison d'un défaut de matériaux ou de fabrication, Master Spas réparera ou remplacera les composants applicables, y compris les pièces et la main-d'œuvre.

### **1 AN - SYSTÈME MAST3RPUR\***

Master Spas garantit à l'acheteur d'origine que le Système Mast3rPur installé en usine fonctionnera normalement et ne souffrira pas de défauts en raison de défauts de matériaux ou de fabrication pendant une période de 1 an à compter de la date d'achat au détail d'origine. Si le Système Mast3rPur ne fonctionne mal en raison d'un défaut de matériaux ou de fabrication, Master Spas réparera ou remplacera les composants applicables, y compris les pièces et la main-d'œuvre.

### **1 AN – ÉQUIPEMENT AUDIO\***

Master Spas garantit à l'acheteur d'origine, les composants stéréo et boîtier en option dans le système audio contre les dysfonctionnements dus à des défauts de matériaux et de fabrication pour une période de 1 an (pièces). Cette garantie limitée sur tous les équipements audio en option couvre la main-d'œuvre pendant une période de 1 an à compter de la date d'achat d'origine. Après 1 an, l'acheteur est responsable de tous les coûts de main-d'œuvre associés à la réparation ou au remplacement de tout composant audio applicable. Master Spas ne sera pas responsable des dommages ou des pertes aux accessoires (non fournis par Master Spas), y compris, mais sans s'y limiter, les iPods ou les systèmes similaires, causés par un défaut ou un dysfonctionnement de tout composant fourni Master Spas.

# GARANTIE LIMITÉE

---

## EXCLUSIONS ET LIMITATIONS

### EXCLUSIONS

Cette garantie limitée n'est exécutoire que par l'acheteur au détail d'origine à compter de la date de l'achat au détail initial, mais est annulable si le prix d'achat total n'a pas été payé au détailant. Les ampoules, les lentilles d'éclairage, les fusibles, les housses, les oreillers de bain à remous ou tout accessoire installé par le concessionnaire sont spécifiquement exclus de cette garantie limitée. Toutes les garanties sont nulles si le bain est placé en service commercial. L'usure normale et les intempéries des finitions et des composants ne sont pas des défauts et sont spécifiquement exclues de cette garantie limitée. Dans le cas où il est nécessaire de retirer le bain des locaux résidentiels pour réparer ou remplacer tout article admissible, tous les coûts de retrait et de remplacement de celui-ci, y compris, mais sans s'y limiter, le retrait du bain à remous d'origine et le transport du bain de remplacement, les dommages à l'aménagement paysager, terrasse, clôture ou autre modification structurelle, ou tout coût lié à l'accès au bain sont la seule responsabilité de l'acheteur. Les couvercles de bain à remous ne sont pas inclus ou couverts par cette garantie de bain à remous. Les frais de transport et d'expédition pour tout article de remplacement justifiable sont la seule responsabilité de l'acheteur.

### RESTRICTIONS

Cette garantie limitée est annulable si le bain a fait l'objet d'une mauvaise utilisation, d'une modification ou d'une tentative de modification, de réparation ou de tentative de réparation par un centre de service non agréé ou si une défaillance ou un dysfonctionnement est dû à une mauvaise installation, à une mauvaise chimie aquatique, à un mauvais entretien ou à un manque d'entretien normal tel que prescrit dans le manuel du propriétaire de Master Spas, un cas de force majeure, les conditions météorologiques, les animaux, les rongeurs, les ravageurs ou tout dommage causé par des causes indépendantes de la volonté des Master Spas. Une mauvaise utilisation ou un abus doit signifier le fonctionnement du bain autrement que conformément au manuel du propriétaire de Master Spas. Ces utilisations non concordantes et abus comprennent, mais sans s'y limiter :

- Dommages de la surface du bain et des composants causés par laissant le bain à découvert ou en raison de la couverture du bain avec un film plastique de toute nature.
- Dommages à la surface du bain et aux composants causés par l'utilisation d'un couvercle non isolant ou d'un couvercle non approuvé non fabriqué par Master Spas lorsque le bain est soumis aux conditions météorologiques et au soleil.
- Dommages à la surface du bain et aux composants causés par le contact avec des nettoyeurs ou des solvants non approuvés.
- Dommages causés par le fonctionnement du bain à des températures de l'eau en dehors de la plage de 34 °F – 104 °F.
- Dommages causés par le gel.
- Dommages causés par des désinfectants non approuvés tels que l'hypochlorite de calcium, l'hydroxyde de sodium, les chlores de type « trichlore » ou tout produit chimique désinfectant qui peut rester non dissous à la surface du bain.
- Dommages ou dysfonctionnements dus à un filtre sale, bouché, calcifié ou à l'utilisation d'une cartouche filtrante non approuvée.
- Dommages ou dysfonctionnements causés par le défaut de fournir un support équilibré approprié pour le bain.
- Dommages ou dysfonctionnements causés lors de l'installation du bain.
- Dommages ou dysfonctionnements causés par l'utilisation de cartouches filtrantes non approuvées.

# GARANTIE LIMITÉE

## EXCLUSIONS ET LIMITATIONS

### PROCÉDURE D'ENREGISTREMENT DE GARANTIE ET DE RÉCLAMATION DE GARANTIE

L'acheteur au détail d'origine doit enregistrer son achat du bain dans les 10 jours suivant l'achat au détail d'origine pour établir une preuve d'achat avec Master Spas. Le défaut de s'inscrire n'annule pas cette garantie limitée, mais, lors de toute réclamation de garantie, une preuve d'achat doit d'abord être fournie pour confirmer la date d'achat au détail d'origine à l'acheteur au détail d'origine. L'inscription au bain peut être soumise en ligne à [www.masterspas.com/resources](http://www.masterspas.com/resources). En cas de réclamation de garantie d'un défaut ou d'un dysfonctionnement couvert par les dispositions de cette garantie limitée, l'acheteur au détail d'origine doit d'abord aviser par écrit le détaillant qui a vendu le bain dans les dix (10) jours suivants le dysfonctionnement initial ou la découverte du défaut. Si le détaillant ne fournit pas de service, l'acheteur doit contacter le service à la clientèle de Master Spas, via le site Web, ou fournir un avis écrit du dysfonctionnement ou du défaut à l'adresse ci-dessous. Sur avis de la réclamation de garantie, le détaillant ou un représentant indépendant approuvé du centre de service organisera l'inspection du bain avec l'acheteur de vente au détail pour déterminer si le dysfonctionnement ou le défaut réclamé est un dysfonctionnement ou un défaut couvert en vertu de cette garantie limitée. S'il est déterminé que le dysfonctionnement n'est pas couvert par cette garantie limitée, le coût de l'appel de service est la seule responsabilité de l'acheteur. S'il est déterminé que le dysfonctionnement ou le défaut est couvert par cette garantie limitée, Master Spas par l'intermédiaire du détaillant ou du centre de service indépendant approuvé réparera ou remplacera l'article couvert. En cas de remplacement du bain à remous, le bain de remplacement portera le solde de la garantie du bain d'origine à partir de la date d'achat au détail d'origine. Master Spas se réserve le droit pour ses concessionnaires ou centres de service approuvés de percevoir de l'acheteur au détail des frais de voyage raisonnables. De plus, les frais d'accès seront imposés si le bain n'est pas raisonnablement accessible pour l'inspection, la réparation ou le remplacement. Cette garantie limitée est prolongée uniquement à l'acheteur au détail d'origine et n'est pas transférable. Cette garantie limitée devient nulle lors du transfert du propriétaire du bain à remous ou le déménagement du bain vers un autre endroit.

### CLAUSE DE NON-RESPONSABILITÉ

MASTER SPAS LLC, N'ASSUME NI N'AUTORISE AUCUNE AUTRE PERSONNE À ASSUMER EN NOTRE NOM, TOUTE AUTRE RESPONSABILITÉ DANS LE CADRE DE LA VENTE DE BAIN À REMOUS FABRIQUÉS PAR MASTER SPAS. CETTE GARANTIE LIMITÉE SERA LE RECOURS EXCLUSIF À LA DISPOSITION D'UN ACHETEUR ET MASTER SPAS MASTER SPAS NE SERA PAS RESPONSABLE DES DOMMAGES ACCESSOIRES OU CONSÉCUTIFS RÉSULTANT D'UNE MAUVAISE UTILISATION DU BAIN À REMOUS OU CAUSÉE PAR TOUT DÉFAUT, DÉFAILLANCE OU DYSFONCTIONNEMENT DU BAIN, QU'UNE RÉCLAMATION SOIT BASÉE SUR UNE GARANTIE, UN CONTRAT, UNE NÉGLIGENCE OU AUTRE. CERTAINS ÉTATS N'AUTORISENT PAS L'EXCLUSION DES DOMMAGES ACCESSOIRES OU CONSÉCUTIFS, DE SORTE QUE CETTE LIMITATION PEUT NE PAS S'APPLIQUER À VOUS.

DANS LA MESURE PERMISE PAR LA LOI APPLICABLE, CETTE GARANTIE LIMITÉE EXCLUT SPÉCIFIQUEMENT TOUTES LES GARANTIES IMPLICITES DE QUALITÉ MARCHANDE OU D'ADÉQUATION À UN USAGE PARTICULIER, SINON TOUTES LES GARANTIES IMPLICITES SONT LIMITÉES EN DURÉE À DEUX (2) ANS À COMPTER DE LA DATE D'ACHAT AU DÉTAIL D'ORIGINE. CERTAINES JURIDICTIONS N'AUTORISENT PAS LA LIMITATION DE LA DURÉE DES GARANTIES IMPLICITES, DE SORTE QUE CETTE LIMITATION PEUT NE PAS S'APPLIQUER À VOUS. IL N'Y A PAS D'AUTRES GARANTIES, EXPRESSES OU IMPLICITES, DE QUELQUE NATURE QUE CE SOIT QUI S'ÉTENDENT AU-DELÀ DE LA DESCRIPTION SUR LE DEVANT DES PRÉSENTS. CERTAINES JURIDICTIONS N'AUTORISENT PAS LES LIMITATIONS DES RECOURS, DE SORTE QUE CES LIMITATIONS PEUVENT NE PAS S'APPLIQUER À VOUS.

Si votre bain est désigné par Master Spas comme un « défaut » ou comme « terni », la surface de la coque n'est pas garantie et le bain est acheté « tel quel » en ce qui concerne les imperfections cosmétiques.



6927 Lincoln Parkway, Fort Wayne IN 46804  
800 860 7727 masterspas.com

# SOINS DU BAIN À REMOUS POUR LA NATATION ET DOSSIER D'ENTRETIEN

---

## HORAIRE MOYENNE DES ENTRETIENS

Vous trouverez ci-dessous une liste d'entretien préventive de routine et les lignes directrices sur la fréquence à laquelle ils doivent être effectués. La fréquence à laquelle ces entretiens doivent être effectués peut varier en fonction de la charge de baigneurs et de la fréquence à laquelle vous utilisez votre bain.

- Test GFCl - Avant chaque utilisation
- Cartouche de filtre propre - au moins une fois par mois
- Couverture de bain propre et conditionné - deux fois par mois
- Drainez et nettoyez le bain à remous - tous les 6 mois

## JOURNAL D'ENTRETIEN

Utilisez les lignes suivantes pour documenter l'entretien de votre bain.

ENTRETIEN EFFECTUÉ	DATE	DATE	DATE



MICHAEL PHELPS  
SIGNATURE SWIM SPAS™

BY MASTER SPAS



Customer Service: [www.masterspas.com/resources](http://www.masterspas.com/resources)

6927 Lincoln Parkway, Fort Wayne, IN 46804  
800.860.7727 [CustomerService@MasterSpas.com](mailto:CustomerService@MasterSpas.com)

Restez connecté, restez en contact       @MasterSpas #masterspas

VERSION FRANÇAISE

Master Spas® se réserve le droit de modifier les spécifications ou les caractéristiques du produit sans préavis. Master Spas est un fabricant de spas et de produits connexes, et nous soutenons chaque produit que nous fabriquons conformément aux représentations énoncées dans notre garantie limitée écrite. Votre revendeur est un homme d'affaires ou une entreprise indépendante et non un employé ou un agent de Master Spas, LLC. Nous ne pouvons pas et n'acceptons aucune responsabilité pour toute autre représentation, déclaration ou contrat conclu par un revendeur au-delà des dispositions de notre garantie limitée écrite. Apple est une marque commerciale d'Apple Inc., déposée aux États-Unis et dans d'autres pays. Google Play est une marque commerciale de Google, LLC. Master Spas est une marque déposée de Master Spas, LLC.

Brevets: [masterspas.com/patents](http://masterspas.com/patents)



POPMPSSOM-FRCA  
REV. 202311